



激光打印机
imageCLASS
LBP325x

用户指南

使用说明书

在使用本产品之前，请务必先仔细阅读本使用说明书。请务必保留备用。请在充分理解内容的基础上，正确使用。

原产地：菲律宾

进口商：佳能(中国)有限公司

修订日期：2019. 11

目录

重要安全指示	2
安装	3
电源	5
处理	6
维护和检查	8
耗材	9
基本操作	12
主要功能	14
零部件及其功能	15
正面	16
背面	18
内部	20
多功能托盘	21
纸盒	22
操作面板	23
显示屏	26
使用操作面板	28
输入文本	31
打开/关闭电源	33
执行本机的快速启动	35
装入纸张	37
将纸张装入纸盒	39
将纸张装入多功能托盘	44
装入信封或明信片	47
装入预打印纸张	51
指定纸张尺寸和类型	55
指定纸盒中的纸张尺寸和类型	56
指定多功能托盘中的纸张尺寸和类型	58
省电	60
进入睡眠模式	61
设置自动关机时间	63
打印文档	67
从计算机打印	68
取消打印	71
各种打印方法	73
从 USB 存储器打印 (USB 直接打印)	75
改变默认的 USB 打印设置	84
打印通过 PIN 加密的文档 (安全打印)	86
打印本机存储的文档 (存储作业打印)	89

删除存储在本机中的文档	92
为存储箱设置名称或 PIN	95
打印而不打开文件（直接打印）	97
直接打印的打印设置	100
打印接收的电子邮件（电子邮件打印）	106

可以方便地配合移动设备使用 113

连接至移动设备	114
通过应用程序使用本机	115
使用 AirPrint	116
使用 AirPrint 打印	120
如果无法使用 AirPrint	123
使用 Google 云打印	124
远程管理本机	128

网络 130

连接至网络	131
连接至有线局域网	133
设置 IP 地址	135
设置 IPv4 地址	136
设置 IPv6 地址	140
配置本机从计算机打印	144
配置打印协议和 WSD 功能	145
启用 IPP/IPPS	151
配置打印机端口	157
设置打印服务器	160
针对您的网络环境配置本机	164
配置以太网设置	165
设置连接至网络的等待时间	167
配置 DNS	168
配置 WINS	174
配置 SNMP	177
通过 SNMP 监视和控制本机	180
为设备管理软件配置设置	186
配置 SMB	190
在计算机上配置打印设置	193

安全 196

防止本机遭受未经授权访问	197
阻止未经授权的访问	198
设置访问权限	200
设置系统管理员密码	201
设置部门识别码管理	204
设置远程用户界面 PIN	212
通过防火墙限制通信	213

指定用于防火墙规则的 IP 地址	214
指定用于防火墙规则的 MAC 地址	220
设置代理服务器	223
限制本机功能	226
限制打印操作	227
限制 USB 功能	230
限制操作面板功能	233
禁用 HTTP 通信	236
禁用远程用户界面	237
禁用局域网端口	238
隐藏打印作业历史	239
执行可靠的安全功能	241
为加密通信使用 TLS	242
配置 IPSec 设置	247
配置 IEEE 802.1X 认证	257
为密钥对和数字证书配置设置	263
生成密钥对	264
使用 CA 发布的密钥对和数字证书	273
验证密钥对和数字证书	276

使用远程用户界面 279

启动远程用户界面	280
远程用户界面画面	282
管理文档和查看本机状态	287
允许最终用户操作文档	292
从远程用户界面设置菜单选项	295
保存/载入已注册数据	297
保存已注册数据	298
载入已注册数据	300

设置菜单列表 303

设置菜单	304
控制菜单	305
供纸器	318
网络	319
Layout	338
打印质量	342
接口	346
用户维护	349
打印模式	362
打印模式特定的设置	364
UFR II	365
PCL	366
Imaging	372
XPS	378

PDF	382
PS	386
MEAP 设置	389
检查计数器	391
初始化菜单	392
应用程序菜单	393
作业菜单	397
重置菜单	399
选择输稿器菜单	401

故障排除 (FAQ) 409

保养 411

清洁本机	413
外部	414
定影组件	415
更换一体式鼓粉盒	416
搬动本机	421
保养和提高打印质量	423
调整打印浓度	424
调整打印位置	426
打印报告和列表	430
查看计数器数值	439
检查耗材	442
初始化设置	444
初始化菜单	445
初始化网络设置	446

附录 448

第三方软件	449
主要功能	450
环保省钱	451
提升效率	452
其他特点	454
规格	456
主机	457
可用纸张	459
进纸盒 PF-C	463
打印机功能	464
管理功能	468
系统环境	471
网络环境	472
耗材	473
选项	475

选购设备	476
系统选项	477
安装 ROM	479
安装 SD 卡	483
手册及其内容	488
使用用户指南	489
用户指南的画面布局	490
查看用户指南	493
管理 MEAP 应用	495
使用 FTP 客户端	496
准备使用 FTP Server	497
通过 FTP 客户端打印 (FTP 打印)	500
通过 FTP 客户端指定设置	502
其他	509
基本 Windows 操作	510
字体示例	518
注意	523

重要安全指示

重要安全指示	2
安装	3
电源	5
处理	6
维护和检查	8
耗材	9

重要安全指示

652C-000

本章节中的安全说明非常重要，其目的是防止本机用户和他人遭受人身伤害和财产损失。使用本机以前，请阅读本章节并按照说明正确使用本机。请勿执行本说明书中未涉及的操作。在法律允许的范围内，佳能对于因本说明书中未说明的操作、使用不当或者非佳能或非佳能授权的第三方所进行的维修或改装而导致的任何间接的、偶然的或其他形式的损失(包括但不限于商业利润损失、业务中断或商业信息丢失)不承担责任。对本机的不当操作或使用可能会造成人身伤害和/或不在“有限保修”范围内的需要大规模维修的机器损坏。

安装

652C-001

若要安全舒适地使用本机，请仔细阅读以下注意事项并将本机安装在适当的位置。

警告

请勿安装在可能会造成火灾或触电的位置

- 通风槽被堵塞的位置
(过于靠近墙壁、床、沙发、地毯或类似物体)
- 潮湿或多尘位置
- 会受到阳光直射的位置或室外
- 会受到高温影响的位置
- 会受到明火影响的位置
- 酒精、油漆稀释剂或其他易燃物附近

其他警告

- 请勿将未经许可的电缆连接到本机。否则可能会导致火灾或触电。
- 请勿将项链和其他金属物或装满液体的容器放在本机上。如果异物与本机内部的电气部件接触，可能会导致火灾或触电。
- 安装和拆下选购配件时，请务必关闭电源，拔掉电源线插头，然后断开所有接口电缆和电源线与本机的连接。否则，可能会损坏电源线或接口电缆，导致火灾或触电。
- 如果有异物掉入本机，请拔掉电源插座上的电源线插头，并联络当地授权佳能经销商。

注意

请勿安装在以下位置

本机可能会掉落或翻倒，造成人身伤害。

- 不稳定的位置
- 会受到振动影响的位置



其他注意事项

- 搬运本机时，请按照本说明书中的说明进行操作。如果搬运不当，本机可能会翻倒，造成人身伤害。
- 安装本机时，注意不要让手夹在本机和地面或墙壁之间。否则可能会造成人身伤害。

请避开通风不佳的位置

- 正常使用期间，本机会产生少量的臭氧和其他排放物。这个含量的排放物对健康没有影响。然而，在通风不佳的房间内长时间使用或者长时间生产过程中，可能会让人感觉不适。若要确保舒适的工作环境，建议保持本机工作间良好通风。同时还要避开会使人员接触本机排放物的位置。

须知

请勿安装在以下可能会造成损坏的位置

- 温度或湿度会出现大幅变化的位置
- 会产生磁波或电磁波的设备附近
- 实验室或会发生化学反应的位置
- 会受到腐蚀性或有毒气体影响的位置
- 可能会因本机重量而变形的位置，或者本机易于下陷的位置（地毯等）



请勿安装在会发生结露的位置

- 当安装本机的室内温度迅速上升时，或当本机从凉爽或干燥的地点移至较热或潮湿的地点时，本机内可能会形成水滴（冷凝）。在这些条件下使用本机可能导致卡纸、打印质量不佳或本机损坏。至少在使用前 2 小时先将本机调整至环境温度和湿度。

电源

652C-002

警告

- 只能使用符合指定电压要求的电源。否则可能会导致火灾或触电。
- 必须使用提供的电源线将本机连接至具有接地连接的插座上。
- 请勿使用非提供的电源线，否则可能会造成火灾或触电。
- 随机提供的电源线为本机专用。请勿将电源线连接至其他设备。
- 请勿修改、拉扯、强行弯折或进行可能会损坏电源线的其他行为。请勿将重物压在电源线上。电源线损坏可能会导致火灾或触电。
- 请勿用湿手插入或拔出电源线插头，否则可能会导致触电。
- 请勿将延长线或多插头接线板用于本机。否则可能会导致火灾或触电。
- 请勿缠绕电源线或将其打结，否则可能会导致火灾或触电。
- 请将电源线插头完全插入电源插座。否则可能会导致火灾或触电。
- 雷雨期间，请将电源线插头从电源插座中完全拔出。否则可能会导致火灾、触电或本机损坏。

注意

- 请将本机安装在靠近电源插座的位置，并在电源插头周围留足空间，以便在紧急情况下能方便地拔出插头。

须知

当连接电源时

- 请勿将电源线连接到不间断电源。否则可能会在停电时造成本机发生故障或损坏。
- 如果将本机连接到有多个接口的交流电源插座，请勿使用剩余的接口连接其他设备。
- 请勿将电源线连接到计算机的辅助交流电源插座。

其他注意事项

- 电噪声可能会造成本机出现故障或丢失数据。

处理

652C-003

警告

- 如果本机发出异常噪声、怪味、冒烟或散发大量热量，请立即拔出电源插座中的电源线插头并联络当地授权佳能经销商。继续使用可能会导致火灾或触电。
- 请勿拆卸或改装本机。本机内部存在可能会导致火灾或触电的高电压、高温组件。

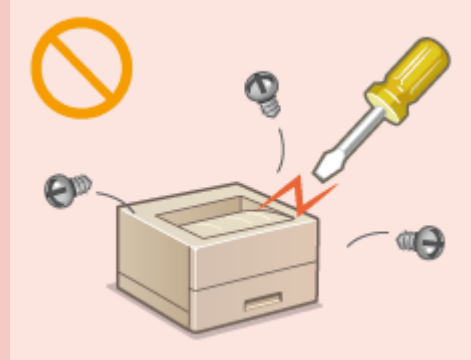

- 请将本机放置在儿童无法接触电源线和其他电缆或内部电气部件的地方。否则可能会导致意外事故。
- 请勿在本机附近使用易燃喷雾器。如果易燃物与本机内部的电气部件接触，可能会导致火灾或触电。
- 移动本机时，请务必关闭本机和计算机的电源，然后再拔出电源线插头和接口电缆。否则可能会损坏电源线或接口电缆，导致火灾或触电。
- 当电源线插头已插入电源插座时，如果插入或拔出 USB 电缆，请勿触碰连接器的金属部分，否则可能会导致触电。

如果您正在使用心脏起搏器

- 本机会产生低量磁通和超声波。如果您使用心脏起搏器并且感觉不舒服，请立即离开本机并就医。

注意

- 请勿将重物放在本机上，否则重物翻倒时可能会造成人身伤害。
- 为了安全，如果长时间不使用本机，请拔出电源线插头。
- 请小心打开和关闭盖板，不要让手受伤。
- 请让手和衣物远离输出区的辊轮。如果手或衣物被辊轮夹住，可能会造成人身伤害。
- 使用期间和刚使用后，本机内部和输出槽的温度会很高。请勿接触这些区域，以免烫伤。另外，刚输出的打印纸张温度可能会很高，因此请小心操作。否则可能会导致烫伤。

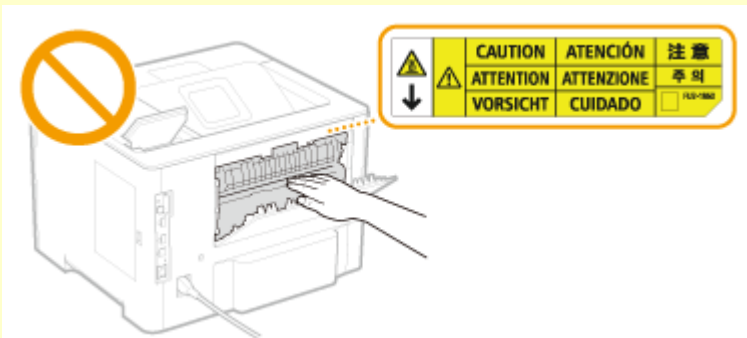

注意

- 搬运本机时不得装上任何纸盒或选购的进纸器。否则，它们可能会掉落并造成伤害。

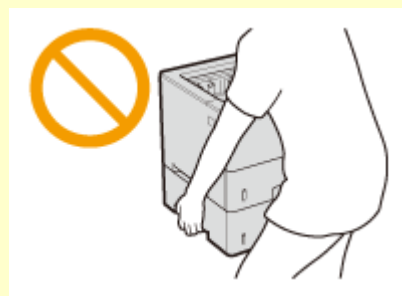

激光束

- 如果激光束泄漏并照到眼睛，则可能会伤害您的眼睛。

须知

当运输本机时

为了防止在运输期间损坏本机，请执行以下操作。

- 取出一体式鼓粉盒。
- 用包装材料将本机安全装入原包装箱中。

如果工作噪音干扰较大

- 根据使用环境和工作模式，如果工作噪音干扰较大，建议将本机安装在办公室以外的地方。

其他注意事项

- 按照本机标签和类似标牌上的注意事项操作。
- 请勿摇晃本机，或使其受到震动。
- 请勿强行打开和关门机门、盖板和其他部件。否则可能会导致本机损坏。
- 请勿触摸本机内的触点（**a**）。否则可能会导致本机损坏。

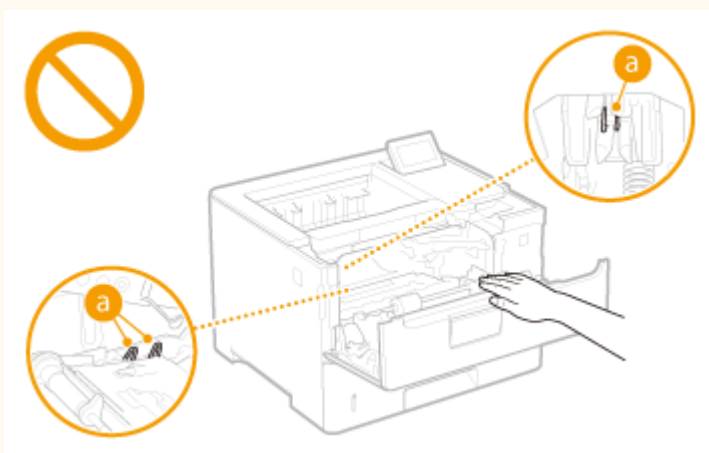

- 为了防止卡纸，请勿在打印时关闭电源，打开/关闭盖板以及装入/取出纸张。

维护和检查

652C-004

请定期清洁本机。如果灰尘积累，本机可能无法正常工作。清洁时，请务必注意以下事项。如果操作期间出现问题，请参阅“故障排除”。

警告

- 清洁前，请关闭电源，并拔掉电源插座中的电源线插头。否则可能会导致火灾或触电。
- 请定期拔出电源线插头并用干布擦去灰尘和污垢。积累的灰尘可能会吸收空气中的水份，如果接触到电荷，可能会导致火灾。
- 请使用打湿并完全拧干的擦布来清洁本机。清洁布只能用水打湿。请勿使用酒精、汽油、油漆稀释剂或其他易燃物质。请勿使用棉纸或纸巾。如果这些物体与本机内部的电气部件接触，可能会产生静电或导致火灾或触电。
- 请定期检查电源线和插头是否损坏。请检查本机上是否有灰尘、凹痕、刮伤、裂纹或产生大量热量。使用维护不佳的设备可能会导致火灾或触电。

注意

- 本机内部有高温和高电压组件。触碰这些组件可能会导致灼伤。请勿触碰本手册中未指示的组件。
- 放置纸张或清除卡纸时，注意避免手被纸张边缘割伤。

须知

- 清除卡纸或更换一体式鼓粉盒或类似物品时，注意不要让手或衣物沾上墨粉。如果手或衣物沾上墨粉，请立即用冷水冲洗。

耗材

652C-005

警告

- 请勿将用过的一体式鼓粉盒等或类似物品投入明火。另外，请勿在会受到明火影响的位置存放一体式鼓粉盒或纸张。否则可能会造成墨粉燃烧，导致烧伤或火灾。
- 如果墨粉意外洒出或散落，请小心将墨粉粒收集起来，或使用软湿布擦拭干净，以免吸入。切勿使用没有粉尘爆炸防护装置的真空吸尘器来清理洒出的墨粉，否则，可能会造成真空吸尘器故障，或因为释放静电而导致粉尘爆炸。

如果您正在使用心脏起搏器

- 一体式鼓粉盒会产生低量磁通。如果您使用心脏起搏器并且感觉不舒服，请立即离开一体式鼓粉盒并就医。

注意

- 注意不要吸入墨粉。如果吸入了墨粉，请立即就医。
- 注意不要让墨粉进入眼睛或嘴巴。如果墨粉进入眼睛或嘴巴，请立即用冷水冲洗并就医。
- 注意不要让墨粉接触皮肤。如果接触了皮肤，请用肥皂和冷水清洗。如果皮肤出现不适，请立即就医。
- 请将一体式鼓粉盒和其他耗材放在儿童无法接触的地方。如果吞入了墨粉，请立即就医或咨询毒物控制中心。
- 请勿拆卸或改装一体式鼓粉盒或类似物品。否则可能会造成墨粉四散。
- 从一体式鼓粉盒去除密封带时，请完全撕下，但不要过分用力，否则可能会造成墨粉四散。

须知

处理一体式鼓粉盒

- 请务必通过手柄握住一体式鼓粉盒。

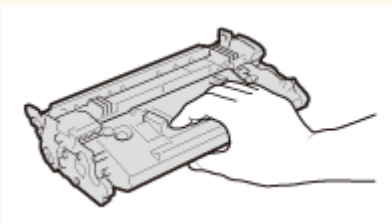

- 请勿触摸一体式鼓粉盒存储器 (a) 或电触点 (b)。为避免刮伤本机内的感光鼓表面或使其曝光，请勿打开感光鼓保护板 (c)。

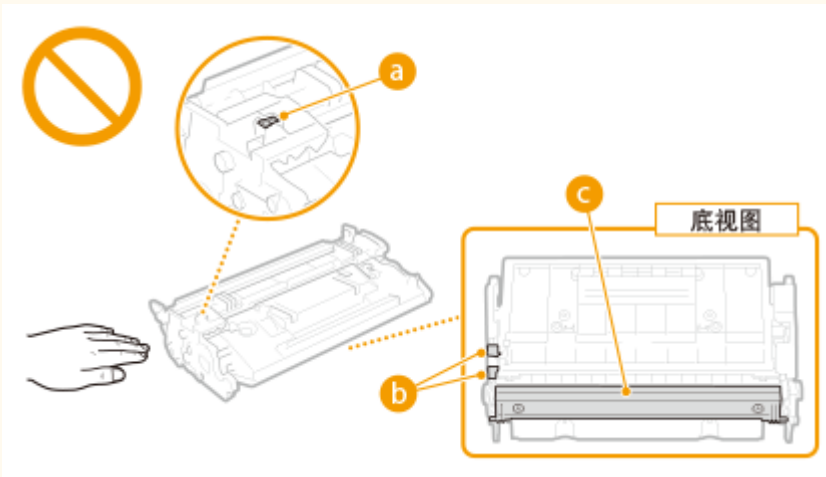

- 除非必要，否则请勿将一体式鼓粉盒从包装材料或本机中取出。
- 一体式鼓粉盒是磁性产品，请勿离软盘、磁盘驱动器等对磁性敏感的产品太近，否则可能会导致数据损坏。

存放一体式鼓粉盒

- 请存放在以下环境中，以确保安全和正常使用。
存放温度范围：0 °C 至 35 °C
存放湿度范围：35 % 至 85 % RH（相对湿度/无冷凝）*
- 请在要使用时再打开一体式鼓粉盒。
- 从本机中取出一体式鼓粉盒进行存放时，请将取下的一体式鼓粉盒放入原包装材料或者用厚布包住。
- 存放一体式鼓粉盒时，请勿竖直或上下颠倒存放。墨粉将会固化，即使晃动可能也无法恢复原来的状态。

* 即使在适合存放的湿度范围内，如果一体式鼓粉盒内外存在温度差，一体式鼓粉盒内也可能形成水珠（结露）。结露会对一体式鼓粉盒的打印质量产生不利影响。

请勿将一体式鼓粉盒存放在以下位置

- 会受到明火影响的位置
- 会受到阳光直射或强光照射五分钟或更长时间的位置
- 空气中盐份过多的位置
- 有腐蚀性气体（即气溶胶喷雾和氨）的位置
- 会受到高温高湿影响的位置
- 温度和湿度会出现大幅变化、易于出现结露的位置
- 有大量灰尘的位置
- 儿童可以接触的位置

注意假冒一体式鼓粉盒

- 目前市场上发现有佳能一体式鼓粉盒的假冒品。使用此类假冒一体式鼓粉盒可能会导致打印质量下降以及机器本身的性能无法得到充分发挥等问题。对于使用假冒一体式鼓粉盒而导致的任何故障或事故，佳能不负任何责任。有关详细信息，请参考 global.canon/ctc。

维修部件和一体式鼓粉盒等类似装置的供应期限

- 当本机型停产，本机专用维修部件和一体式鼓粉盒等类似物品在至少七 (7) 年内仍然有售。

一体式鼓粉盒的包装材料

- 请保留一体式鼓粉盒的包装材料。运输本机时需要用到。
- 包装材料的形式或布置可能会有改变，也有可能增加或减少包装材料，敬请留意。
- 从一体式鼓粉盒撕下密封带后，请按照适用的当地法规处理。

处理用过的一体式鼓粉盒或类似物品时

- 丢弃一体式鼓粉盒或类似物品时，请将其放入原包装材料中，以防墨粉从内部四散，然后按照适用的当地法规处理。

基本操作

基本操作	12
主要功能	14
零部件及其功能	15
正面	16
背面	18
内部	20
多功能托盘	21
纸盒	22
操作面板	23
显示屏	26
使用操作面板	28
输入文本	31
打开/关闭电源	33
执行本机的快速启动	35
装入纸张	37
将纸张装入纸盒	39
将纸张装入多功能托盘	44
装入信封或明信片	47
装入预打印纸张	51
指定纸张尺寸和类型	55
指定纸盒中的纸张尺寸和类型	56
指定多功能托盘中的纸张尺寸和类型	58
省电	60
进入睡眠模式	61
设置自动关机时间	63

基本操作

652C-006

本章介绍本机常用功能的基本操作，例如如何使用操作面板或如何装入纸张。

■ 零部件及其功能

本节说明了本机外部和内部的零部件及其功能，以及如何使用操作面板按键和如何查看显示屏。▶ [零部件及其功能\(P. 15\)](#)



■ 使用操作面板

本节介绍如何使用操作面板按键执行各种操作，例如调整 and 检查设置等。▶ [使用操作面板\(P. 28\)](#)



■ 打开/关闭电源

本节介绍如何打开/关闭电源。▶ [打开/关闭电源\(P. 33\)](#)



■ 装入纸张

本节介绍如何将纸张装入纸盒及多功能托盘。▶ [装入纸张\(P. 37\)](#)

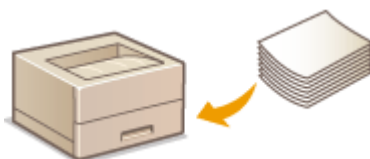

■ 省电

本节介绍如何降低能耗。 [▶ 省电\(P. 60\)](#)



主要功能

652C-007

本手册包含您购买的型号系列的所有功能。开始之前，先检查您购买的型号上有哪些功能可用。

✓：有此功能 —：无此功能

功能	LBP325x
打印	✓
双面打印	✓
有线局域网连接	✓
无线局域网连接	—
USB 连接	✓
远程用户界面	✓
密钥和证书	✓
与移动设备连接	黑白 LCD
显示屏	✓
部门识别码管理	✓
进纸盒 PF-C	选购
条形码打印组件	选购
PCL 字体库组件	选购
SD 卡	选购

注释

- 有关可用的驱动程序类型，请参阅随本机提供的 User Software CD-ROM/DVD-ROM，或者访问佳能网站 (<https://global.canon/>)。

链接

🔗 [查看用户指南\(P. 493\)](#)

零部件及其功能

652C-008

本节介绍本机零部件（外部、正面和背面及内部）以及相应的功能。除了介绍用于装入纸张和更换一体式鼓粉盒等基本操作的本机零部件以外，本节还介绍操作面板按键和显示屏。有关如何正确使用本机的提示，请阅读本节。



- ▶ 正面(P. 16)
- ▶ 背面(P. 18)
- ▶ 内部(P. 20)
- ▶ 多功能托盘(P. 21)
- ▶ 纸盒(P. 22)
- ▶ 操作面板(P. 23)

正面

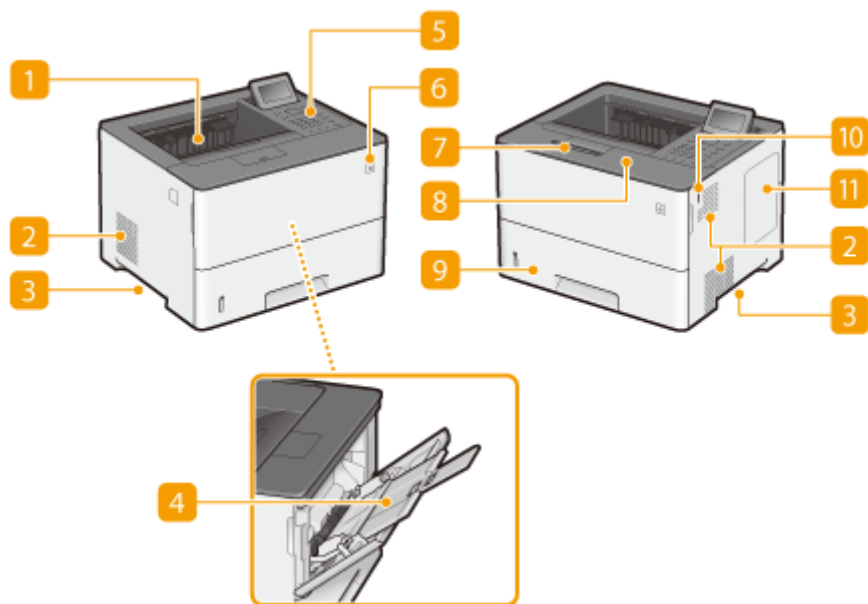

1 输出托盘

打印的纸张将输出至输出托盘中。

2 通风槽

散出本机内部的空气冷却本机内部。请注意，将物品放置在通风槽的正面会阻碍通风。▶[安装\(P. 3\)](#)

3 提手

搬运本机时，请握住提手。▶[搬动本机\(P. 421\)](#)

4 多功能托盘

想要暂时使用与纸盒所装纸张类型不同的纸张时，请将纸张装入多功能托盘。▶[将纸张装入多功能托盘\(P. 44\)](#)

5 操作面板

操作面板由数字键、一个显示屏、状态指示灯等组成。可以通过操作面板执行所有操作和指定设置。▶[操作面板\(P. 23\)](#) ▶[显示屏\(P. 26\)](#)

6 电源开关

按下电源开关打开电源。关闭电源时，请勿使用此开关，而要遵照▶[关闭电源（执行关机）\(P. 33\)](#)中所示的步骤。

7 纸塞子

打开纸塞子，以防输出托盘中的纸张掉落。

8 前盖板

更换一体式鼓粉盒或清除本机内部的卡纸时，请打开前盖板。

▶ **更换一体式鼓粉盒(P. 416)**

▶ **内部(P. 20)**

9 纸盒

将常用类型的纸张装入纸盒。▶ **将纸张装入纸盒(P. 39)**

10 USB 存储器端口（用于 USB 存储器）

可以将 USB 存储设备连接至本机并从 USB 存储设备直接打印数据。可直接打印 USB 存储设备中的数据而不使用计算机。(▶ **从 USB 存储器打印 (USB 直接打印) (P. 75)**)。此外，导出或导入本机的设置时，请连接 USB 存储设备 (▶ **导入/导出设置(P. 359)**)。

11 右盖板

打开右盖板安装选购的 ROM。▶ **安装 ROM(P. 479)**

背面

652C-00A

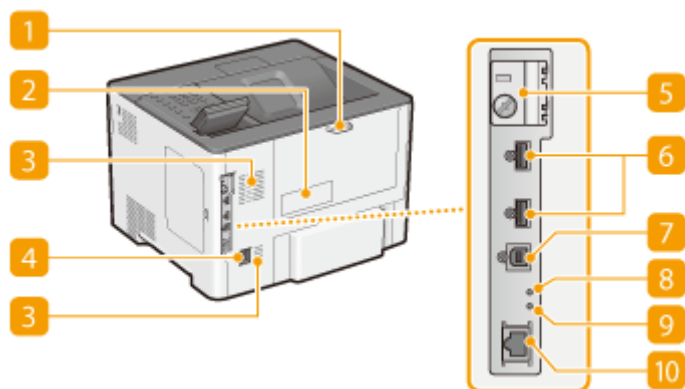

1 后盖板

清除卡纸时打开后盖板。有关详细信息，请参阅在线手册网站上的“故障排除 (FAQ)”。

2 额定标签

此标签会显示针对本机进行咨询时所需的序列号。有关详细信息，请参阅在线手册网站上的“故障排除 (FAQ)”。

3 通风槽

散出本机内部的空气冷却本机内部。请注意，将物品放置在通风槽的正面会阻碍通风。 **▶安装(P. 3)**

4 电源插座

连接电源线。

5 SD 卡插槽盖板

安装选购 SD 卡时打开 SD 卡槽。 **▶安装 SD 卡(P. 483)**

6 USB 端口（用于 USB 设备连接）

连接用于 MEAP 应用程序的 USB 设备。此外，在导出或导入本机设置时连接 USB 存储设备（**▶导入/导出设置(P. 359)**）。

7 USB 端口（用于计算机连接）

连接本机和计算机时，用来连接 USB 电缆。

8 ACT 指示灯

发送或接收数据时，ACT 指示灯闪烁。

9 LNK 指示灯

当本机正确连接至网络时，LNK 指示灯闪烁。

10 局域网端口

将本机连接至有线局域网路由器等设备时，用来连接局域网电缆。  **连接至有线局域网(P. 133)**

内部

652C-00C

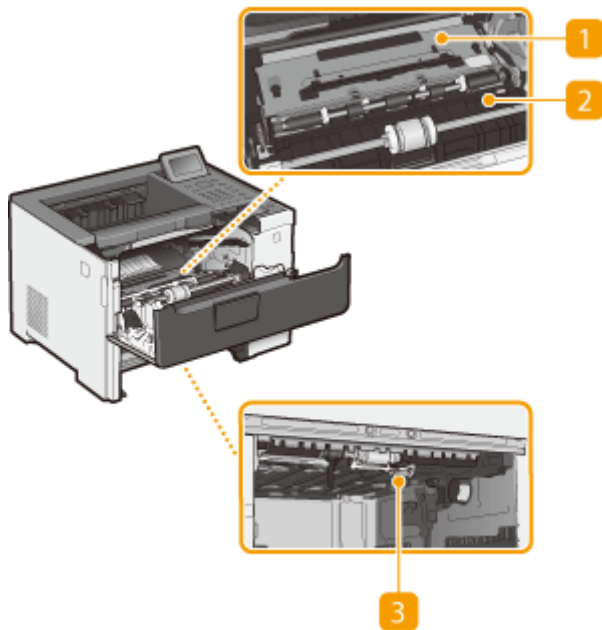

1 传输导板（背面）

如果本机内部有卡纸，则朝向本机正面提高传输导板以清除卡纸。有关详细信息，请参阅在线手册网站上的“故障排除 (FAQ)”。

2 传输导板（正面）

如果本机内部有卡纸，则朝向本机背面提高传输导板以清除卡纸。有关详细信息，请参阅在线手册网站上的“故障排除 (FAQ)”。

3 双面传输导板

如果在双面打印期间卡纸，则降低双面传输导板以清除卡纸。有关详细信息，请参阅在线手册网站上的“故障排除 (FAQ)”。

多功能托盘

652C-00E

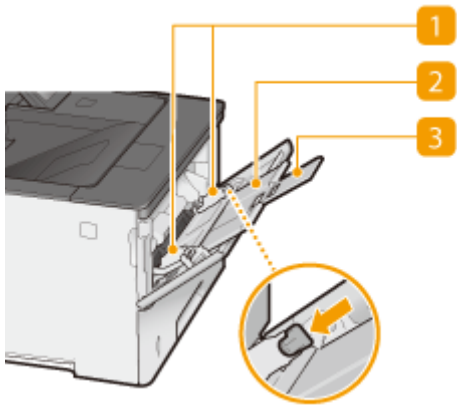

1 纸张导板

将纸张导板精确调整到所放置纸张的宽度，确保纸张笔直送入本机。按插图中标有箭头的锁定解除控制杆解除锁定和滑动纸张导板。

2 纸盘

装入纸张时，拉出纸盘。

3 纸盘延长板

装入大尺寸纸张时，打开纸盘延长板。

链接

▶ [将纸张装入多功能托盘\(P. 44\)](#)

纸盒

652C-00F

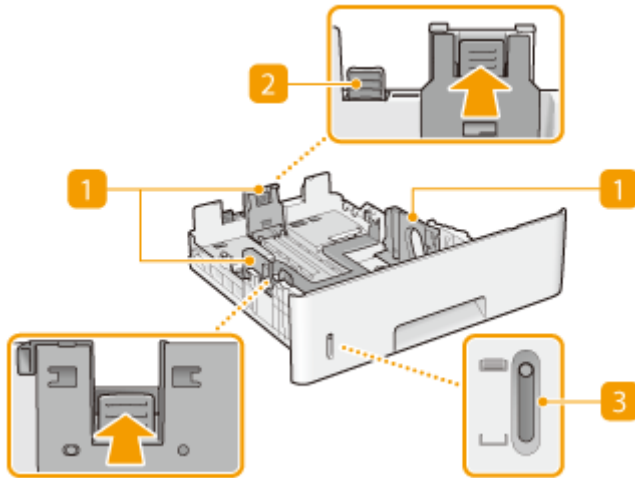

1 纸张导板

将纸张导板精确调整到所放置纸张的尺寸，确保纸张笔直送入本机。按插图中标有箭头的锁定解除控制杆解除锁定和滑动纸张导板。

2 锁定解除控制杆（用于扩展纸盒）

装入 Legal 尺寸的纸张时，需要扩展纸盒。按此杆解除锁定并扩展纸盒长度。

3 纸张量指示器

显示纸张剩余量。纸张剩余量减少时，标记下移。

链接

▶ [将纸张装入纸盒\(P. 39\)](#)

操作面板

652C-00H

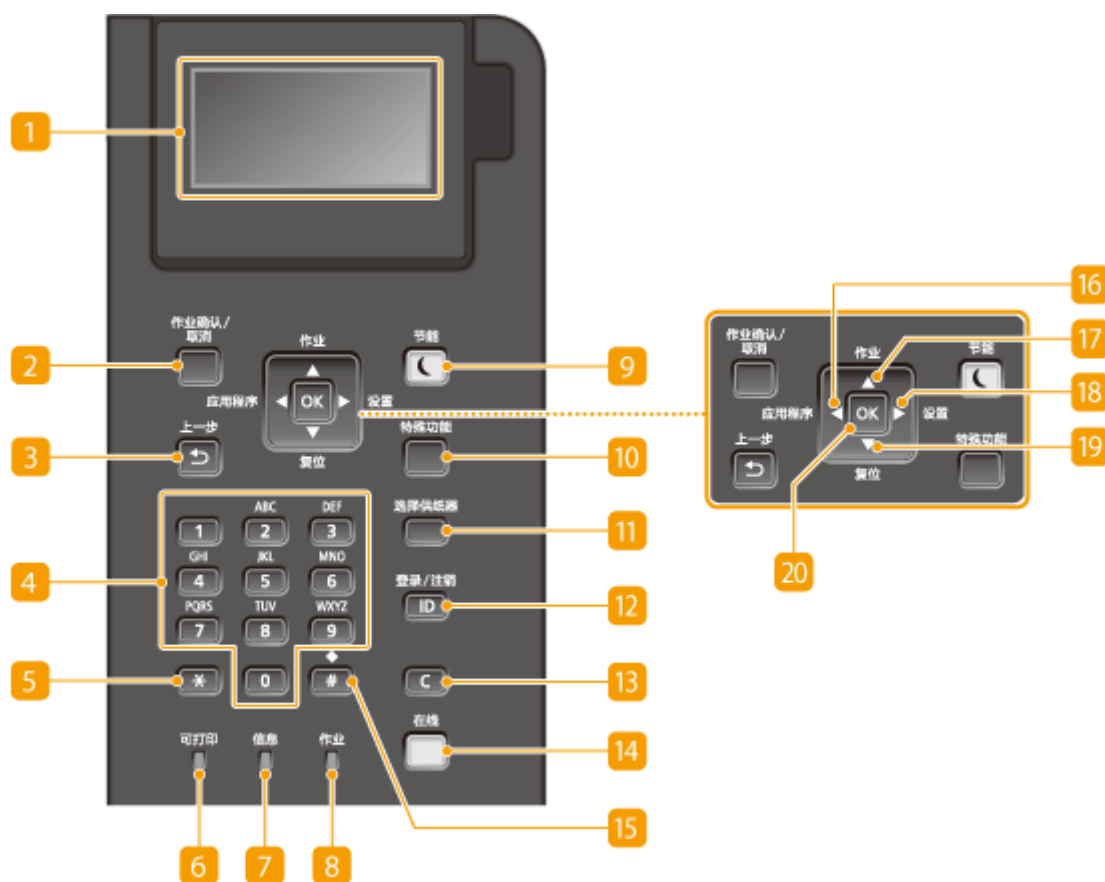

1 显示屏

显示当前打印或其他操作状态、错误信息、一体式鼓粉盒状态等。 [▶显示屏\(P. 26\)](#)

2 [作业确认/取消] 键

如果在 [作业] 指示灯亮起或闪烁时按下此按键，则会列出正在打印的文档和等待打印的文档。可从列表中选择文档，并取消打印该文档。 [▶从操作面板\(P. 72\)](#)

3 [上一步] 键

按下可返回上一画面。例如，如果在指定设置时按下此按键，设置将不会应用，并且显示将返回上一画面。

4 数字键 ([0]-[9] 键)

按下可输入数字和文本。 [▶输入文本\(P. 31\)](#)

5 [*] 键

按下可切换输入的文本类型。

6 [可打印] 指示灯

当本机做好打印准备时亮起，否则闪烁。

7 [信息] 指示灯

- 在发生禁止打印的问题时亮起有关详细信息，请参阅在线手册网站上的“故障排除 (FAQ)”。
- 如果本机在离线时进入睡眠模式，该指示灯亮起。

8 [作业] 指示灯

当本机正在接收打印数据或者本机存储器中留有任何打印数据时亮起。当正在处理打印数据时闪烁。

9 [节能] 键

按下可让本机进入睡眠模式。当本机处于睡眠模式时，此按键将以绿色亮起。再次按下此按键可退出睡眠模式。▶ **进入睡眠模式(P. 61)**

10 [特殊功能] 键

每次按下此键会依照以下顺序循环使用这些功能：打印画面 ▶ MEAP1 ▶ MEAP2 ▶ ... ▶ MEAP8 ▶ USB 直接打印 ▶ 打印画面。选择要使用的功能。启用部门 ID 管理后，如果按下此键而未登录，将显示认证画面。

11 [选择供纸器] 键

按下可选择纸张来源或指定纸张尺寸。▶ **选择输稿器菜单(P. 401)**

12 [ID] 键

显示使用 MEAP 功能的登录画面。用完本机后，再次按下此按键可注销。

13 [清除] 键

按下可删除输入的数字和文本。

14 [在线] 键

在在线模式（已接受打印作业）和离线模式（未接受任何打印作业）之间切换。此按键在本机在线时以绿色亮起，并本机离线时熄灭。通常保持本机在线，但在设置菜单中指定 ▶ **用户维护(P. 349)** 的设置时设为离线。

注释：

- 如果在本机离线后有一段时间没有操作按键并显示 ▶ **主画面(P. 26)**，则本机会自动变为在线状态。可选择 <自动重置时间> 来更改此时间值（▶ **自动重置时间(P. 307)**）。

15 [#] 键

按下可输入“@”或“/”等符号。

16 [应用程序] 键/[◀] 键

- 显示“实用程序”菜单。可以显示总打印页数并打印内部系统信息以供查看。▶ **应用程序菜单(P. 393)**
- 指定设置时，按下可返回上一画面。输入文本时，按下可向左移动光标。

17 [作业] 键/[▲] 键

- 显示“作业”菜单。可以查看打印日志。▶**作业菜单(P. 397)**
- 指定设置时，按下可选择当前选项的上一个项目。更改设置值时，按下可增大数值。

18 [设置] 键/[►] 键

- 显示设置菜单，可指定本机的设置。▶**设置菜单(P. 304)**
- 指定设置时，按下可进入下一画面。输入文本时，按下可向右移动光标。

19 [复位] 键/[▼] 键

- 显示“重置”菜单。可以取消所有流程、删除存储器中的数据 and 关闭电源。▶**重置菜单(P. 399)**
- 指定设置时，按下可选择当前选项的下一个项目。更改设置值时，按下可减小数值。

20 [OK] 键

按下可应用设置或指定的详细信息。

链接

- ▶**使用操作面板(P. 28)**

显示屏



显示屏显示打印状态和用于指定设置的画面。它还显示错误消息和一体式鼓粉盒状态。

主画面



a 状态指示

显示本机的当前状态或操作模式。

b 纸张尺寸指示

显示当前选定的纸张尺寸。

注释：

以缩写形式显示以下纸张尺寸。

- Legal: LG
- Letter: LT
- Statement: ST
- Executive: EX
- Foolscap: FC
- 索引卡片: IC
- Indian Legal: ILG
- 明信片: PD
- 回复明信片: P2
- 4合1明信片: P4
- 信封 Nagagata 3: N3
- 信封 YOUGATANAGA 3: YN3
- 信封 No.10 (COM10): CO
- 信封 Monarch: MO
- Envelope ISO-C5: EC5
- 信封 DL: DL
- 尺寸不限: FR
- 横向自定义纸张尺寸: 80
- 纵向自定义纸张尺寸: 80R

c 一体式鼓粉盒状态显示

显示一体式鼓粉盒的状态。

菜单画面

按 ◀ (应用程序)、▲ (作业)、▶ (设置)、▼ (复位) 或  (选择供纸器) 显示相应的菜单画面。以下是按下 ▶ (设置) 时显示的画面示例。



▶ 设置菜单列表(P. 303)**当出现错误时**

当出现错误时，有时候会显示如何处理此错误的说明。按照画面显示的说明解决问题。下面以出现卡纸时显示的画面为例进行说明。有关详细信息，请参阅在线手册网站上的“故障排除 (FAQ)”。

**链接****▶ 使用操作面板(P. 28)**

使用操作面板

652C-00K

使用如下所示按键可指定设置和调整数值。



使用 ▲ / ▼

■ 滚动画面

一个画面容纳不了所有信息时，画面右侧会显示滚动条。如果显示滚动条，则使用 ▲ / ▼ 上下滚动。选中项目的文本及背景色时反转显示。



■ 更改设置值

使用 ▲ / ▼ 输入值。

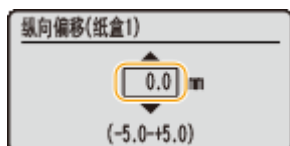

注释：

- 输入框下显示的 () 中的值为可输入的值范围。

使用 ◀/▶

■ 进入下一画面/返回上一画面

按 ▶ 进入下一画面。按下 ◀ 返回上一画面。



注释：

- 按下 也可进入下一画面，按下 返回上一画面。

■ 移动光标

使用 ◀/▶ 输入文本和数值。▶ 输入文本(P. 31)

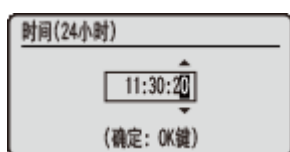

使用

按 应用设置。



使用 (在线)

要在退出设置菜单后返回主画面，按下 (在线)。



使用数字键

使用数字键输入文本和数值。▶ 输入文本(P. 31)

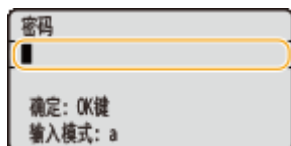

注释：

- 根据画面的不同，可能无法使用数字键输入值。在这种情况下，可使用 ▲ / ▼ 输入。

提示

- 可以使用操作面板设置菜单中的 <控制菜单> 指定各种显示相关的设置，如画面调整和显示语言。▶ **控制菜单 (P. 305)**

输入文本

652C-00L

使用数字键输入文本和数值。

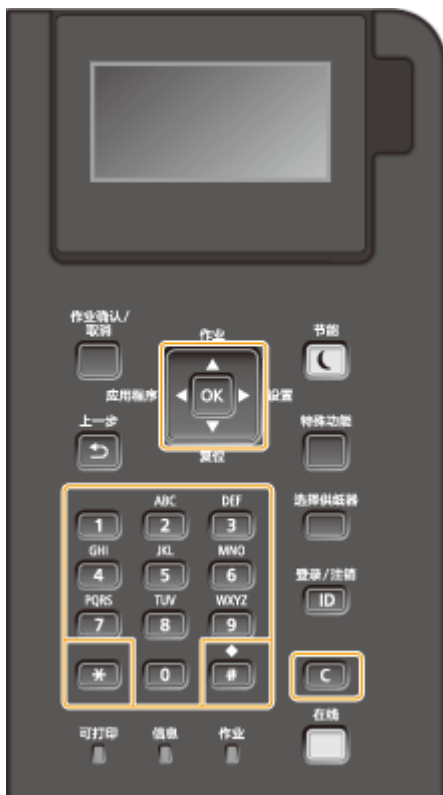

切换文本类型

按下 ***** 可切换输入的文本类型。

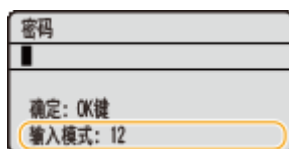







可以输入的文本类型

可以输入的文本如下。



键	A	a	12
1	(不可用)		1
2	ABC	abc	2
3	DEF	def	3
4	GHI	ghi	4
5	JKL	jkl	5
6	MNO	mno	6

	PQRS	pqrs	7
	TUV	tuv	8
	WXYZ	wxyz	9
	(不可用)		0
	(空格) @./-?!?&\$%#()[]{}<>+*=";'^` \		(不可用)

注释

- 输入的文本类型为 <A> 或 <a> 时，按下  在画面上显示可输入的符号。使用  /  /  /  选择要输入的字符，然后按下 。

删除文本

每次按  时，删除一个字符。按住  可删除所有输入的文本。

移动光标

按  或  移动光标。

输入空格

按 ，然后按 。

输入文本和数字的示例

示例：“Canon 1”

- 1 反复按 ，直至选定 <A>。
- 2 反复按 ，直至选中字母“C”。
- 3 反复按  直至选定 <a>。
- 4 反复按 ，直至选中字母“a”。
- 5 反复按 ，直至选中字母“n”。
- 6 反复按 ，直至选中字母“o”。
- 7 反复按 ，直至选中字母“n”。
- 8 按 ，然后按 。
- 9 反复按 ，直至选中 <12>。
- 10 按 。
- 11 按 。

打开/关闭电源

652C-00R

电源开关用于打开本机。但是，当关闭本机时，请务必从操作面板关闭本机而不使用电源开关。此步骤与打开/关闭计算机相同。

- ▶ **打开电源(P. 33)**
- ▶ **关闭电源（执行关机）(P. 33)**

打开电源

按下本机的电源开关。完成自检后，当主画面出现在操作面板显示屏时，本机做好打印准备。

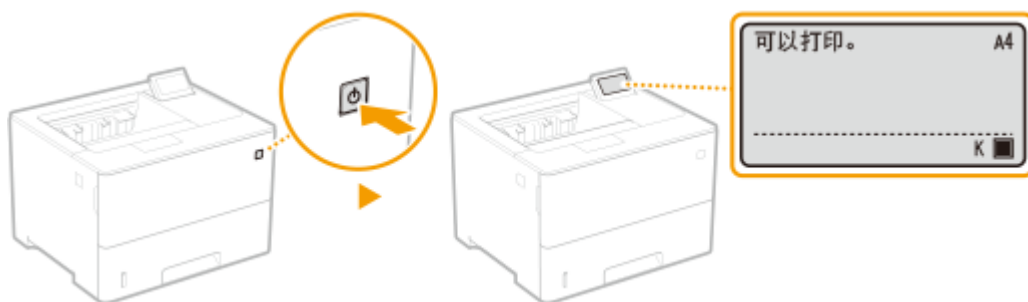

注释

- 自我诊断之后可能会显示一条消息。有关详细信息，请参阅在线手册网站上的“故障排除 (FAQ)”。
- 如果指定快速启动设置，则可缩短打开电源后的等待时间。▶ **执行本机的快速启动(P. 35)**

关闭电源（执行关机）

当关闭本机时，从操作面板关闭本机。

须知

不使用电源开关执行关机

- 如果按下电源开关来关闭电源，可能出现意外错误。遵照以下步骤正确关闭电源。

注释

- 如果启用了快速启动功能，则可按下电源开关关闭电源。▶ **执行本机的快速启动(P. 35)**

1 按 ▼（复位）。

2 使用 ▲ / ▼ 选择 <关闭>，然后按 **OK**。

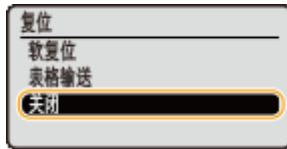

3 选择 <是>，然后按 。

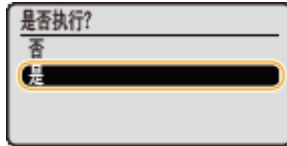



⇒ 显示以下消息后，电源将自动关闭。



须知：

当显示 <无法执行。> 时

- 仍有打印数据。删除数据 ( **重置菜单(P. 399)**) 并重试操作。要取消操作，按  (**在线**)。

注释：

- 本机完全关机可能需要一段时间。在显示屏关闭之前，不要拔下电源线。

注释

关闭电源后请勿立即打开电源。

- 等待 10 多秒后，再打开电源。

关闭电源后的耗电量

- 本机在关闭电源后仍会有少量电耗。如需完全避免耗电，可从交流电源插座拔出电源插头。

链接

-  **执行本机的快速启动(P. 35)**

执行本机的快速启动

如果指定快速启动设置，则可缩短从按下电源开关到画面可操作的时间。关闭电源进行快速启动的方法被称为“快速关闭”。

- ▶配置快速启动设置(P. 35)
- ▶关闭电源（执行快速关闭）(P. 36)

注释



使用网路时

- 如果下面任何一个设置为 <打开>，则会禁用快速启动功能。
 - RARP、BOOTP、IPv6 ▶网络(P. 130)
 - IPSec ▶配置 IPSec 设置(P. 247)

使用 MEAP 功能时

- 检查当前安装的 MEAP 应用程序是否支持快速启动功能。

配置快速启动设置

- 1 按 ▶（设置）。
- 2 使用 ▲ / ▼ 选择 <控制菜单>，然后按 。
- 3 选择 <主电源快速启动>，然后按 。
- 4 选择 <关闭> 或 <打开>，然后按 。



a <关闭>

禁用快速启动功能。

b <打开>

启用快速启动功能。

- 5 执行硬重置。 ▶执行硬重置(P. 399)

▮ 设置会在执行硬重置后启用。

关闭电源（执行快速关闭）

如果在启用了快速启动功能后按下电源开关来关闭电源，下次打开本机电源时会执行快速启动（快速关闭）。

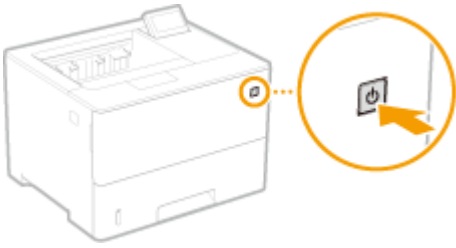

须知

执行快速关闭后，请勿从 AC 电源插座拔下电源插头

- 通过执行快速关闭的方式关闭电源后，不要从 AC 电源插座拔下电源插头。否则可能损坏本机的内部组件。如需搬动本机，应先打开电源，然后执行关机，最后再拔下电源插头。▶**关闭电源（执行关机）（P. 33）**

注释

- 当本机正在执行作业或处于错误状态时，或在您使用操作面板或远程用户界面更改任何设置后，按下电源开关不会触发快速关闭，而是触发关机。
- 如果电源通过关机操作关闭，即使已启用快速启动功能，本机在下次开机时也会正常启动。
- 如果在已启用快速启动功能的情况下执行自动关机定时器功能，本机会执行自动关闭。▶**设置自动关机时间（P. 63）**
- 如果在执行快速关闭后立即打开电源，本机启动可能需要一些时间。

装入纸张

652C-00U

可以将纸张装入纸盒和多功能托盘。将常用纸张装入纸盒。使用大量纸张时，纸盒很方便。如果临时要使用纸盒中没有装入的纸张尺寸或类型，请使用多功能托盘。有关可用的纸张尺寸和类型，请参阅 [可用纸张\(P. 459\)](#)。



关于纸张

- [有关纸张的注意事项\(P. 37\)](#)
- [存放本机打印的纸张\(P. 38\)](#)

如何装入纸张

- [将纸张装入纸盒\(P. 39\)](#)
- [将纸张装入多功能托盘\(P. 44\)](#)
- [装入信封或明信片\(P. 47\)](#)
- [装入预打印纸张\(P. 51\)](#)

为装入的纸张配置设置

- [指定纸张尺寸和类型\(P. 55\)](#)

有关纸张的注意事项

须知

请勿使用以下纸张类型：

- 可能出现卡纸或打印错误。
 - 有皱纹或折叠过的纸张
 - 卷曲或卷起的纸张
 - 撕破的纸张
 - 潮湿的纸张
 - 很薄的纸
 - 粗糙的薄纸
 - 热转移式打印机打印的纸张
 - 热转移式打印机打印的纸张背面
 - 高纹理纸张
 - 高光纸

有关纸张使用的注意事项

- 只能使用已完全适应本机安装环境的纸张。使用存放在不同温度或湿度下的纸张可能会导致卡纸或打印质量下降。

纸张的使用和存放

- 建议纸张拆封之后尽快使用。未使用的纸张应当用原来的包裹纸覆盖，并存放在表面平坦的地方。

- 请将纸张始终包裹在原始包装中，以免纸张受潮或过于干燥。
- 请勿以可能造成纸张卷曲或折皱的方式存放纸张。
- 请勿垂直存放纸张或堆叠过多纸张。
- 请勿将纸张存放在直射阳光下，或存放在很潮湿或很干燥的地方，或存放在温度或湿度变化很大的地方。

注释

打印到已吸收了湿气的纸张时

- 纸张输出区域可能会散发出蒸汽，或纸张输出区域上面和周围可能会形成水滴。这些现象不是异常情况，这是将墨粉定影到纸张上所产生的热量造成纸张上的湿气蒸发形成的（在低室温情况下很有可能发生）。

存放本机打印的纸张

搬运/存放本机打印的纸张时，请注意以下事项。

■ 如何存放打印的纸张

- 存放在表面平坦的地方。
- 不得与 PVC（聚氯乙烯）制成的物品放在一起，例如透明文件夹。墨粉可能会熔化，从而导致纸张黏在 PVC 物品上。
- 注意纸张是否出现折叠或折痕。墨粉可能会剥落。
- 如要长期存放（两年或更长时间），请放在活页夹或同等装置内。
- 长期存放纸张时，可能出现褪色，打印件看上去会出现颜色变化。
- 不得存放在温度较高的地方。

■ 涂抹胶水时的注意事项

- 务必使用不可溶解的胶水。
- 涂抹胶水之前，先用不再需要的打印件进行测试。
- 叠放涂抹胶水后的纸张时，确保胶水已经完全干燥。

将纸张装入纸盒



652C-00W

将常用纸张装入纸盒。想要在纸盒中未装入的纸张上打印时，请将纸张装入多功能托盘。▶[将纸张装入多功能托盘\(P. 44\)](#)

- ◉[装入标准尺寸纸张\(P. 39\)](#)
- ◉[装入自定义尺寸纸张\(P. 41\)](#)

纸张方向

请参阅下表以正确方向装入可用纸张。

纸张	方向
A4、B5、A5 (纵向)、A6、Legal、Letter、Statement、Executive、Foolscap、16K、Indian Legal、自定义 (纵向)	
A5 (横向)、自定义 (横向)	

注释

- 将纸张装入选购进纸器时，请按照以下步骤操作。

装入标准尺寸纸张

要装入可在纸盒上的纸张尺寸标记中找到的纸张，遵照以下步骤。有关未在纸张尺寸标记中找到尺寸的纸张，请参阅▶[装入自定义尺寸纸张\(P. 41\)](#)。

1 将纸盒拉到头，抬高前端以将其取出。

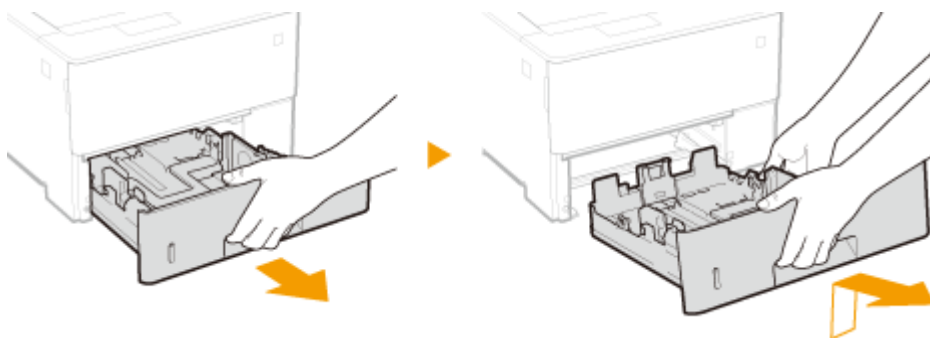

2 将纸张导板的位置调整到所要使用的纸张尺寸。

- 按下锁定解除控制杆 (a)，使投影对齐 (b) 相应的纸张尺寸标记。

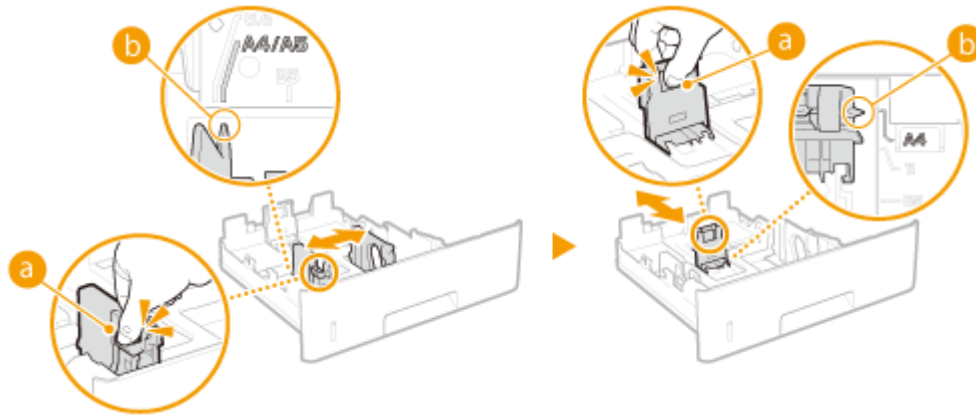

注释：

当装入 Legal 尺寸的纸张时

- 按锁定解除控制杆，然后扩展纸盒。

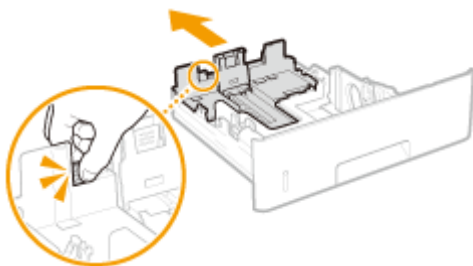

3 装入纸张，使纸叠的边缘靠紧纸盒后背的纸张导板。

- 插入纸张，打印面朝下。
- 扇动纸叠，并在平坦的表面轻敲纸叠使纸叠边缘齐整。

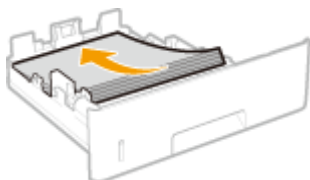

须知：

装入纸张时请勿超过装纸限位线

- 确认纸叠未超过装纸限位线（**a**）。装入过多纸张会造成卡纸。

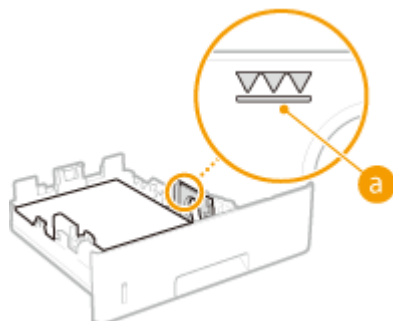

注释：

- 装入有徽标的纸张时，请参阅 **装入预打印纸张(P. 51)**。

4 放入纸盒。

» 继续 ▶ 指定纸盒中的纸张尺寸和类型(P. 56)

须知:

更改纸张尺寸或类型时

- 如果更改了纸张尺寸或类型，请务必检查设置。如果装入的纸张与配置的纸张设置不匹配，将不会正确执行打印。

注释

- 要不支持打印机驱动程序的操作系统进行打印，或者从不支持纸张尺寸和类型设置的移动设备或其他设备进行打印，请指定 <标准纸张尺寸> 和 <默认纸张类型>。▶ **选择输稿器菜单(P. 401)**。

在已打印纸张的背面打印（手动双面打印）

可以在已打印纸张的背面打印。将已打印纸张上的卷曲展平，然后插入多功能托盘（▶ **将纸张装入多功能托盘(P. 44)**），要打印的面向上（先前已打印的面向下）。

- 当希望在已打印纸张的背面打印时，请在操作面板的设置菜单将 <手动双面(多功能托盘)> 设置为 <第二面>。▶ **手动双面(多功能托盘)(P. 406)**
- 每次打印时装入一张纸。
- 只能使用本机打印的纸张。
- 不能在先前已打印的面上打印。

装入自定义尺寸纸张

要装入自定义尺寸纸张，或是未在纸盒上的纸张尺寸标记中找到尺寸的其他纸张，请遵照以下步骤。

1 将纸盒拉到头，抬高前端以将其取出。

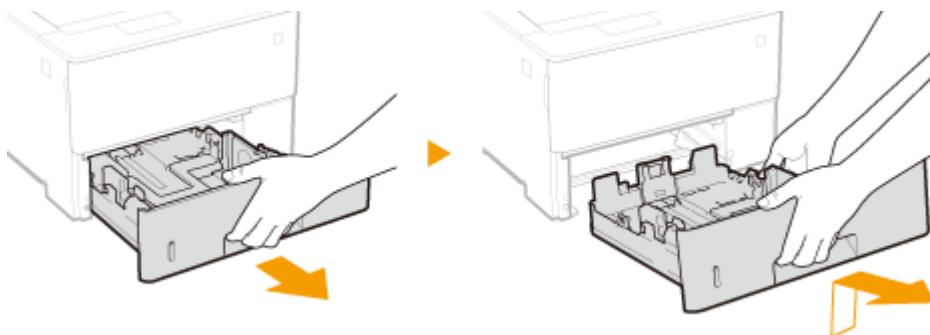

2 滑动纸张导板使其分开。

- 按锁定解除控制杆向外滑动纸张导板。

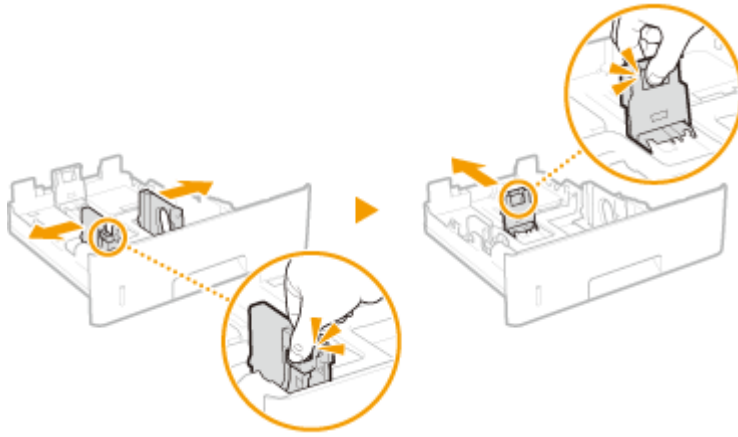

注释:

当装入长于 A4 的纸张时

- 按锁定解除控制杆，然后扩展纸盒。

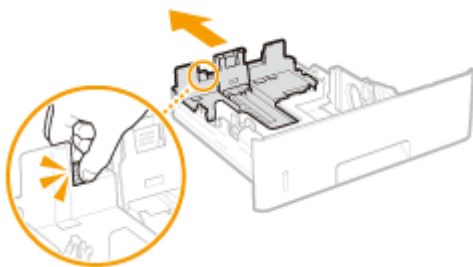

3 装入纸张，使纸叠的边缘靠紧纸盒的正面。

- 插入纸叠，打印面朝下。
- 扇动纸叠，并在平坦的表面轻敲纸叠使纸叠边缘齐整。

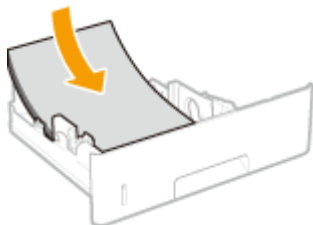

须知:

装入纸张时请勿超过装纸限位线

- 确认纸叠未超过装纸限位线 (a)。装入过多纸张会造成卡纸。

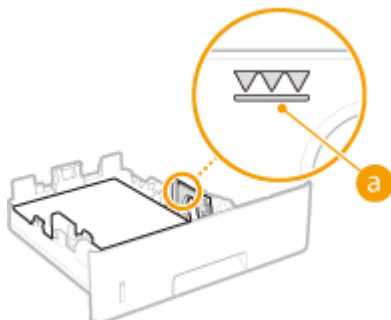

注释:

- 装入有徽标的纸张时，请参阅 **装入预打印纸张(P. 51)**。

4 将纸张导板靠紧纸张的边缘。

- 按锁定解除控制杆并向内滑动纸张导板，直至导板完全靠紧纸张边缘。

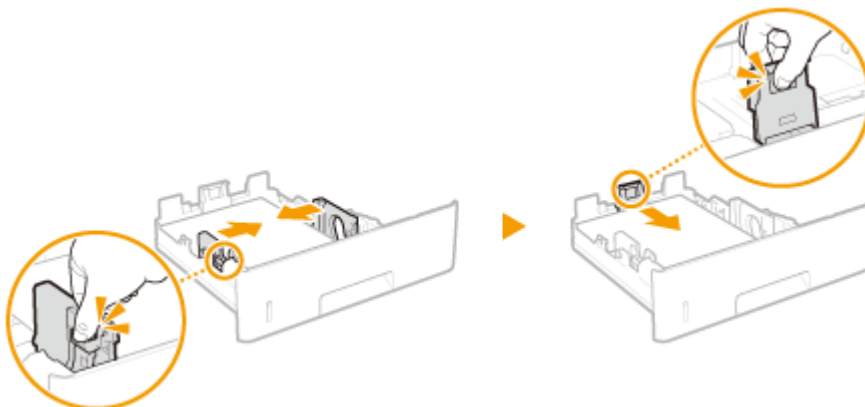

须知：

将纸张导板靠紧纸张边缘

- 纸张导板未靠紧或靠太紧都会造成送纸故障或卡纸。

5 将纸盒插入本机。

» 继续 ▶ 指定纸盒中的纸张尺寸和类型(P. 56)

须知：

更改纸张尺寸或类型时

- 如果更改了纸张尺寸或类型，请务必检查设置。如果装入的纸张与配置的纸张设置不匹配，将不会正确执行打印。

注释

- 要 unsupported 打印机驱动程序的操作系统进行打印，或者从 unsupported 纸张尺寸和类型设置的移动设备或其他设备进行打印，请指定 <标准纸张尺寸> 和 <默认纸张类型>。▶ [选择输稿器菜单\(P. 401\)](#)。

在已打印纸张的背面打印（手动双面打印）

可以在已打印纸张的背面打印。将已打印纸张上的卷曲展平，然后插入多功能托盘（▶ [将纸张装入多功能托盘\(P. 44\)](#)），要打印的面向上（先前已打印的面向下）。

- 当希望在已打印纸张的背面打印时，请在操作面板的设置菜单将 <手动双面(多功能托盘)> 设置为 <第二面>。▶ [手动双面\(多功能托盘\)\(P. 406\)](#)
- 每次打印时装入一张纸。
- 只能使用本机打印的纸张。
- 不能在先前已打印的面上打印。

链接

- ▶ [可用纸张\(P. 459\)](#)



将纸张装入多功能托盘

652C-00X

想要在纸盒中未装入的纸张上打印时，请将纸张装入多功能托盘。将常用纸张装入纸盒。▶[将纸张装入纸盒\(P. 39\)](#)

纸张方向

请参阅下表以正确方向装入可用纸张。

纸张	方向
A4、B5、A5（纵向）、A6、Legal、Letter、Statement、Executive、Foolscap、16K、索引卡片、Indian Legal、自定义（纵向）、明信片、回复明信片、4合1明信片、信封	
A5（横向）、自定义（横向）	

1 打开盖板。

- 握住左右提手并打开盖板。

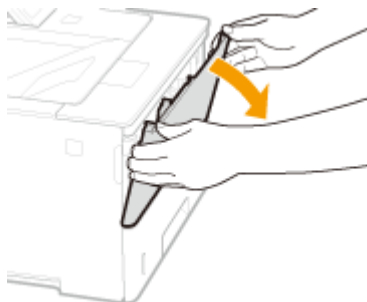

2 拉出纸盘和纸盘延长板。

- 装入大尺寸纸张时，拉出纸盘延长板。

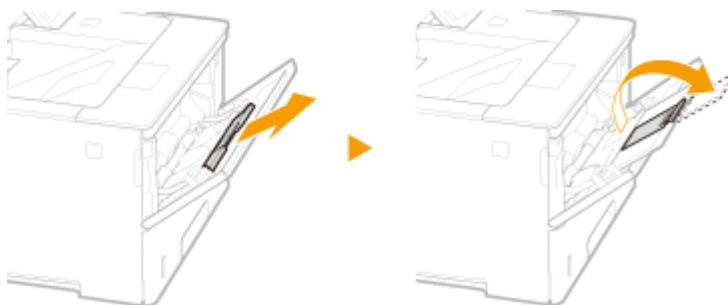

3 分开纸张导板。

- 按锁定解除控制杆向外滑动纸张导板。

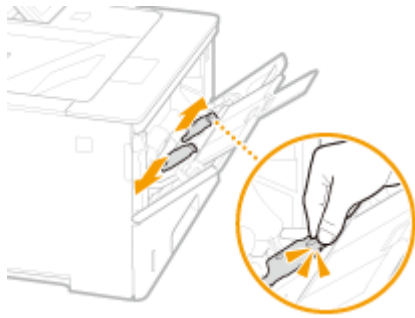

4 将纸张插入多功能托盘，直至纸张停止。

- 插入纸张，打印面朝上。
- 扇动纸叠，并在平坦的表面轻敲纸叠使纸叠边缘齐整。

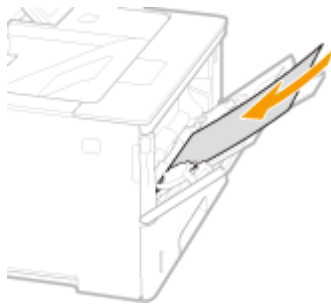

须知：

装入纸张时请勿超过装纸限位导板

- 确认纸叠未超过装纸限位导板（a）。装入过多纸张会造成卡纸。

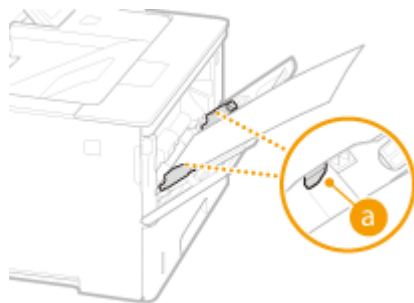

注释：

- 装入信封或有标识的纸张时，请参阅 [装入信封或明信片\(P. 47\)](#) 或 [装入预打印纸张\(P. 51\)](#)。

5 将纸张导板靠紧纸张的边缘。

- 按锁定解除控制杆并向内滑动纸张导板，直至导板完全靠紧纸张边缘。

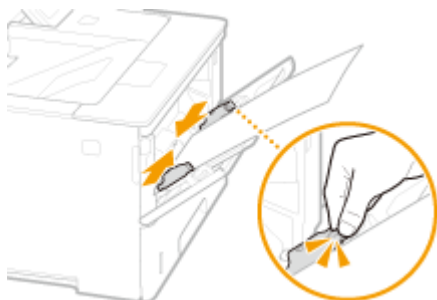

须知：

将纸张导板靠紧纸张边缘

- 纸张导板未靠紧或靠太紧都会造成送纸故障或卡纸。

» 继续 ▶ 指定多功能托盘中的纸张尺寸和类型(P. 58)

须知:

更改纸张尺寸或类型时

- 如果更改了纸张尺寸或类型，请务必检查设置。如果装入的纸张与配置的纸张设置不匹配，将不会正确执行打印。

注释

- 要不支持打印机驱动程序的操作系统进行打印，或者从不支持纸张尺寸和类型设置的移动设备或其他设备进行打印，请指定 <标准纸张尺寸> 和 <默认纸张类型>。▶ **选择输稿器菜单(P. 401)**。

在已打印纸张的背面打印（手动双面打印）

可以在已打印纸张的背面打印。将已打印纸张上的卷曲展平，然后插入多功能托盘，要打印的面向上（先前已打印的面向下）。

- 当希望在已打印纸张的背面打印时，请在操作面板的设置菜单将 <手动双面(多功能托盘)> 设置为 <第二面>。▶ **手动双面(多功能托盘)(P. 406)**
- 每次打印时装入一张纸。
- 只能使用本机打印的纸张。
- 不能在先前已打印的面上打印。

链接

- ▶ **可用纸张(P. 459)**

装入信封或明信片

652C-00Y

装入信封或明信片之前，请做一些准备工作，如将所有卷曲展平。还要注意信封或明信片的**方向**，以及哪一面朝上。请注意，信封和明信片都无法装入纸盒。

🔴 装入信封(P. 47)

🔴 装入明信片(P. 49)

注释

- 本节介绍如何按需要的方向装入信封，以及装入信封或明信片前需要完成的步骤。有关将信封装入多功能托盘一般步骤，请参阅 🔴 [将纸张装入多功能托盘\(P. 44\)](#)。

装入信封

■ 装入信封以前

请在装入前按照以下步骤准备信封。

1 合上每个信封的信封盖。



2 将信封展平，将所有空气排出，并确保边缘已压紧。



3 将信封变硬的角弄松散，并展平所有卷曲。

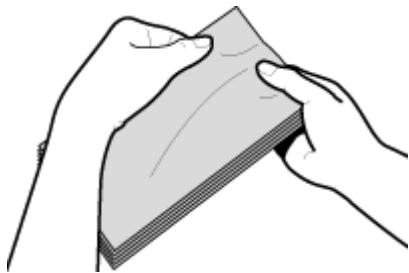

4 将信封边缘在平坦的表面上对齐。

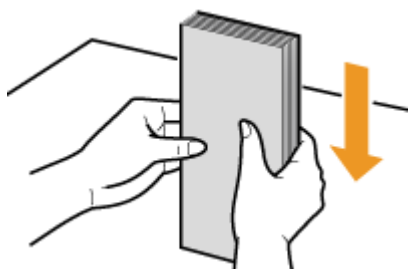

■ 将信封装入多功能托盘

将信封纵向装入（短边朝向本机），非粘合面（正面）朝下。不能在信封背面打印。

Envelopes YOUGATANAGA 3、ISO-C5、Monarch、No. 10 (COM10) 或 DL

如图所示，将信封盖一边朝向左侧装入信封。

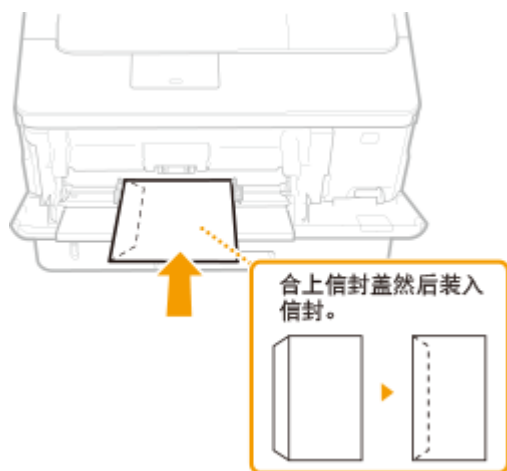

信封 NAGAGATA 3

将信封盖朝向您插入信封。

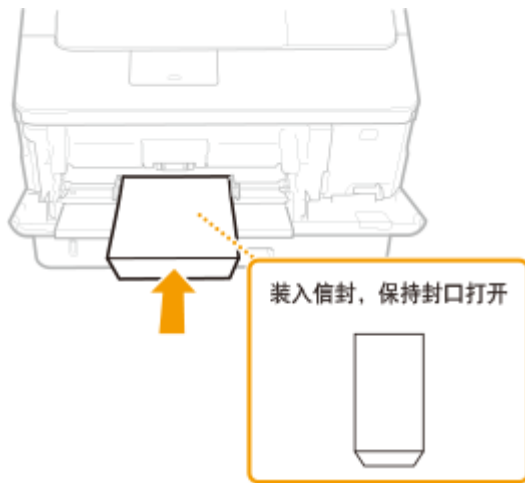

装入明信片

须知

- 明信片无法进行自动双面打印。如果您想打印明信片的两面，需要先打印一面，然后再打印另一面。
- 装入明信片之前，请将所有卷曲展平，否则打印件可能会出现歪斜或图像可能会扭曲。

■ 将明信片装入多功能托盘

如果是常规或 4 合 1 明信片，请在插入明信片时使打印面朝上，短边朝向本机；如果是回复明信片，请使长边朝向本机。

明信片

插入明信片，使上端朝向本机。

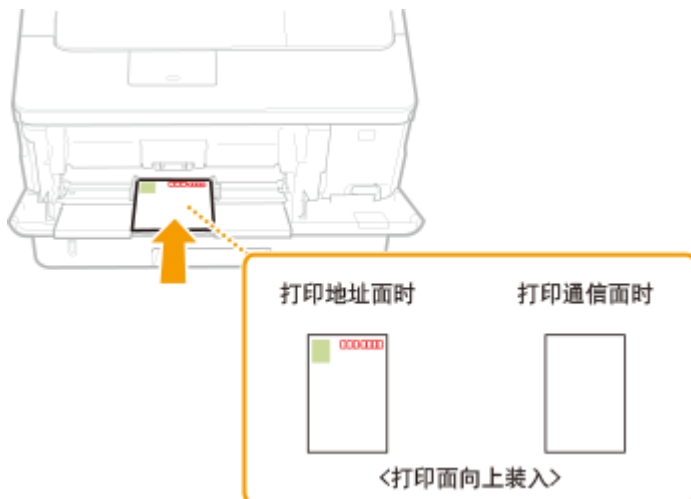

回复明信片

展开明信片并插入，使上端朝向本机。

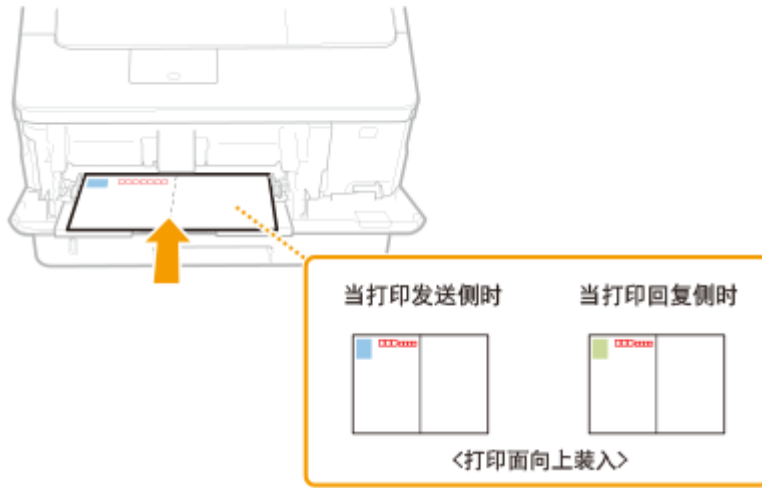

4 合 1 明信片

插入明信片，使上端朝向本机。

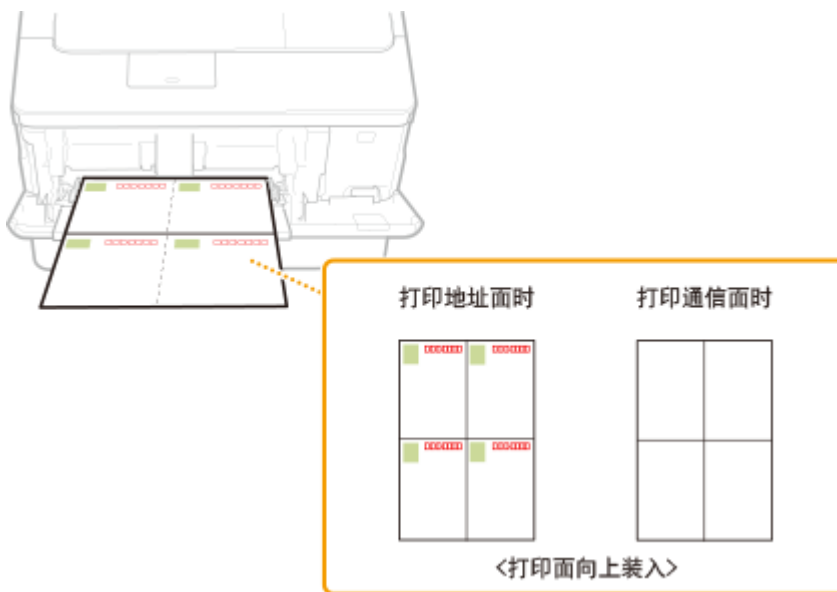

装入预打印纸张

当使用的纸张有预印标志时，请在装纸时注意纸张的方向。请正确装入纸张，以便正确打印在带标志的一面。



- ▶ 在带有徽标的纸张上进行单面打印(P. 51)
- ▶ 在带有徽标的纸张上进行双面打印(P. 53)

注释

- 本节主要介绍如何以正确的面和方向装入预打印纸张，有关将纸张装入纸盒或多功能托盘的一般步骤，请参阅下文。
 - ▶ 将纸张装入纸盒(P. 39)
 - ▶ 将纸张装入多功能托盘(P. 44)

在带有徽标的纸张上进行单面打印

纵向打印带标识的纸张



将纸张装入纸盒时

装入纸张，徽标面（文档打印面）向下。

装入方向

纵向



横向



将纸张装入多功能托盘时

装入纸张，徽标面（用来打印文档的面）向上。

装入方向

纵向

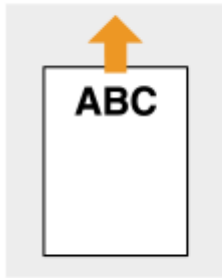

横向

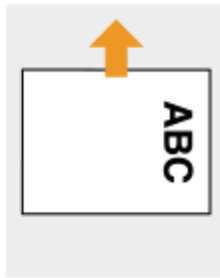

横向打印带标识的纸张



将纸张装入纸盒时

装入纸张，徽标面（文档打印面）向下。

装入方向

纵向



横向



将纸张装入多功能托盘时

装入纸张，徽标面（用来打印文档的面）向上。

装入方向

纵向

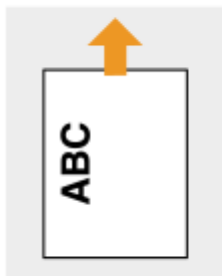

横向

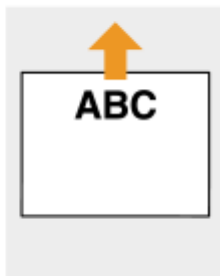

在带有徽标的纸张上进行双面打印

当要打印的文档由奇数页面组成时，请在操作面板的设置菜单中将 <特殊双面处理> 设置为 <关闭>。 **特殊双面处理(P. 341)**

纵向打印带标识的纸张

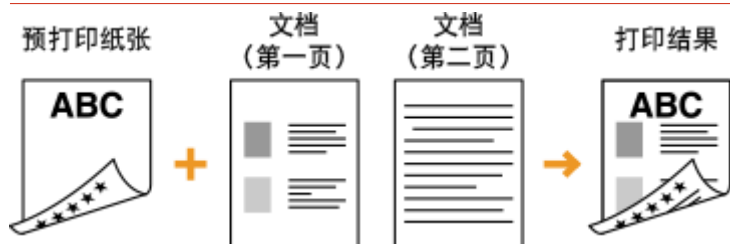

将纸张装入纸盒时

装入纸张，作为正面的徽标面（文档首页的打印面）向上。

装入方向

纵向



横向

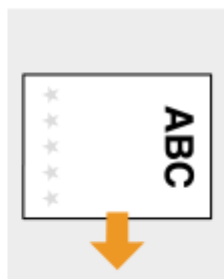

将纸张装入多功能托盘时

装入纸张，作为正面的徽标面（用来打印文档首页的面）向下。

装入方向

纵向



横向



横向打印带标识的纸张



将纸张装入纸盒时

装入纸张，作为正面的徽标面（文档首页的打印面）向上。

装入方向

纵向



横向



将纸张装入多功能托盘时

装入纸张，作为正面的徽标面（用来打印文档首页的面）向下。

装入方向

纵向

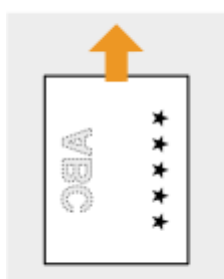

横向



注释

<纸张输送方法> 设置

- 在预打印纸张上打印时，每次在单面和双面打印之间切换时，需要更改要装入纸张的打印面。不过，如果将 <纸张输送方法> 设置为 <打印面优先>，为双面打印而装入的预打印纸张的打印面（对于纸盒徽标面向上，对于多功能托盘徽标面向下）也可以用于单面打印。如果经常同时执行单面和双面打印，此设置非常有用。👉 [纸张输送方法 \(P. 357\)](#)

指定纸张尺寸和类型

652C-011

必须根据装入的纸张指定纸张尺寸和类型设置。装入的纸张与先前装入的纸张不同时，请务必改变纸张设置。

须知

- 如果设置与装入纸张的尺寸和类型不匹配，可能会发生卡纸或打印错误。

指定纸盒中的纸张尺寸和类型

根据装入纸盒的纸张，按需指定纸张尺寸和类型。

1 按 （选择供纸器）。

2 使用 ▲ / ▼ 选择 <纸盒 1 纸张尺寸> 至 <纸盒 4 纸张尺寸> 之一，然后按下 。

- 当安装了选购进纸器时，将显示 <纸盒 2 纸张尺寸> 至 <纸盒 4 纸张尺寸>。

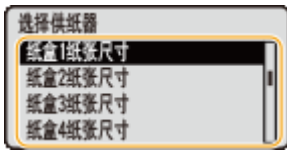

3 选择纸张尺寸，然后按下 。



注释：

对于 A5 尺寸/自定义尺寸纸张

- 可以纵向或横向装入 A5 尺寸或自定义尺寸纸张。请参见下表依照纸张方向选择设置。

纸张尺寸	方向	设置
A5	 *1	<  A5R >
		<  A5 >
自定义尺寸纸张	 *2	<  自定义尺寸 R >
		<  自定义尺寸 >

*1 使用 Canon Generic Plus UFR II 打印机驱动程序时，请在打印前选中 [纸张来源] 选项卡中的 [垂直送入标准尺寸纸张] 复选框。

*2 使用 Canon Generic Plus UFR II 打印机驱动程序时，请在打印前选中 [纸张来源] 选项卡中的 [垂直送入自定义纸张] 复选框。

关于 <任意尺寸>

- 如果经常更改装入纸张的尺寸，可指定 <任意尺寸>，这为您省去了每次打印时更改纸张尺寸设置的麻烦。但请注意，即使打印机驱动程序中的纸张尺寸设置与实际装入本机的纸张尺寸不匹配，此设置也允许本机进行打印。

- 如果选择 <任意尺寸>，打印速度会更慢。

4 选择 <纸盒 1 纸张类型> 至 <纸盒 4 纸张类型> 中的其中一项，然后按下 **OK**。

- 如果安装了选购的进纸器，则会显示 <纸盒 2 纸张类型> 至 <纸盒 4 纸张类型>。



5 选择纸张类型，然后按下 **OK**。

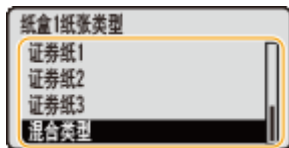

关于 <混合类型>

- 如果经常更改装入纸张的尺寸，可指定 <混合类型>，这为您省去了每次打印时更改纸张类型设置的麻烦。但请注意，即使打印机驱动程序中的纸张类型设置与实际装入本机的纸张类型不匹配，此设置也允许本机进行打印。

链接

- ▶ 将纸张装入纸盒(P. 39)
- ▶ 可用纸张(P. 459)

指定多功能托盘中的纸张尺寸和类型

652C-013

1 按  (选择供纸器)。

2 使用 ▲ / ▼ 选择 <多功能托盘纸张尺寸>，然后按 。

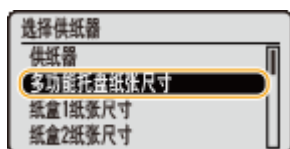

3 选择纸张尺寸，然后按下 。



注释：

对于 A5 尺寸/自定义尺寸纸张

- 可以纵向或横向装入 A5 尺寸或自定义尺寸纸张。请参见下表依照纸张方向选择设置。

纸张尺寸	方向	设置
A5	 *1	< <input type="checkbox"/> A5R >
		< <input type="checkbox"/> A5 >
自定义尺寸纸张	 *2	< <input type="checkbox"/> 自定义尺寸 R >
		< <input type="checkbox"/> 自定义尺寸 >

*1 使用 Canon Generic Plus UFR II 打印机驱动程序时，请在打印前选中 [纸张来源] 选项卡中的 [垂直送入标准尺寸纸张] 复选框。

*2 使用 Canon Generic Plus UFR II 打印机驱动程序时，请在打印前选中 [纸张来源] 选项卡中的 [垂直送入自定义纸张] 复选框。

关于 <任意尺寸>

- 如果经常更改装入纸张的尺寸，可指定 <任意尺寸>，这为您省去了每次打印时更改纸张尺寸设置的麻烦。但请注意，即使打印机驱动程序中的纸张尺寸设置与实际装入本机的纸张尺寸不匹配，此设置也允许本机进行打印。
- 如果选择 <任意尺寸>，打印速度会更慢。

4 选择 <多功能托盘纸张类型>，然后按 **OK**。

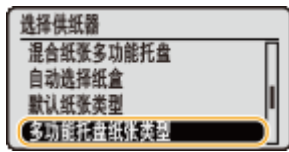

5 选择纸张类型，然后按下 **OK**。



关于 <混合类型>

- 如果经常更改装入纸张的尺寸，可指定 <混合类型>，这为您省去了每次打印时更改纸张类型设置的麻烦。但请注意，即使打印机驱动程序中的纸张类型设置与实际装入本机的纸张类型不匹配，此设置也允许本机进行打印。

链接

- ▶ 将纸张装入多功能托盘(P. 44)
- ▶ 可用纸张(P. 459)

省电

652C-014

通过进行设置可省电，这样如果一段时间没有操作本机自动进入省电状态（睡眠模式）或自动关闭电源，或在一周每天的固定时间自动关闭本机电源。



- ▶ **进入睡眠模式(P. 61)**
- ▶ **设置自动关机时间(P. 63)**

进入睡眠模式

652C-015

睡眠模式功能通过停止向操作面板供电来减少本机消耗的电量。如果一段时间内不会操作本机，例如在午餐休息期间，只需按操作面板上的  即可节电。也可以使用自动睡眠时间设置，让本机在闲置指定时间时自动进入睡眠模式。可以指定设置以更改执行自动睡眠功能的间隔，或在指定时间让本机进入睡眠模式。



注释

处于睡眠模式时

- 当本机处于睡眠模式时， 亮起为绿色。

本机不会进入睡眠模式的情况

- 接收数据或发送数据给计算机、任何盖板打开或未安装一体式鼓粉盒时，本机不会进入睡眠模式。

选择睡眠模式级别

睡眠模式降低能耗的程度与所选的模式（[▶睡眠模式\(P. 305\)](#)）级别有关。为了有效地节省电能，我们建议您使用本机时采用睡眠模式级别的出厂默认设置。如要更改设置，请执行以下步骤。



更改自动睡眠时间

当本机闲置了指定时间时，会自动进入睡眠模式。建议使用出厂默认设置（[▶自动睡眠时间\(P. 306\)](#)），以节省最多的电能。如果要更改本机进入自动睡眠之前所需的闲置时间，请执行以下步骤。



注释

- 如果刚打开本机的电源，进入睡眠模式之前经过的时间可能会超过在菜单中指定的时间。

在指定时间自动进入/退出睡眠模式

可以设置本机在指定时间进入睡眠模式。还可以设置本机在指定时间退出睡眠模式。



a <启动定时器>

选择 <打开> 在指定时间自动退出睡眠模式。

b <启动时间>

设置自动退出睡眠模式的时间。



c <睡眠模式定时器>

选择 <打开> 在指定时间自动进入睡眠模式。

d <睡眠模式时间>

设置自动进入睡眠模式的时间。

当希望防止本机在出现错误的情况下进入睡眠模式时

可指定设置，让本机在发生错误时不会进入睡眠模式。▶ [出错时睡眠模式\(P. 305\)](#)

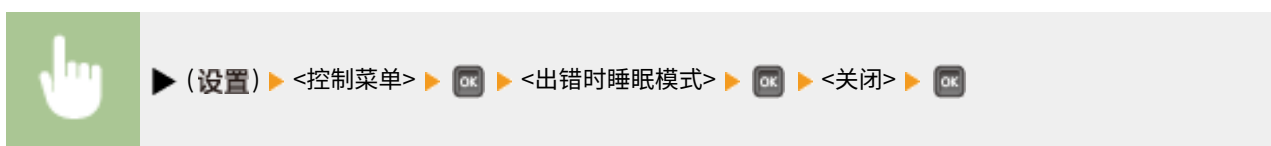

退出睡眠模式

按 。

设置自动关机时间

652C-016

可以配置本机在长时间不使用时自动关闭电源。还可以配置本机以在指定时间关闭电源。这些功能可避免不关闭电源导致的多余功耗。出厂默认禁用此功能。

1 启动远程用户界面并以管理模式登录。 ▶ 启动远程用户界面(P. 280)

2 单击 [设置/注册]。



3 单击 [控制菜单] ▶ [编辑]。



4 配置自动关机定时器设置。

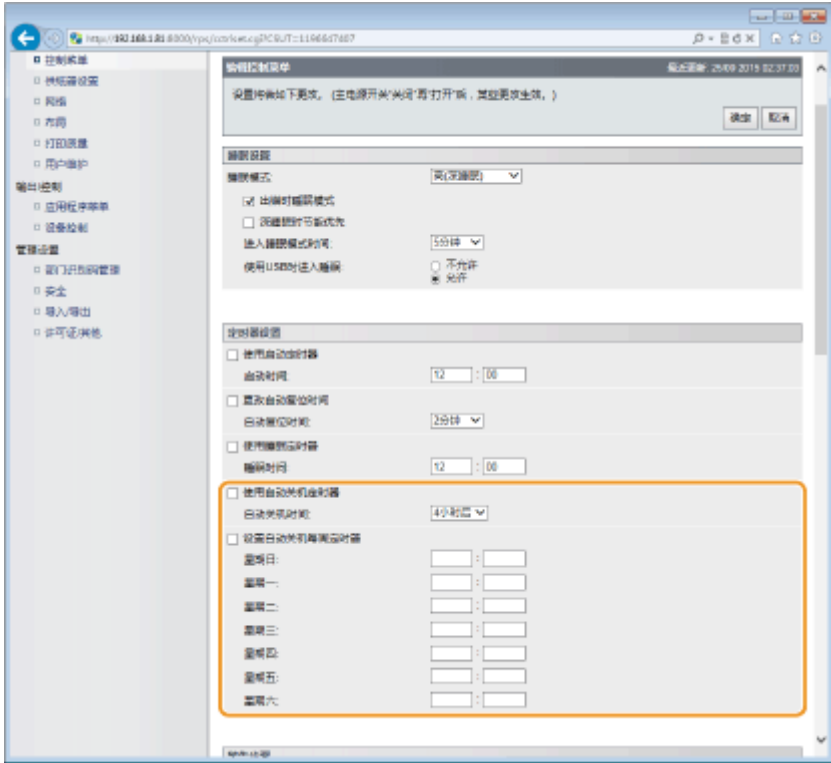

[使用自动关机定时器]

选择此复选框以在 [自动关机时间] 中设置的时间过后关闭电源。

[自动关机时间]

指定本机在进入睡眠模式后再经过多少小时后关闭电源。

[设置自动关机每周定时器]

选中此复选框设置一周每天的自动关机时间。

[星期日] 至 [星期六]

输入关闭电源的时间。如未指定时间，将不会设置该天的自动关机时间。

5 单击 [确定]。



注释

如果关机似乎未完成

- 本机完全关机可能需要一段时间。在显示屏关闭之前，不要拔下电源线。

可能导致未在指定时间自动关闭电源的情况

- 您正在本机上进行一些操作。
- 本机正在执行打印、清洁或一些其他操作。
- 显示错误消息。

如果在指定时间无法自动关闭电源，将以 1 分钟为间隔重试执行 10 次。如果重试十次后还是无法关闭电源，则该天就不能自动关闭。

打印文档

打印文档	67
从计算机打印	68
取消打印	71
各种打印方法	73
从 USB 存储器打印 (USB 直接打印)	75
改变默认的 USB 打印设置	84
打印通过 PIN 加密的文档 (安全打印)	86
打印本机存储的文档 (存储作业打印)	89
删除存储在本机中的文档	92
为存储箱设置名称或 PIN	95
打印而不打开文件 (直接打印)	97
直接打印的打印设置	100
打印接收的电子邮件 (电子邮件打印)	106

打印文档

652C-017

本节介绍如何打印计算机上的文档、打印保存到 USB 存储设备的文件和通过在操作面板输入 PIN 打印文档。

■ 从计算机打印

可以使用打印机驱动程序打印在计算机上制作的文档。 [▶从计算机打印\(P. 68\)](#)

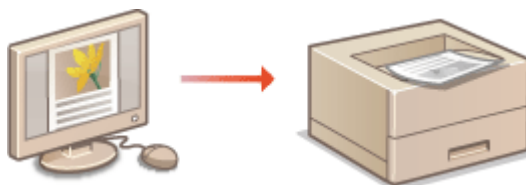

■ 使用有用的打印功能

通过直接连接到本机而不使用计算机，可以使用打印功能打印 USB 存储设备存储的文件，并设置必须输入 PIN 才可开始打印的要求。 [▶各种打印方法\(P. 73\)](#)



从计算机打印

652C-018

通过打印机驱动程序，可以打印使用计算机上的应用程序制作的文档。打印机驱动程序中有缩放和双面打印等实用设置，可让用户以多种方式打印文档。使用此功能以前，需要完成一些操作步骤，例如将打印机驱动程序安装到计算机上。有关详细信息，请参阅在线手册网站上相关驱动程序的手册。

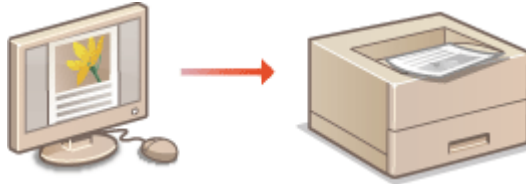

- 关于打印机驱动程序帮助(P. 68)
- 使用选购件(P. 68)
- 基本打印操作(P. 69)

关于打印机驱动程序帮助

单击打印机驱动程序画面上的 [帮助] 显示帮助画面。在此画面上，可以看到用户指南中没有的详细说明。

使用选购件

如果将选购的进纸器安装到本机，请在打印机驱动程序上执行以下操作。

须知

- 若要执行以下操作，请以管理员账号登录到计算机。



打开打印机文件夹（[显示打印机文件夹\(P. 510\)](#)）▶ 右击本机的打印机驱动程序图标 ▶ [打印机属性] 或 [属性] ▶ [设备设置] 选项卡 ▶ [纸张来源] ▶ 在 [可选纸盒] 中选择进纸器 ▶ [确定] ▶ [确定]

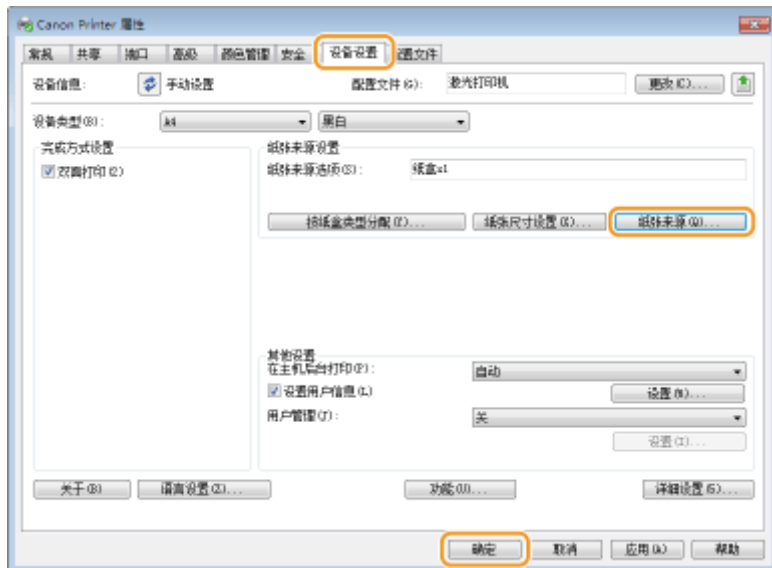

基本打印操作

本节说明了如何使用打印机驱动程序打印计算机上的文档。

注释

本机上的纸张设置

- 正常情况下，进行打印之前，需要指定各纸张来源中装入纸张的纸张尺寸和类型。

- 1 在应用程序中打开文档，显示打印对话框。
- 2 选择您的打印机，然后单击 [首选项] 或 [属性]。
- 3 根据需要指定打印设置，然后单击 [确定]。

- 根据设置切换选项卡。

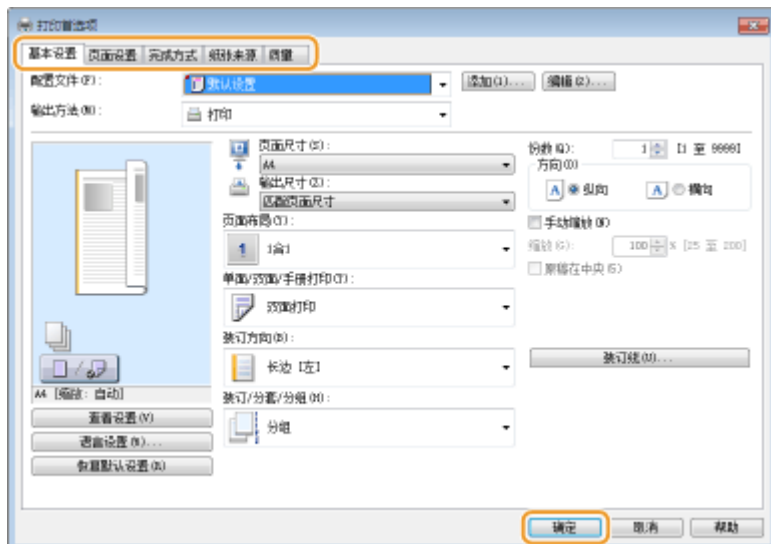

4 单击 [打印] 或 [确定]。

▣▣▣ 打印开始。

- 如果要取消打印，请参阅 [取消打印\(P. 71\)](#)。

取消打印

652C-019

可以从计算机或在本机的操作面板上取消打印。

- ▶ **从计算机(P. 71)**
- ▶ **从操作面板(P. 72)**

从计算机

您也可以从桌面上系统托盘中显示的打印机图标取消打印。

1 双击打印机图标。



注释：

当未显示打印机图标时

- 打开打印机文件夹 (▶ **显示打印机文件夹(P. 510)**)，右击本机的打印机驱动程序图标，然后单击 [查看现在正在打印什么] (或双击本机的打印机驱动程序图标)。

2 选择要取消的文档，然后单击 [文档] ▶ [取消]。



3 单击 [是]。

⇒ 所选文档打印即被取消。

注释

- 取消打印后可能会输出几页。

提示

从远程用户界面取消

- 从远程用户界面的 [作业状态] 页面可以取消打印： ▶ **查看打印文档的当前状态(P. 287)**



从应用程序取消

- 在某些应用程序中，会出现如下所示画面。单击 [取消] 即可取消打印。



从操作面板

当从计算机向本机发送打印数据时，[作业] 指示灯会亮起（或闪烁）。指示灯亮起或闪烁时，可从操作面板取消打印。

- 1 按下 （作业确认/取消）。
- 2 使用 ▲ / ▼ 选择要取消的文档，然后按 。

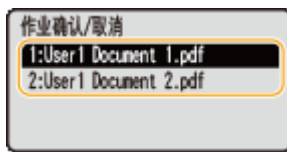

- 3 选择 <是>，然后按 。



⇒ 将显示 <正在取消作业> 消息，并取消选定打印作业。

注释

- 取消打印后可能会输出几页。

链接

- ◉从计算机打印(P. 68)
- ◉管理文档和查看本机状态(P. 287)

各种打印方法

652C-01A

可以使用各种有用的打印功能，以及执行打印机驱动程序的基本打印操作。

■ 从 USB 存储器打印 (USB 直接打印)

将 USB 存储设备直接连接至本机，即可打印其中储存的 PDF 文件和图像文件。使用此功能将不再需要计算机即可进行打印。

▶ 从 USB 存储器打印 (USB 直接打印) (P. 75)

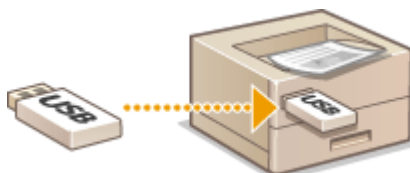

■ 打印通过 PIN 加密的文档 (安全打印)

通过为从计算机发送到本机的数据设置 PIN，在本机操作面板输入正确的 PIN 之后才会打印数据。此功能对于打印机密文档非常有用。▶ 打印通过 PIN 加密的文档 (安全打印) (P. 86)

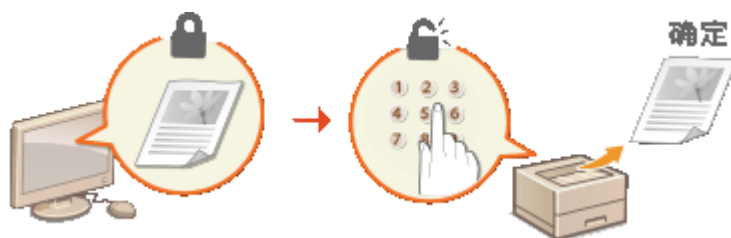

■ 打印本机存储的文档 (存储作业打印)

可以保存从计算机发送到 SD 卡的打印数据。可以多次打印存储的数据。▶ 打印本机存储的文档 (存储作业打印) (P. 89)

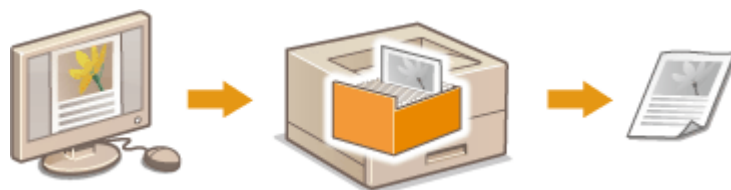

■ 打印而不打开文件 (直接打印)

将计算机存储的文件 (PDF、JPEG 等) 通过 Web 浏览器发送到本机，即可打印这些文件。无需特定应用程序。▶ 打印而不打开文件 (直接打印) (P. 97)



■ 打印接收的电子邮件（电子邮件打印）

可以直接打印本机接收的电子邮件及其附件而不使用计算机。▶ 打印接收的电子邮件（电子邮件打印）(P. 106)

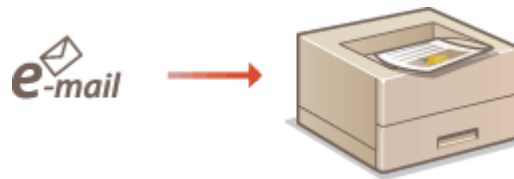

从 USB 存储器打印 (USB 直接打印)

652C-01C

可以通过将 USB 存储设备与本机连接的方式直接打印文件。使用此功能，不通过计算机即可打印。

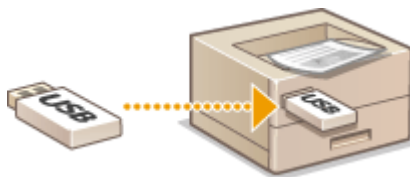

可以使用的 USB 存储设备

可使用 FAT32 格式的 USB 存储设备。

须知

- 请勿使用非标准 USB 存储设备。可能无法正常打印一些 USB 存储设备中的文件。
- 请勿连接 USB 存储设备以外的设备。不能使用 USB 集线器或延长线连接 USB 存储设备。
- 请勿使用具有内置安全功能等特殊功能的 USB 存储设备。

1 将 USB 存储设备连接到本机右侧的 USB 端口。

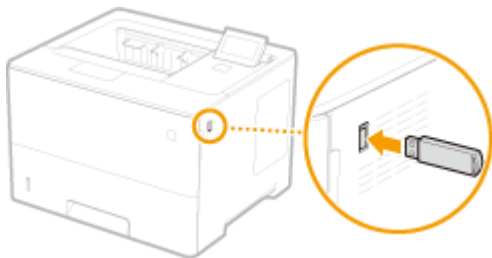

►► 将自动显示以下画面。

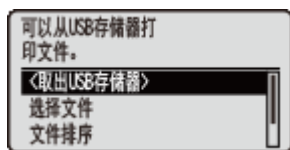

- 如果未显示该画面，请按下  (特殊功能)。

须知：

- 设备连接到本机期间，应避免 USB 存储设备或本机受到冲击或发生晃动。

2 使用 ▲ / ▼ 选择 <选择文件>，然后按 。



3 选择要打印的文件类型，然后按下 。

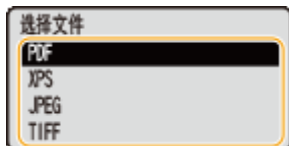

4 选择要打印的文件，然后按 **OK**。

- 可以选择多个文件。



- 要清除选择，选择已选文件（以 标记）并按下 **OK**。要清除所有选择，选择 <清除全部> 并按下 **OK**。
- 若要显示文件夹内容，请选择文件夹，然后按 **OK** 或 **▶**。若要返回上层文件夹，请按 **↶** 或 **◀**。

注释：

- 可能不显示层级较低或名称较长的文件夹和文件。
- 前往另一个文件夹时，先前的文件选择将被清除。

5 选择 <应用>，然后按 **OK**。



■ 使用打印票证打印 XPS 文档时

当需要打印 XPS 格式的文件时，可以依照文件附加的打印票证（打印设置）打印。

1 选择 <使用打印传票>，然后按 **OK**。

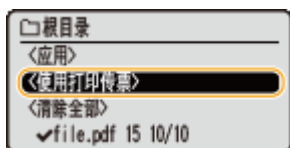

2 选择 <开始打印>，然后按 **OK**。

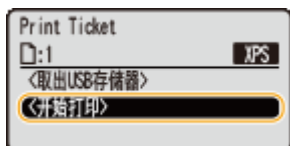

▶▶ 打印开始。打印完成后，从本机拔出 USB 存储设备。🔴 断开 USB 存储设备连接。(P. 82)

6 根据需要指定打印设置。

- 选择所需设置项目，按下 **OK** 并指定设置。

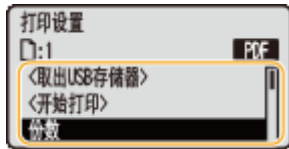

注释:

描述中的图标*

- PDF 打印 PDF 文件的设置
- XPS 打印 XPS 文件的设置
- JPEG 打印 JPEG 文件的设置
- TIFF 打印 TIFF 文件的设置

*对于已显示的设置，无论文件格式为何，都会省略图标。

<份数>

指定份数。使用数字键输入数量，然后按 **OK**。



<打印范围>/<打印范围(TIFF)>



指定要打印的范围（页面）。使用 **▲/▼** 选择 <指定方法> **▶ OK ▶** 选择指定打印范围的方法 **▶ OK**。



a <全部>

打印所有页面。

b <指定页数>

仅打印指定页面。要指定页面，选择 <页范围> **▶ OK ▶** 使用数字键 **▶** 输入 <首页> 和 <最后一页> 选择 <应用> **▶ OK**。

<分辨率>

指定处理打印数据的分辨率。使用 **▲/▼** 选择分辨率并按 **OK**。

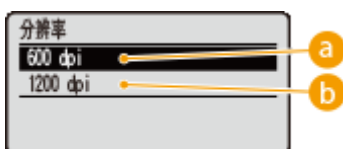

a <600 dpi>

本打印模式适合高速打印。

b <1200 dpi>

可以通过高分辨率清楚还原字符和图形边缘。本打印模式适合打印包含许多较小字符的数据。

<双面打印>

选择是否在纸张的两面打印。使用 ▲/▼ 选择设置并按 **OK**。



注释:

- <双面打印> 对于一些纸张尺寸或类型可能无法使用。▶可用纸张(P. 459)

<装订位置>

指定是否使用订书机等装订工具装订 2 面打印件的长边或短边。使用 ▲/▼ 选择装订位置并按下 **OK**。



a <长页边>

在长边装订打印件。



b <短页边>

在短边装订打印件。



<选择纸张>

选择已经装入打印纸张的纸张来源。使用 ▲/▼ 选择纸张来源并按下 **OK**。

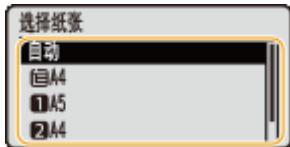

注释:

- 当希望打印 PDF 文件或 XPS 文件时, 指定 <自动> 以自动选择最佳纸张来源。
- 无法选择带自定义尺寸纸张的纸张来源。

<半色调>

可以选择还原半色调 (图像较浅和较深区域之间的中间范围) 的方式。

■ PDF 文件和 XPS 文件

可为单个文档中的每个图像数据类型指定半色调。使用 ▲/▼ 选择图像数据类型 ▶ **OK** ▶ 选择还原半色调的方法 ▶ **OK**。



■ JPEG 文件和 TIFF 文件

使用 ▲/▼ 选择还原半色调的方式, 然后按 **OK**。



a 图像数据类型

选择希望更改设置的图像数据类型。为字符选择 <文本>, 为线条和图形选择 <图形>, 或为照片等图像选择 <图像>。

b <分辨率>

通过清晰还原字符边缘来执行精细打印。这种打印模式适合使用表面清晰处理打印字符和细线数据。

c <渐变>

使用表面平滑处理打印渐变和线条。这种打印模式适合使用渐变打印图表。

d <高分辨率>

执行比 <分辨率> 设置更高清晰度的打印, 但在纹理稳定性上稍差。这种打印模式适合清晰打印字符、细线和 CAD 数据等数据的边缘。

<符合纸张尺寸>

PDF XPS

根据纸张的可打印区域自动放大或缩小打印输出。将保持原稿的高宽比，对打印输出进行放大或缩小。使用 ▲/▼ 选择设置，然后按 **OK**。



注释：

- 如果在 <选择纸张> 中设置了 <自动>，此设置不可用。

<缩放>

JPEG TIFF

启用或禁用放大/缩小图像。将保留图像纵横比放大或缩小打印件。使用 ▲/▼ 选择设置并按下 **OK**。



a <关闭>

如果图像位于纸张的可打印区域内，将按原始尺寸打印。如果图像大于纸张的可打印区域，将缩小打印输出。

b <自动>

根据可打印区域放大或缩小打印输出。

<放大打印区域>

指定是否将可打印区域完全扩展到纸张尺寸来打印图像。使用 ▲/▼ 选择设置，然后按 **OK**。



注释：

- 如果选择 <打开>，一些原件上靠近纸张边缘的图像部分可能缺失，或者纸张可能部分出现污点。

<N on 1>

PDF XPS

选择是否从左上角开始按顺序分配，将多个页面打印到单张纸上。例如，要将四个页面打印到一张纸上，选择 <4 合 1>。使用 ▲/▼ 选择设置并按下 **OK**。



注释:

- 如果在 <选择纸张> 中设置了 <自动>, 此设置不可用。

<分页装订处理>

PDF XPS

指定打印多页文档时分套打印件的方法。使用 ▲/▼ 选择是否分套打印件并按下 **OK**。



a <关闭>

打印件不会分套。例如，为每页打印指定份数。例如，如果需要将四页文档打印为三份，打印机将按照以下页序排列：1、1、1、2、2、2、3、3、3、4、4、4。



b <分套>

打印件将按照页序组成为整套。例如，如果需要将四页文档打印为三份，打印件将按照以下页序排列：1、2、3、4、1、2、3、4、1、2、3、4。



<图像方向>

JPEG TIFF

指定图像的打印方向。使用 ▲/▼ 选择打印方向并按下 **OK**。



a <自动>

基于图像宽度和高度自动确定打印方向。

b <垂直>

打印纵向较长的图像时选择。

c <水平>

打印横向较长的图像时选择。

注释:

- 如果 <垂直> 或 <水平> 的指定设置与图像方向不匹配，打印缩小的图像。

<打印位置>

JPEG TIFF

指定打印图像的位置。使用 ▲/▼ 选择打印位置并按 **OK**。

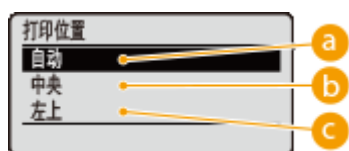
**a <自动>**

如果 TIFF 数据包含指定打印位置的信息，则依照该信息打印图像；否则，在纸张中心打印。JPEG 数据始终在纸张中心打印。

b <中央>

在纸张中心打印图像。

c <左上>

在左上角打印图像。

7 选择 <开始打印>，然后按 **OK。**

⇒ 打印开始。

- 要取消打印，使用操作面板。▶ **取消打印(P. 71)**

8 断开 USB 存储设备连接。

1 选择 <取出 USB 存储器>，然后按 **OK**。

2 选择 <是>，然后按下 **OK**。

等待直至显示以下消息。

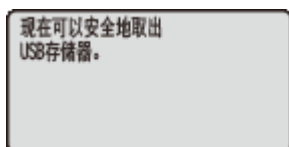

3 断开 USB 存储设备连接。

注释

- 如果选择步骤 1 中画面上的 <文件排序>，可在选择打印文件时更改显示文件的顺序。

提示

如果始终要用相同的设置进行打印： [改变默认的 USB 打印设置\(P. 84\)](#)

改变默认的 USB 打印设置

652C-01E

最初为指定打印设置显示的设置即为默认设置。如果更改这些默认设置以符合您频繁执行的操作，可以省去每次打印时指定相同设置的麻烦。

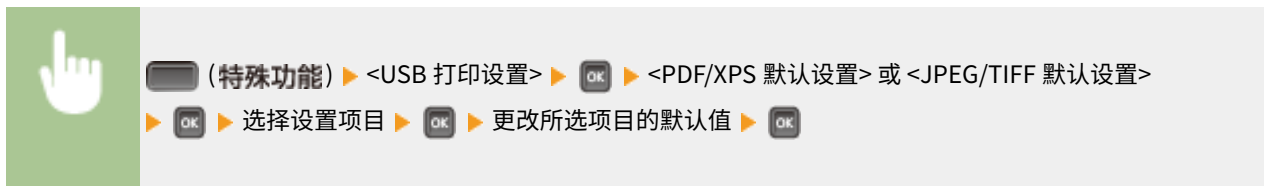

PDF/XPS

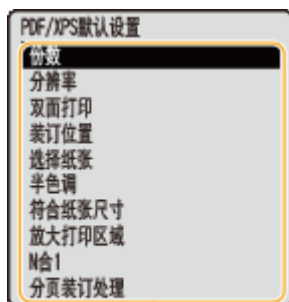

JPEG/TIFF

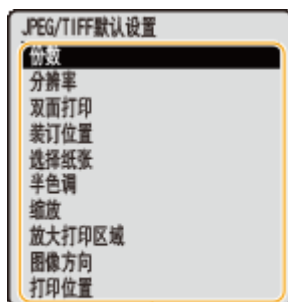

a 设置项目

选择想要设置的项目，然后更改默认值。

■ 设置要打印文件的显示顺序

可以设置从 USB 存储设备打印文件时用于选择的显示顺序。

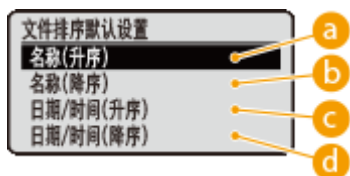

a <名称(升序)>

按名称以升序显示文件。

b <名称(降序)>

按名称以降序显示文件。

C <日期/时间(升序)>

按日期/时间以升序显示文件。

d <日期/时间(降序)>

按日期/时间以降序显示文件。

链接

从 USB 存储器打印 (USB 直接打印) (P. 75)

打印通过 PIN 加密的文档（安全打印）

652C-01F

通过在从计算机打印时为文档设置 PIN，文档将保留在本机安装的选购 SD 卡中，直到在本机的操作面板上输入正确的 PIN 时才会打印。此功能称为“安全打印”，由 PIN 保护的文档则称为“加密文档”。使用安全打印，可以避免机密文档处于无人处理的情况。使用此功能前，需要在本机上安装的选购 SD 卡（[安装 SD 卡\(P. 483\)](#)）。

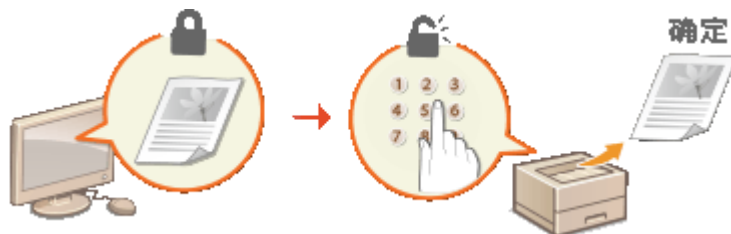

- ◉ [将加密文档从计算机发送到本机\(P. 86\)](#)
- ◉ [打印加密文档\(P. 87\)](#)
- ◉ [改变加密文档的有效时间段\(P. 88\)](#)

将加密文档从计算机发送到本机

遵照以下步骤。可以发送受 PIN 保护的文档。

1 在应用程序中打开文档，显示打印对话框。

2 选择本机，然后单击 [首选项] 或 [属性]。

3 在 [输出方法] 中选择 [保密打印]。

▣ 显示 [Information] 弹出画面。查看消息，然后单击 [是] 或 [否]。

4 根据需要指定打印设置，然后单击 [确定]。

- 根据设置切换选项卡。

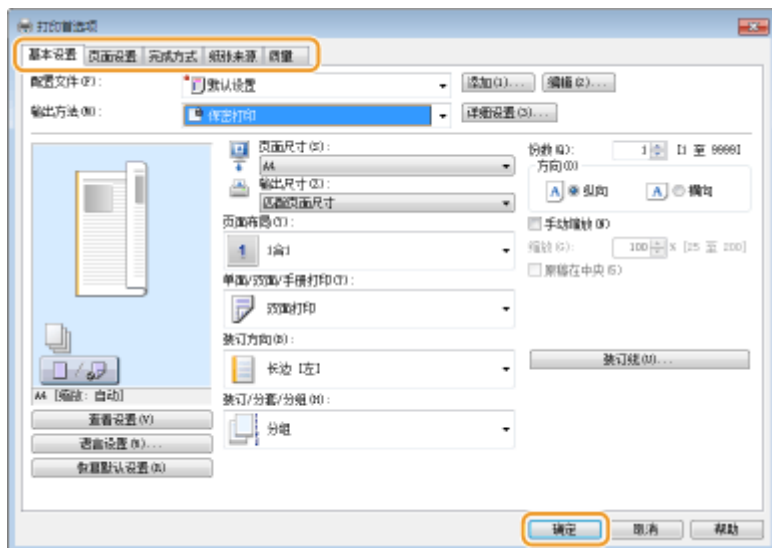

5 单击 [打印] 或 [确定]。

⇒ 将加密文档发送到本机后，该文档将保存在本机 SD 卡中等待打印。

打印加密文档

打印发送到本机的加密文档。有效期 (▶ [改变加密文档的有效时间段\(P. 88\)](#)) 结束后，加密文档将从本机的存储器中删除，而无法再进行打印。

1 按 ▲ (作业)。

2 使用 ▲ / ▼ 选择 <安全打印>，然后按 **OK**。



3 选择要打印的加密文档，然后按 **OK**。

- 如果 SD 卡仅包含一个加密文档，将不显示此画面。

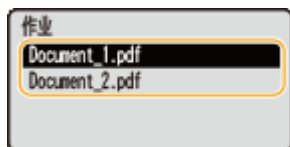

注释：

如果显示用户名

- 如果 SD 卡存储有来自两个或更多用户的加密文档，显示以上画面之前，会显示以下用户选择画面。选择您的用户名，并按下 **OK**。



4 输入 PIN，然后按 。

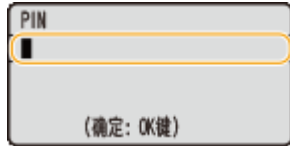

⇒ 打印开始。

- 要取消打印作业，使用操作面板。▶ [取消打印\(P. 71\)](#)

改变加密文档的有效时间段

可以更改从加密文档数据发送到本机到在某一段时间过后被删除的有效期间。

1 按 (设置)。

2 使用 / 选择 <控制菜单>，然后按 。

3 选择 <安全打印删除时间>，然后按 。

4 选择 SD 卡保存加密文档的时间长度，然后按下 。

- 选定时间过后，加密文档将从 SD 卡中删除。



链接

- ▶ [安装 SD 卡\(P. 483\)](#)

打印本机存储的文档（存储作业打印）

652C-01H

从计算机打印的数据可以保存在本机安装的选购 SD 卡中。因为可以直接从本机打印保存的数据，因此无需每次打印都操作计算机。对于要多次打印的文档（如传真封页），可以方便地进行保存。 **▶安装 SD 卡(P. 483)**

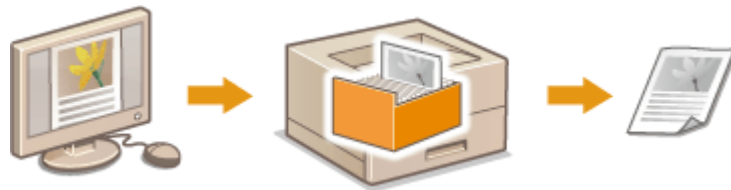

▶在本机中存储文档(P. 89)

▶打印存储在本机中的文档(P. 91)

注释

- 即使电源关闭，也不会删除保存在 SD 卡中的数据，但如果已超过设置的保留时间，将会自动删除。如果要更改数据存储时间或防止数据被自动删除，请从远程用户界面更改相应的设置（**▶更改文档的存储周期(P. 92)**）。也可以手动删除保存的数据（**▶手动删除文档(P. 93)**）。

在本机中存储文档

- 1 在应用程序中打开文档，显示打印对话框。
- 2 选择本机，然后单击 [首选项] 或 [属性]。
- 3 选择 [输出方法] 中的 [存储]，然后单击 [是]。

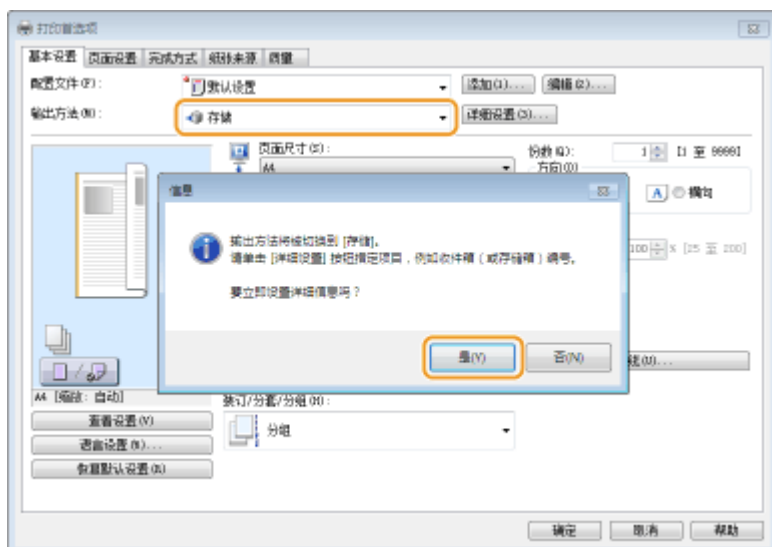

4 指定存储文档的设置，然后单击 [确定]。

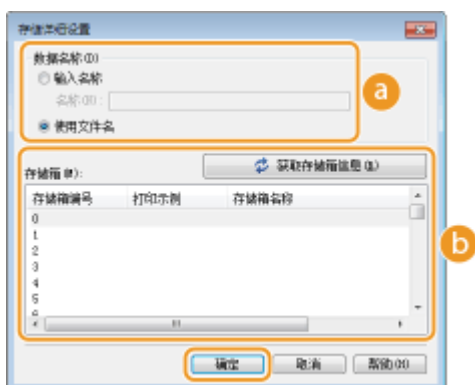

a [数据名称]

为存储到 SD 卡的打印数据分配名称。

[输入名称]	手动设置名称。指定一个可在本机显示屏上轻松识别的友好名称。
[使用文件名]	将根据要存储的打印数据的文件名和所使用的应用程序信息自动设置名称。

b [存储箱]

在 SD 卡中存储打印数据的空间被称为存储箱。选择存储文档的存储箱数量。可以分配名称给存储箱以方便识别。

► 为存储箱设置名称或 PIN(P. 95)

5 根据需要指定打印设置，然后单击 [确定]。

- 根据设置切换选项卡。
- 此处更改的设置将与文档一起存储。下次打印文档时将使用存储的设置打印。

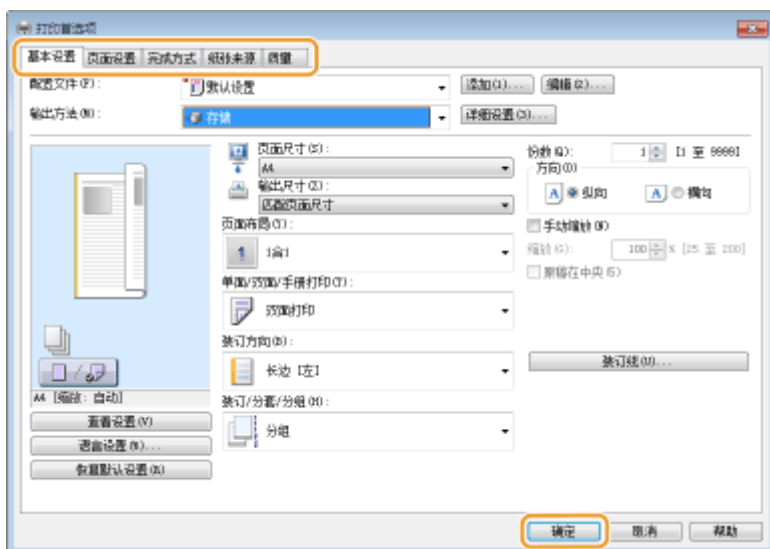

6 单击 [打印] 或 [确定]。

► 文档将发送至本机并存储在指定存储箱中。

打印存储在本机中的文档

1 按下 ▲ (作业)。

- 如果本机处于离线状态，按 ▲ (作业) 将没有反应。将本机设为在线。▶[在线] 键(P. 24)

2 使用 ▲ / ▼ 选择 <存储作业打印>，然后按 **OK**。



3 选择要打印的文档的存储箱编号，然后按 **OK**。

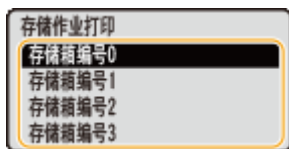

注释：

如果存储箱受 PIN 保护

- 当显示 PIN 输入画面时，输入 PIN 并按 **OK**。如果不清楚 PIN，请与本机的管理员联系。

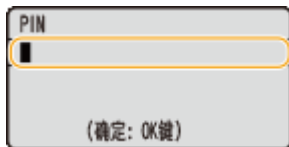

4 选择要打印的文档，然后按 **OK**。

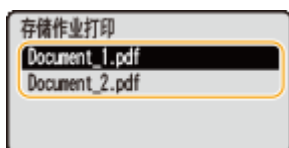

⇒ 打印开始。

- 要取消打印，使用操作面板。▶取消打印(P. 71)

注释

- 也可以从远程用户界面的 [存储箱] 页面 (▶[存储箱] 页面(P. 285)) 打印保存在 SD 卡上的文档。打开保存文档的存储箱，选中待打印文档的复选框，然后单击 [打印]。

链接

- ▶删除存储在本机中的文档(P. 92)
- ▶为存储箱设置名称或 PIN(P. 95)
- ▶安装 SD 卡(P. 483)

删除存储在本机中的文档

652C-01J

在出厂默认情况下，保存在 SD 卡上的数据将在经过特定时间后自动删除，并且无法再打印。如果要更改 SD 卡保存文档的时间或防止文档被自动删除，请从远程用户界面更改设置。也可以手动删除保存的文档。

- ▶更改文档的存储周期(P. 92)
- ▶手动删除文档(P. 93)

更改文档的存储周期

1 启动远程用户界面并以管理模式登录。 ▶启动远程用户界面(P. 280)

2 单击 [设置/注册]。



3 单击 [控制菜单] ▶ [编辑]。



4 更改存储周期。

- 要防止文档被自动删除，选择 [关闭]。



5 单击 [确定]。



手动删除文档

1 启动远程用户界面并登录。 ▶ 启动远程用户界面(P. 280)

注释：

如果以普通用户模式登录

- 本机默认配置为管理员之外的任何用户（普通用户）都无法删除文档。要允许最终用户操作文档，必须更改设置。
 - ▶ 允许最终用户操作文档(P. 292)
- 仅可删除用户名与登录远程用户界面的用户名匹配的文档。

2 单击 [存储箱]。



3 单击要删除文档所存储的存储箱编号。



注释:

如果存储箱受 PIN 保护

- 当显示以下画面时，输入 PIN 并单击 [确定]。



4 选择要删除文档的复选框并单击 [删除]。

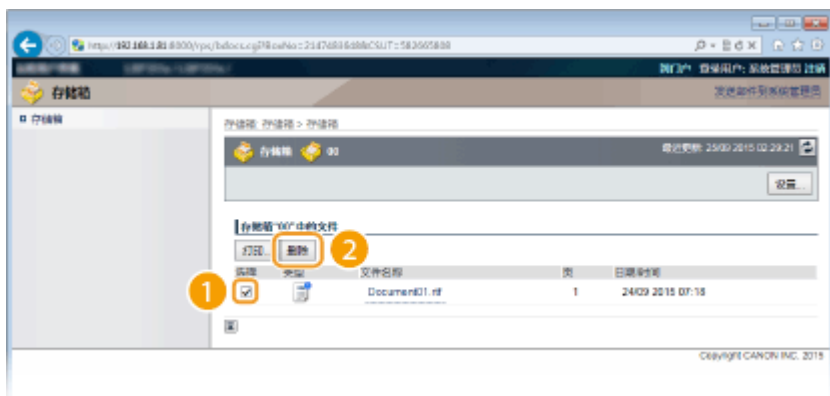

⇒ 将删除选定文档。

注释:

- 可以单击 [文件名称] 下的文本链接查看文档的详细信息。

注释

- 由于是在后台删除存储的数据，因此可能需要过一段时间之后才能增加 SD 卡的可用空间。

为存储箱设置名称或 PIN

652C-01K

可以为存储箱设置名称和打开存储箱的 PIN。如果为存储箱设置易记名称，则可在使用打印机驱动程序选择存储文档的空间时轻松识别存储箱。如果设置 PIN，仅有少数用户可访问存储的文档，从而增加安全性。

1 启动远程用户界面并以管理模式登录。 

2 单击 [存储箱]。



3 单击希望指定设置的存储箱的编号。



注释:

如果存储箱受 PIN 保护

- 当显示以下画面时，输入 PIN 并单击 [确定]。



4 [设置]。

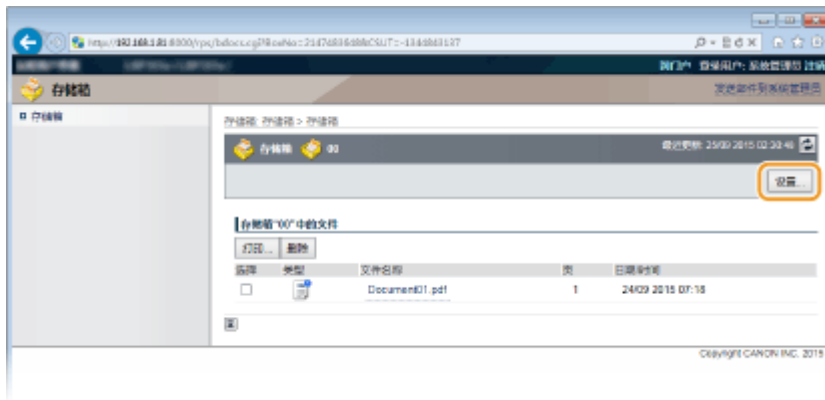

5 设置名称和 PIN。



[存储箱名称]

要设置存储箱的名称，请输入所需的字符。

[设置 PIN]

要设置 PIN，请选中 [设置 PIN] 复选框，然后在 [PIN] 文本框中输入 PIN 数字。为了确认，请在 [确认] 文本框中输入相同的数字。

注释：

- 不得使用“0”作为 PIN 的第一位。删除第一位的“0”，之后的数字将设为 PIN。

6 单击 [确定]。



打印而不打开文件（直接打印）

652C-01L

可以从 Web 浏览器（远程用户界面）打印文件而不打开文件。此外，只需指定 URL 即可打印 Web 上的 PDF 文件。



1 启动远程用户界面并登录。 ▶启动远程用户界面(P. 280)

2 单击 [直接打印]。



3 单击要打印的文件类型。



[PDF 文件]

单击可打印 PDF 文件。

[PS 文件]

单击可打印 PS 或 EPS 文件。

[图像文件]

单击可打印 JPEG 或 TIFF 文件。

[XPS 文件]

单击可打印 XPS 文件。

4 单击 [浏览]。

- 当显示选择文件的对话框时，选择要打印的文件并单击 [打开]。
- 打印 PDF 文件时，选择 [文件路径]。



注释：

打印 Web 上的 PDF 文件时

- 选择 [URL] 并输入 PDF 文件的 URL。如果执行了用户认证，输入用户名和密码。

当 PDF 文件受密码保护时

- 在 [文档密码] 中输入密码。

打印链接到策略服务器的 PDF 文件时

- 指定 [策略服务器用户名] 和 [策略服务器密码] 设置。

5 根据需要指定打印设置。 ▶直接打印的打印设置(P. 100)

6 单击 [开始打印]。



▶▶ 将显示以下画面并开始打印。

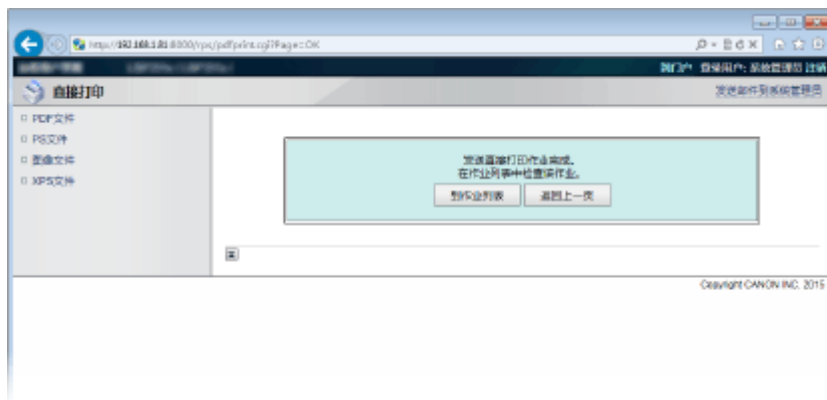

- 如果单击 [到作业列表]，将显示 [作业状态] 页面以显示打印状态。 [查看打印文档的当前状态\(P. 287\)](#)

须知：

- 开始打印可能需要一些时间。

链接

- [使用远程用户界面\(P. 279\)](#)

直接打印的打印设置

652C-01R

当希望依照要打印文档更改直接打印的设置时，指定以下设置。



须知

当指定 XPS 文件的打印设置时

- 取消选中 [打印传票优先] 复选框。如果选择了该复选框，一些项目将不可用。

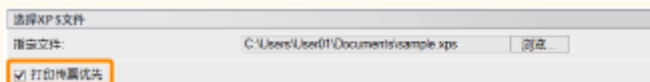

注释

描述中的图标*

- PDF** 打印 PDF 文件的设置
- PS** 打印 PS/EPS 文件的设置
- JPEG** 打印 JPEG 文件的设置
- TIFF** 打印 TIFF 文件的设置
- XPS** 打印 XPS 文件的设置

*对于已显示的设置，无论文件格式为何，都会省略图标。

[指定打印范围]

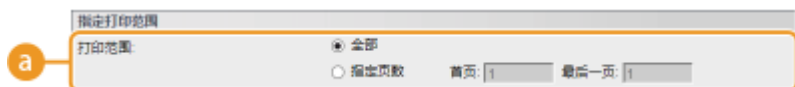

a [打印范围] PDF JPEG TIFF XPS

指定要打印的范围（页面）。

[全部]	选择此项，打印所有页面。
[指定页数]	选择此项，指定打印范围。此设置对 JPEG 文件不可用。

[质量设置]



a [分辨率]

指定要打印数据的分辨率。

[1200 dpi]	可以通过高分辨率清楚还原字符和图形边缘。本打印模式适合打印包含许多较小字符的数据。
[600 dpi]	本打印模式适合高速打印。

b [半色调] PDF JPEG TIFF XPS

可以选择还原半色调（图像较浅和较深区域之间的中间范围）的打印方式。对于 PDF 文件和 XPS 文件，可为每种图像数据类型指定半色调：[文本]、[图形] 和 [图像]。

[分辨率]	通过清晰还原字符边缘来执行精细打印。这种打印模式适合使用表面清晰处理打印字符和细线数据。
[渐变]	使用表面平滑处理打印渐变和线条。这种打印模式适合使用渐变打印图表。
[高分辨率]	执行比 [分辨率] 设置更高清晰度的打印，但在纹理稳定性上稍差。这种打印模式适合清晰打印字符、细线和 CAD 数据等数据的边缘。

[色彩设置]



a [灰度转换]

可以选择将彩色打印数据转换为黑白数据的方式。对于 XPS 文件，可为每种图像数据类型指定转换方式：[文本]、[图形] 和 [图像]。

[sRGB]	彩色数据转换为黑白数据，生成注重彩色的平滑渐变。
[NTSC]	彩色数据转换为黑白数据，生成相当于电视画面的效果 (NTSC)。
[RGB 均等]	彩色数据转换为黑白数据，以仅基于亮度均衡所有 RGB 级别。

[打印设置]



a [份数]

指定份数。

b [纸张尺寸] PDF JPEG TIFF XPS

指定要打印纸张的尺寸。

注释：

- 当希望打印 PDF 文件或 XPS 文件时，指定 [自动] 以自动选择最佳纸张尺寸。如果未找到最佳尺寸，将选择在 <标准纸张尺寸> 中设置的纸张尺寸 (**▶标准纸张尺寸(P. 402)**)。

c [纸张类型] PDF JPEG TIFF XPS

指定要打印纸张的类型。

d [手动输送] PDF XPS

如果选择该复选框，仅在装入多功能托盘的纸张上打印文档。

e [放大/缩小以适合纸张尺寸] PDF XPS

如果选中此复选框，将根据纸张的可打印区域自动放大或缩小打印输出。保持原稿的高宽比，对打印输出进行放大或缩小。

注释：

- 如果 [纸张尺寸] 设置为 [自动]，此项目不可用。

f [图像方向] JPEG TIFF

指定图像的打印方向。

[自动]	基于图像宽度和高度自动确定打印方向。
[垂直]	打印纵向较长的图像时选择。
[水平]	打印横向较长的图像时选择。

注释：

- 如果 [垂直] 或 [水平] 的指定设置与图像方向不匹配，打印缩小的图像。

g [打印位置] JPEG TIFF

指定图像的打印位置。

[自动]	如果 TIFF 数据包含指定打印位置的信息，则依照该信息打印图像；否则，在纸张中心打印。JPEG 数据始终在纸张中心打印。
[中央]	在纸张中心打印图像。
[左上]	在左上角打印图像。

h [缩放] JPEG TIFF

启用或禁用放大/缩小图像。将保留图像纵横比放大或缩小打印件。

[关闭]	如果图像位于纸张的可打印区域内，将按原始尺寸打印。如果图像大于纸张的可打印区域，将缩小打印输出。
[自动]	依照纸张的可打印区域放大或缩小打印件。

i [放大打印区域] PDF JPEG TIFF XPS

如果选中此复选框，会通过可将打印区域完全扩展到纸张尺寸来打印图像。但是，根据原稿的不同，可能会缺失靠近纸张边缘的图像部分，或者纸张可能会有部分污迹。

j [打印双面]

选择要在纸张双面打印的复选框。

k [装订位置]

选择使用订书机等装订工具装订打印件的长边还是短边。打印方向会因指定的装订位置而异。还可以指定装订边距 (**o 装订边(P. 340)**)。

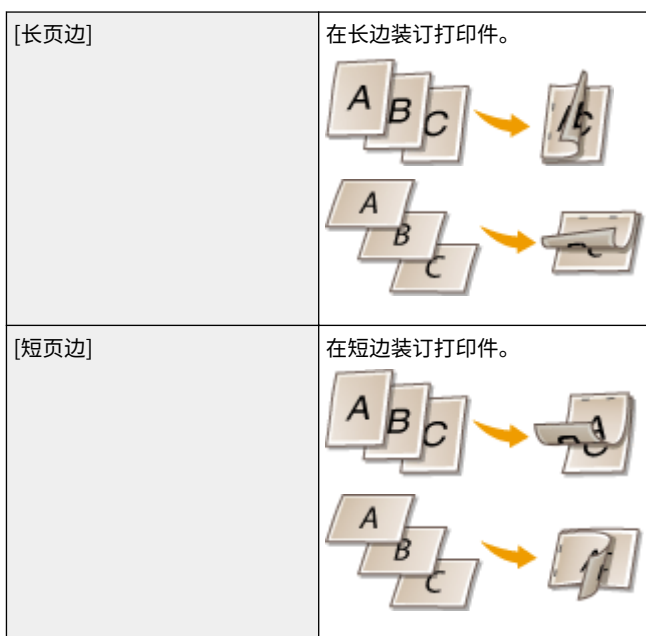

l [显示警告] JPEG TIFF

可以指定本机在出现错误时的行为。

[打印]	将打印错误消息，不打印图像。
[面板]	不打印图像，在操作面板上显示错误消息。
[关闭]	不打印图像，也不显示错误。

m [N 合 1] PDF XPS

指定是否顺序分配以将多个页面打印到单张纸上。例如，要将四个页面打印到一张纸上，选择 [4 合 1]。



注释：

- 如果 [纸张尺寸] 设置为 [自动]，此项目不可用。

n [页序] PDF XPS

选择页面分配布局。



o [分页装订处理] PDF XPS

指定打印多页文档时分套打印件的方法。此项目在安装了 SD 卡后显示。

[关闭]	<p>打印件不会分套。例如，为每页打印指定份数。例如，如果需要将四页文档打印为三份，打印机将按照以下页序排列：1、1、1、2、2、2、3、3、3、4、4、4。</p>
[分套]	<p>打印件将按照页序组成为整套。例如，如果需要将四页文档打印为三份，打印件将按照以下页序排列：1、2、3、4、1、2、3、4、1、2、3、4。</p>

p [注释打印] PDF

选择是否打印注释。

[自动]	打印 PDF 文件中的注释。
[关闭]	不打印注释。

q [存储在存储箱中] PDF PS XPS

可以在本机安装的 SD 卡中存储文档而不进行打印。选择该复选框以在 [存储箱编号(00-99)] 中指定的文件存储箱中存储文档。可以从操作面板多次打印存储箱中的文档。有关如何打印文档的信息，请参阅 **打印存储在本机中的文档 (P. 91)**。此项目在安装了 SD 卡时显示。

链接

- **打印而不打开文件（直接打印） (P. 97)**

打印接收的电子邮件（电子邮件打印）

652C-01S

对于从 POP3 邮件服务器收到的电子邮件，可以通过电子邮件打印来打印其内容和附加的图像文件，而不需要使用计算机。电子邮件可以手动接收，也可以定期自动接收。当使用 SMTP 协议时，将打印不是通过邮件服务器直接发送到本机的电子邮件。

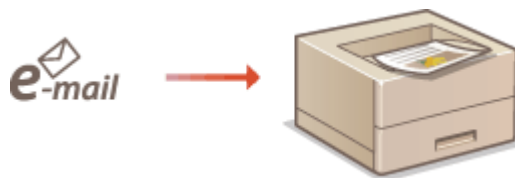

▶配置电子邮件打印设置(P. 106)

▶手动接收电子邮件(P. 110)

注释

- 当将“设置”菜单中的 <TIFF Spooler> 设置为 <打开> 时，接收的数据会在打印前临时存储到本机或 SD 卡。这可减少出错的几率。▶TIFF Spooler(P. 374)

配置电子邮件打印设置

本节介绍如何指定在本机上接收和打印电子邮件的设置。使用计算机指定接收电子邮件的设置，并使用本机的操作面板指定打印电子邮件的设置。

从计算机

1 启动远程用户界面并以管理模式登录。▶启动远程用户界面(P. 280)

2 单击 [设置/注册]。

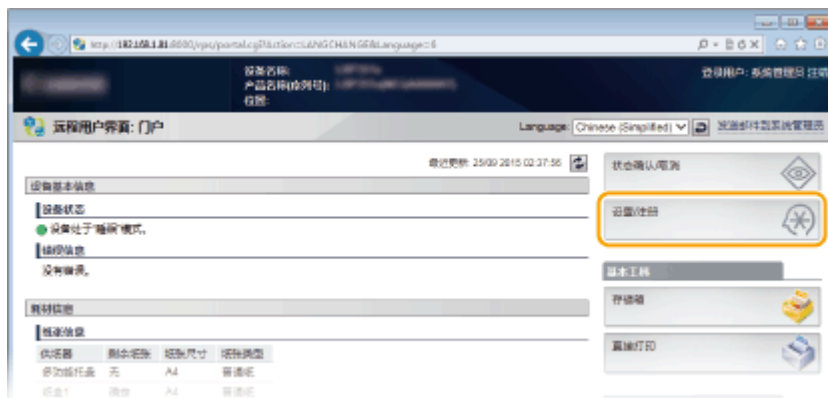

3 单击 [网络] ▶ [电子邮件打印设置]。

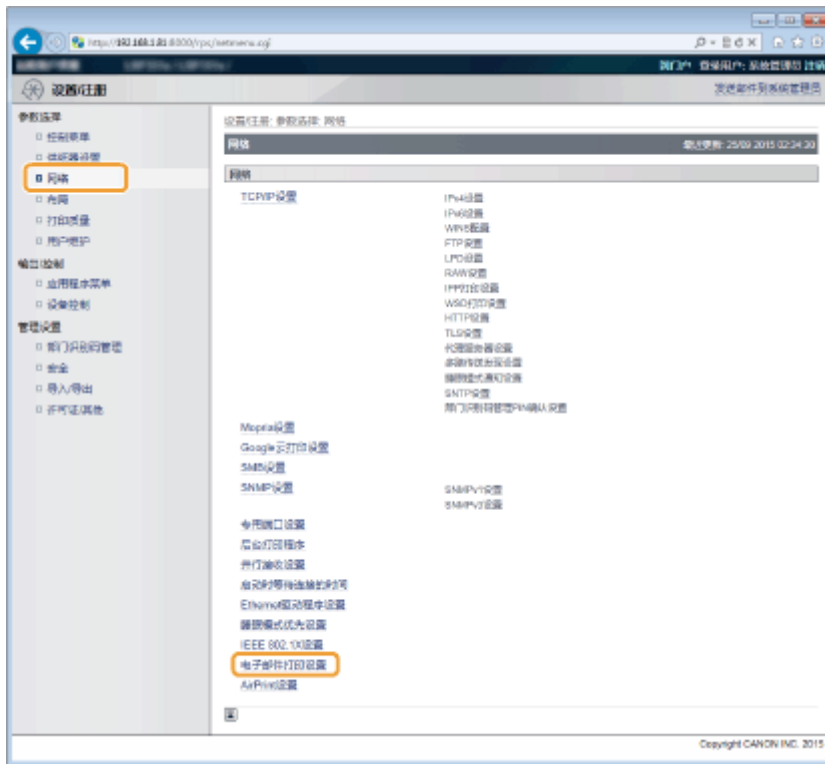

4 单击 [编辑]。



5 指定电子邮件打印的设置。

■ 当执行 POP3 邮件服务器的电子邮件打印时

当开始接收电子邮件时，将打印存储在邮件服务器邮箱中的所有电子邮件。如果提前发送希望本机打印的电子邮件，则可定期自动打印电子邮件或在任意时间打印所有存储的电子邮件。



须知:

- 我们建议为电子邮件打印使用专门的邮件地址，因为本机接收的所有电子邮件将从邮件服务器中删除。

POP3 协议的使用条件

- POP3 邮件服务器必须支持 UIDL 命令。有关详细信息，请联系您的网络管理员或服务器管理员。

POP3服务器名称:	<input type="text"/>
POP3用户名:	<input type="text"/>
<input type="checkbox"/> 设置/更改密码	
密码:	<input type="text"/> (最多32个字符)
确认:	<input type="text"/> (最多32个字符)
POP3接收间隔:	<input type="text" value="0"/> 分钟(0-90)
<input type="checkbox"/> POP3接收	
POP3服务器端口号:	<input type="text" value="110"/> (0-65535)

[POP3 服务器名称]

输入接收电子邮件的邮件服务器名称或 IP 地址。

[POP3 用户名]

输入连接邮件服务器使用的用户名。

[设置/更改密码]

要设置连接邮件服务器的密码，请选中此复选框，然后在 [密码] 文本框中输入字母数字字符的密码。为了确认，请在 [确认] 文本框中输入相同的密码。

[POP3 接收间隔]

指定自动连接到邮件服务器的间隔（分钟）。将在指定时间间隔自动接收并打印邮件服务器邮箱中的新电子邮件。还可以使用操作面板设置菜单中的 <POP3 接收间隔> 指定此设置 ([▶POP3 接收间隔\(P. 336\)](#))。

注释:

防止自动接收电子邮件

- 将 [POP3 接收间隔] 设置为 [0]。如果设置为 [0]，必须手动接收电子邮件。 [▶手动接收电子邮件\(P. 110\)](#)

[POP3 接收]

选择该复选框以启用 POP3 邮件服务器的电子邮件打印。还可以使用操作面板设置菜单 ([▶POP3 接收\(P. 337\)](#)) 中的 <POP3 接收> 指定此设置。

[POP3 服务器端口号]

指定接收电子邮件的邮件服务器端口号。

■当使用 SMTP 协议执行电子邮件打印时

如果通过 SMTP 发送电子邮件到本机，本机将在收到后立即打印电子邮件。当希望将 Canon 多功能打印机的传真文档转发到本机并打印时，启用此功能 ([▶从佳能多能打印机转发传真文档\(P. 110\)](#))。



<input type="checkbox"/> SMTP接收	
SMTP服务器端口号:	<input type="text" value="25"/>

[SMTP 接收]

选择该复选框以启用使用 SMTP 协议进行电子邮件打印。还可以使用操作面板设置菜单 ([▶SMTP 接收\(P. 337\)](#)) 中的 <SMTP 接收> 指定此设置。

[SMTP 服务器端口号]

指定接收电子邮件的 SMTP 服务器端口号。

6 单击 [确定]。



7 执行硬重置。

- 单击 [设备控制], 选择 [硬复位], 然后单击 [执行]。



设置会在执行硬重置后启用。

从操作面板

8 必要时, 指定电子邮件打印的其他设置。

■ 指定是否打印电子邮件消息。

- 打印电子邮件文本(P. 375)

■ 可以限制要打印电子邮件消息的页数。

- 限制电子邮件打印(P. 375)

■ 可以指定打印附加图像文件的设置。

- 图像方向(P. 372)
- 缩放(P. 373)
- 打印位置(P. 373)
- TIFF Spooler(P. 374)

- ▶ 显示警告(P. 374)
- ▶ 放大打印区域(P. 376)
- ▶ 半色调(P. 376)
- ▶ 灰度转换(P. 377)

■ 指定是否显示电子邮件打印错误。

- ▶ 显示警告(P. 309)

手动接收电子邮件

如果启用 POP3 邮件服务器的电子邮件打印，还可以手动接收并打印电子邮件。当希望在自动接收电子邮件之前连接到邮件服务器，或本机已配置为防止自动接收电子邮件时，遵照以下步骤手动接收电子邮件。

1 按 ◀ (应用程序)。

- 当本机离线时，此步骤将无法操作，即使按下 ◀ (应用程序)。将本机设置为在线。▶ [在线] 键(P. 24)

2 使用 ▲ / ▼ 选择 <电子邮件打印应用程序>，然后按 。



3 选择 <已接收的电子邮件>，然后按 。

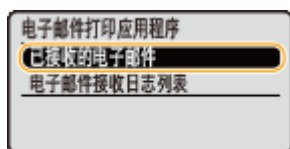

4 选择 <是>，然后按 。

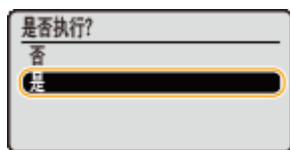

⇒ 本机连接到邮件服务器。将为邮件服务器邮箱中的新电子邮件开始电子邮件打印（如果有）。

从佳能多能打印机转发传真文档

在本机上启用 SMTP RX，然后在源多功能打印机上指定本机的 IP 地址作为互联网传真 (I-Fax) 地址。将在收到转发的传真文档后立即打印这些文档。

- 附加的文件必须是 TIFF 格式才能打印。每个传真文档仅可打印一个 TIFF 文件。
- 当一体式鼓粉盒几乎耗尽时，无法接收传真文档。本机无法接收到的传真文档将在源多功能打印机上打印。
- 如果在本机上安装了选购的 SD 卡，可打印的 TIFF 文件大小不得超过 100 MB。

- ▶ [检查文档的历史记录\(P. 288\)](#)
- ▶ [电子邮件接收日志列表\(P. 432\)](#)

可以方便地配合移动设备使用

可以方便地配合移动设备使用	113
连接至移动设备	114
通过应用程序使用本机	115
使用 AirPrint	116
使用 AirPrint 打印	120
如果无法使用 AirPrint	123
使用 Google 云打印	124
远程管理本机	128

可以方便地配合移动设备使用

652C-01U

将本机与智能手机或平板电脑等移动设备配合，可轻松地使用合适的应用程序执行打印。也可使用移动设备远程操作本机、检查打印状态以及更改本机的设置。



- ▶ [连接至移动设备\(P. 114\)](#)
- ▶ [通过应用程序使用本机\(P. 115\)](#)
- ▶ [远程管理本机\(P. 128\)](#)

连接至移动设备

652C-01W

通过无线局域网路由器将移动设备与本机连接。有关如何设置和操作局域网路由器和移动设备的信息，请参阅设备说明手册或联系您的制造商。



注释

- 本机不含无线局域网路由器。请根据需要准备路由器。

通过应用程序使用本机

652C-01X

使用应用程序从与本机连接的移动设备执行打印和其他操作。支持各种应用程序，包括佳能专用的应用程序。请根据设备、应用程序和具体情况酌情使用。

■ 使用 Canon PRINT Business

该应用程序用于从支持 iOS/Android 的移动设备执行打印和其他操作。打印时，不必在本机上执行操作。有关支持的操作系统的详细信息，请参阅应用程序帮助或访问佳能网站 (<https://global.canon/gomp/>)。

须知

- 您可以免费下载 Canon PRINT Business，但需要支付互联网的连接费用。

■ 打印使用 Canon Print Service

可以从支持 Android 打印子系统的应用程序菜单轻松打印。有关支持的操作系统的详细信息以及详细设置，请访问佳能网站 (<https://global.canon/>)。

■ 使用 Mopria® 打印

本机还支持 Mopria®。使用 Mopria® 可以通过一般操作和设置从支持 Android 的移动设备打印（即使制造商和型号不同也不例外）。例如，如果使用多家制造商制造的支持 Mopria® 的打印机，或者在您所在的位置使用支持 Mopria® 的打印机，则可以直接打印，而无需安装每个制造商或型号专用的应用程序。有关支持的型号或操作环境的详细信息，请访问 <http://www.mopria.org>。



确认 Mopria® 设置



在管理模式登录到远程用户界面 (▶ [启动远程用户界面\(P. 280\)](#)) ▶ [设置/注册] ▶ [网络] ▶ [Mopria 设置] ▶ [编辑] ▶ 检查 [使用 Mopria] 复选框是否选中 ▶ [确定]

■ 使用 Google 云打印进行打印

可以使用支持 Google 云打印的应用程序和服务，从计算机或移动设备打印，而无需使用打印机驱动程序。▶ [使用 Google 云打印\(P. 124\)](#)

使用 AirPrint

652C-01Y

通过从 Apple 设备发送打印数据，无需打印机驱动程序即可打印。

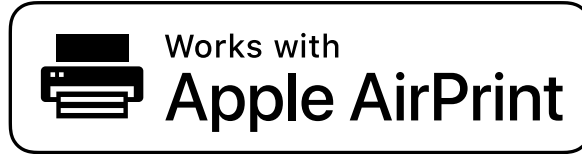

AirPrint 设置

- ▶ 配置 AirPrint 设置(P. 116)
- ▶ 显示 AirPrint 画面(P. 118)

AirPrint 功能

- ▶ 使用 AirPrint 打印(P. 120)

故障排除

- ▶ 如果无法使用 AirPrint(P. 123)

配置 AirPrint 设置

可以注册用来识别本机的信息，包括本机名称和安装位置。也可以禁用本机的 AirPrint 功能。使用远程用户界面改变这些设置。

1 启动远程用户界面并以管理模式登录。 ▶ 启动远程用户界面(P. 280)

2 单击 [设置/注册]。

- 如果正在使用 iPad、iPhone 或 iPod touch 等移动设备，请将本节中的“单击”视为“轻触”。

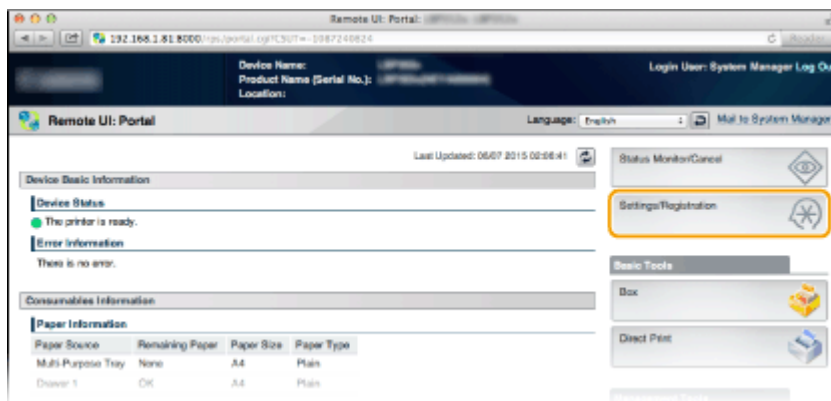

3 单击 [网络] ▶ [AirPrint 设置]。

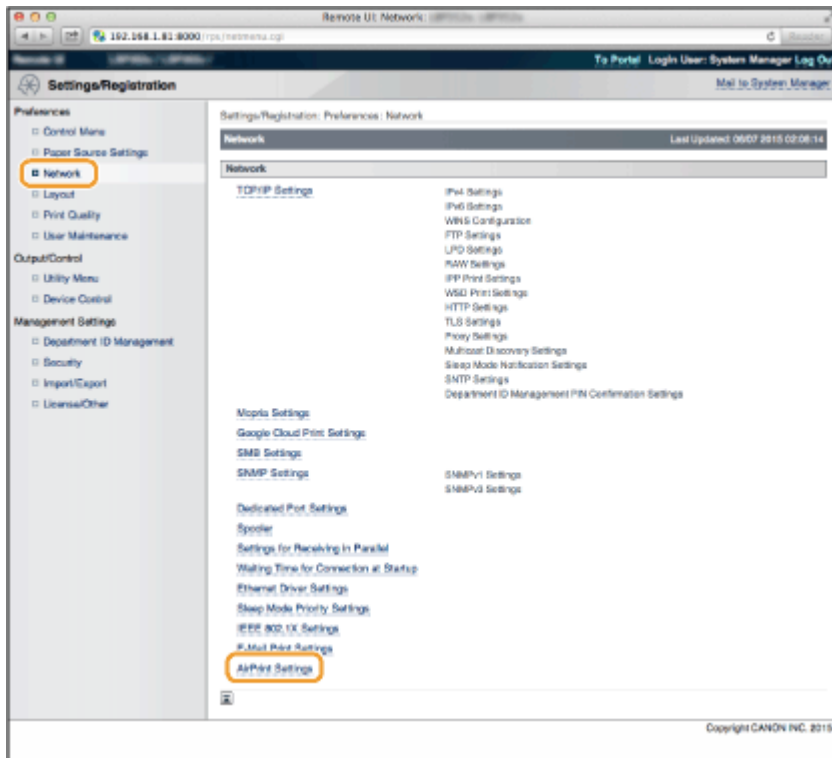

4 单击 [编辑]。

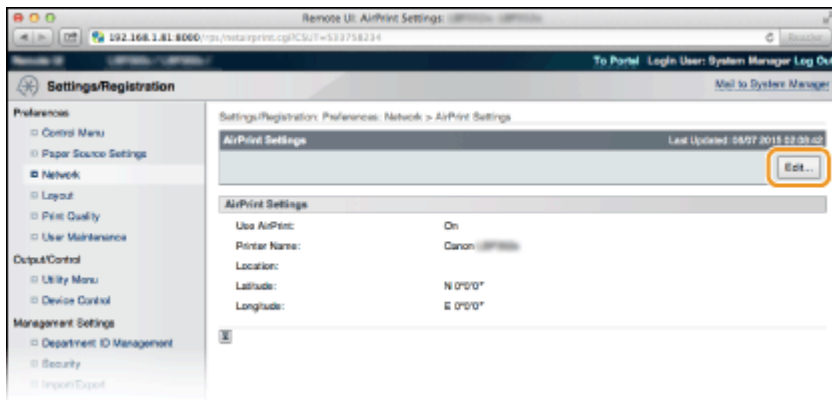

5 指定所需设置，然后单击 [确定]。

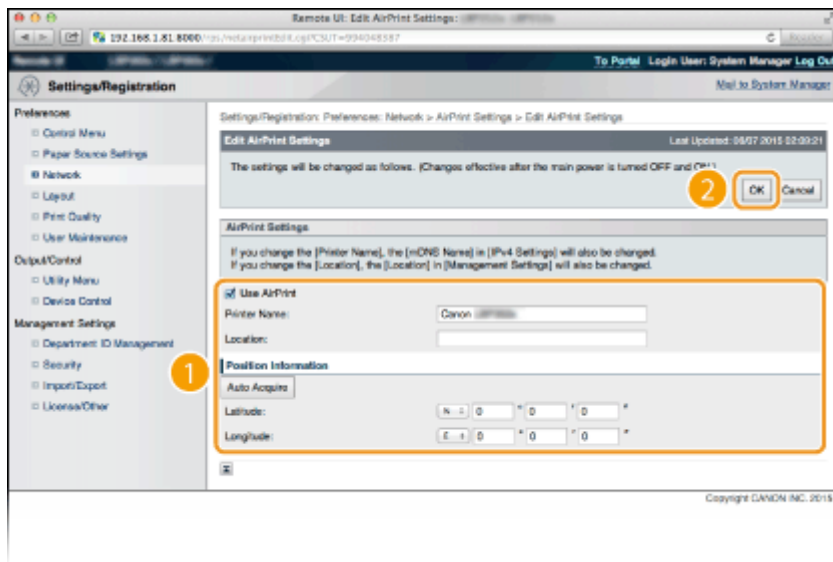

[使用 AirPrint]

选中此复选框以启用 AirPrint。要禁用 AirPrint，请清除此复选框。

[打印机名称]/[位置]/[纬度]/[经度]

输入名称和安装位置信息，以便在操作 Apple 设备时识别本机。如果有多个 AirPrint 打印机，此信息很有用。

注释：

如果选中 [使用 AirPrint] 复选框

以下项目还会自动设置为 <打开>。

- <mDNS 设置> (IPv4 和 IPv6) **配置 DNS(P. 168)**
- <HTTP> **禁用 HTTP 通信(P. 236)**
- <IPP 打印> **配置打印协议和 WSD 功能(P. 145)**

如果更改 [打印机名称]

- 如果更改已指定的 [打印机名称]，则可能无法再从 Mac 进行打印（而之前能够进行打印）。出现这种情况的原因是 IPv4 的 <mDNS 名称> (**配置 DNS(P. 168)**) 已自动更改。在这种情况下，请再次将本机添加到 Mac。

注释

使用操作面板

- 还可以从操作面板的设置菜单中启用或禁用 AirPrint。



显示 AirPrint 画面

可以显示 AirPrint 画面，在此画面上不仅能访问 AirPrint 设置，还能查看纸张和一体式鼓粉盒等耗材信息。此外，还可以配置安全功能设置（**为加密通信使用 TLS(P. 242)**）。

- 1** 在桌面上的 Dock 中单击 [系统偏好设置] ▶ [打印机与扫描仪]。

2 选择您的打印机，然后单击 [选项与耗材]。

3 单击 [显示打印机网页]。

4 登录远程用户界面。

- 要更改 AirPrint 设置，请以管理模式登录。

►► 将显示 AirPrint 专用的页面。

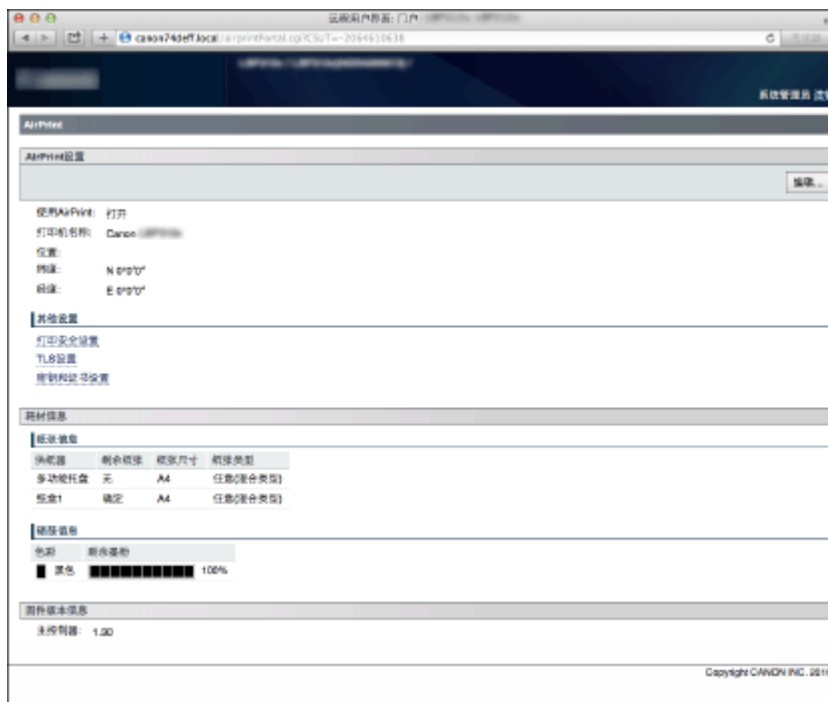

商标

Apple、Bonjour、iPad、iPhone、iPod touch、Mac、macOS、OS X 和 Safari 是 Apple Inc. 在美国和其他国家的注册商标。AirPrint 和 AirPrint 徽标是 Apple Inc. 的商标。

使用 AirPrint 打印

652C-020

不一定必须使用计算机才能打印电子邮件、照片、网页和其他文档。通过 AirPrint，可以从 iPad、iPhone 和 iPod touch 等 Apple 设备直接打印。

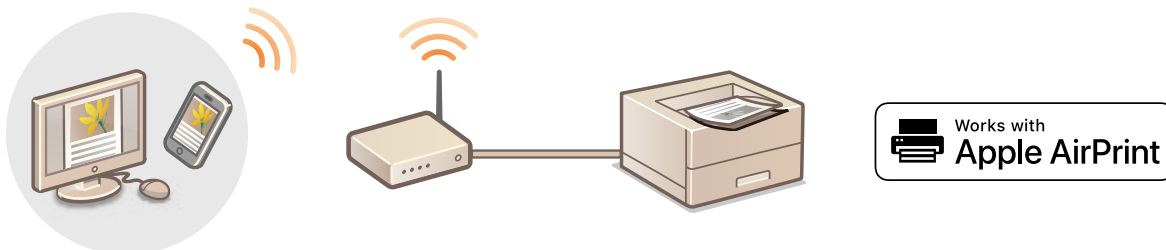

▶从 iPad、iPhone 或 iPod touch 打印(P. 120)

▶从 Mac 打印(P. 121)

系统要求

要使用 AirPrint 打印，需要有以下其中一个 Apple 设备。

- iPad（各类型号）
- iPhone（3GS 或更高规格）
- iPod touch（第 3 代或更高规格）
- Mac（Mac OS X 10.7 或更高版本）*

*OS X 10.9 或更高版本（使用 USB 连接时）。

网络环境

需要使用以下其中一个环境。

- Apple 设备和本机连接到同一个局域网。
- Mac 和本机通过 USB 连接。

注释：

使用 USB 连接时

- 将 <USB 连接计算机的 OS> 设置为 <Mac 操作系统>。▶USB 连接计算机的 OS(P. 313)

从 iPad、iPhone 或 iPod touch 打印

1 确保本机已开启，并且连接到 Apple 设备。

- 有关如何进行确认的信息，请参阅“入门指南”。▶手册及其内容(P. 488)

2 从 Apple 设备的应用程序中轻触 以显示菜单选项。

3 从下拉列表中轻触 [打印]。

4 从 [打印机选项] 的 [打印机] 中选择本机。

- 将显示连接到网络的打印机。在此步骤中选择本机。

须知：

- 在不支持 AirPrint 的应用程序上，不会显示 [打印机选项]。无法使用这些应用程序进行打印。

5 根据需要指定打印设置。

注释：

- 视所使用的应用程序而定，可用设置以及纸张尺寸会有不同。

6 轻触 [打印]。

▣▣▣ 打印开始。

注释：

检查打印状态

- 打印过程中，按 Apple 设备上的 Home 按钮两次 ▶ 轻触 [打印]。

从 Mac 打印

1 确保本机已开启，并且连接到 Mac。

- 有关如何进行确认的信息，请参阅“入门指南”。📖 [手册及其内容\(P. 488\)](#)

2 通过 [系统偏好设置] ▶ [打印机与扫描仪] 将本机添加至 Mac。

3 在应用程序中打开文档，显示打印对话框。

- 各应用程序显示打印对话框的方法会有所不同。更多信息，请参阅所使用应用程序的使用说明书。

4 在打印对话框中选择本机。

- 将显示连接到 Mac 的打印机。在此步骤中选择本机。

5 根据需要指定打印设置。

注释：

- 视所使用的应用程序而定，可用设置以及纸张尺寸会有不同。

6 单击 [打印]。

☞ 打印开始。

如果无法使用 AirPrint

652C-021

如果无法使用 AirPrint，尝试以下解决方法。

- 确保本机已开启。如果本机已开启，请先关闭本机，然后等待至少 10 秒钟后重新打开本机，检查问题是否解决。
- 确保本机上未显示错误讯息。
- 确保 Apple 设备和本机连接到同一个局域网。如果本机已开启，可能需要数分钟本机才能进行通信。
- 确保在 Apple 设备上启用了 Bonjour。
- 确保将本机配置为即使未输入部门识别码和密码也可从计算机打印。▶**当部门识别码未知时阻止作业(P. 210)**
- 确保已在本机中装入纸张且本机有足够的一体式鼓粉盒剩余量。▶**显示 AirPrint 画面(P. 118)**

使用 Google 云打印

652C-022

Google 云打印服务允许用户通过 Google 账户，使用与 Google 云打印兼容的应用程序从连接互联网的智能手机、平板电脑或计算机进行打印。与从计算机进行传统打印不同，其不需要打印机驱动程序。



- ▶ [检查本机设置\(P. 124\)](#)
- ▶ [更改 Google 云打印设置\(P. 124\)](#)
- ▶ [在 Google 云打印上注册本机\(P. 125\)](#)

须知

- 当注册本机时或者使用 Google 云打印打印文档时，必须将本机连接到互联网。互联网连接费用均由用户承担。
- 在某些国家或地区，可能无法使用此功能。
- Google 云打印不支持从 IPv6 地址打印。

注释

- 若要使用 Google 云打印，需要拥有 Google 账户。如果没有，请访问 Google 网站创建账户。

检查本机设置

设置 Google 云打印以前，请检查以下内容：

- 确保为本机分配了 IPv4 地址并且本机已通过网络连接到计算机。 ▶ [连接至有线局域网\(P. 133\)](#)
- 确保日期和时间设置正确。 ▶ [日期/时间设置\(P. 310\)](#)
- 如果启用了部门识别码管理，请确保将本机配置为即使未输入部门识别码和 PIN 也可从计算机打印。 ▶ [当部门识别码未知时阻止作业\(P. 210\)](#)

更改 Google 云打印设置

启用本机的 Google 云打印功能。也可以禁用本机的 Google 云打印功能。

1 按 **▶** (**设置**)。

2 使用 **▲** / **▼** 选择 **<网络>**，然后按 **OK**。

- 当出现消息时，按下 **OK**。

3 选择 <Google 云打印>，然后按 **OK**。

4 选择 <使用云打印>，然后按 **OK**。



5 选择 <关闭> 或 <打开>，然后按 **OK**。



在 Google 云打印上注册本机

在 Google 云打印上注册本机可让您从远程进行打印。

1 启动远程用户界面并以管理模式登录。▶ 启动远程用户界面(P. 280)

2 单击 [设置/注册]。



3 单击 [网络] ▶ [Google 云打印设置]。



4 单击 [注册状态] 中的 [注册]。



注释：

如果 [注册] 不可用

- 需要启用 Google 云打印。单击 [编辑]，选中 [使用 Google 云打印] 复选框，然后单击 [确定]。

若要注册本机

- 如果因本机的所有人变更或其他原因而要注册本机，则需先注销本机，然后再重新注册。

5 单击 [用于注册的 URL] 中显示的 URL 链接。

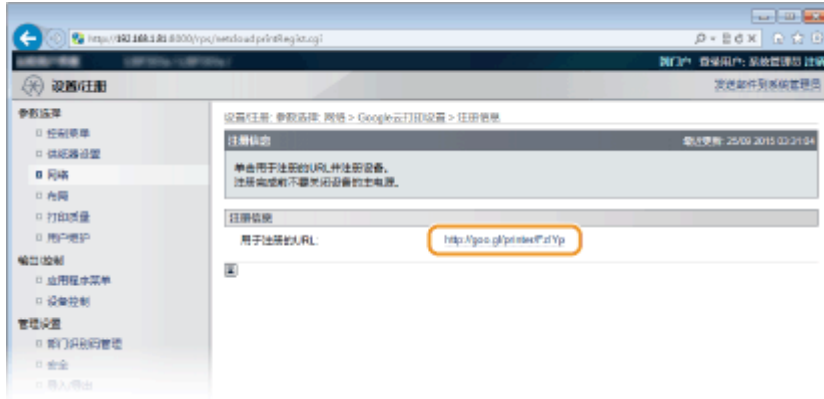

6 按照画面显示的说明注册本机。

► 可以从支持 Google 云打印的应用程序执行打印，例如 Google Chrome™。

注释：

- 请访问 Google 云打印网站了解支持 Google 云打印的最新应用程序信息。

注释

从移动设备或 Google Chrome 注册

还可以从移动设备或 Google Chrome 注册本机。在完成注册之前，本机显示屏会显示以下确认画面。执行 **OK** > <是 > **OK** 以完成注册。

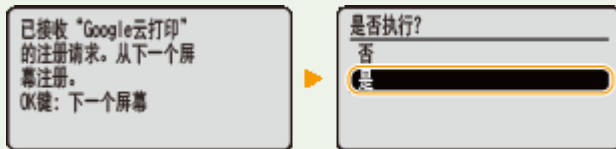

- 要进行注册，需要显示主画面。按 **在线** (在线) 显示主画面，然后继续进行注册。
- 有关注册步骤，请参阅移动设备的使用说明书或 Google 云打印网站。

远程管理本机

652C-023

可以从移动设备上安装的网页浏览器使用远程用户界面。这样便可从移动设备检查本机的状态并指定本机的设置。请注意，对于某些设备和环境，可能无法正确显示远程用户界面。



在移动设备上启动远程用户界面

在网页浏览器中输入本机的 IP 地址即可启动远程用户界面。请先检查本机中设置的 IP 地址（[网络状态打印\(P. 430\)](#)）。如有疑问，请咨询网络管理员。

1 在移动设备上启动网页浏览器

2 在地址栏内输入“http://（本机的 IP 地址）/”。

- 如果想要使用 IPv6 地址，请在 IPv6 地址外面加上中括号（示例：[http://\[fe80::2e9e:fcff:fe4e:dbce\]/](#)）。

链接

[使用远程用户界面\(P. 279\)](#)

网络

网络	130
连接至网络	131
连接至有线局域网	133
设置 IP 地址	135
设置 IPv4 地址	136
设置 IPv6 地址	140
配置本机从计算机打印	144
配置打印协议和 WSD 功能	145
启用 IPP/IPPS	151
配置打印机端口	157
设置打印服务器	160
针对您的网络环境配置本机	164
配置以太网设置	165
设置连接至网络的等待时间	167
配置 DNS	168
配置 WINS	174
配置 SNTP	177
通过 SNMP 监视和控制本机	180
为设备管理软件配置设置	186
配置 SMB	190
在计算机上配置打印设置	193

网络

652C-024

本机专为在多种环境中灵活使用而设计，除了基本网络功能外，还包含高级技术。如果您不是网络专家，也不必担心，因为本机使用简单而方便。放松下来，一次进行一步网络设置。

■ 连接至计算机/查看本机的网络设置



▶ 连接至网络(P. 131)

■ 配置打印

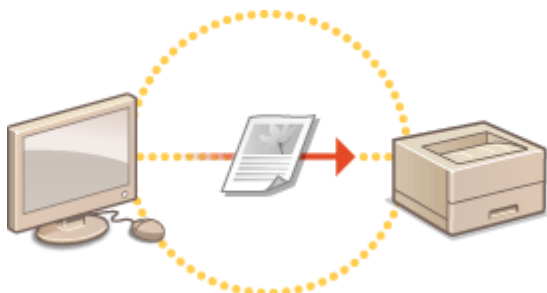

▶ 配置本机从计算机打印(P. 144)

■ 自定义本机以获得更加便捷的网络体验



▶ 针对您的网络环境配置本机(P. 164)

连接至网络

652C-025

可以通过有线局域网将本机连接到网络，需要唯一网络 IP 地址。有关特定 IP 地址设置，请联系您的互联网服务提供商或网络管理员。

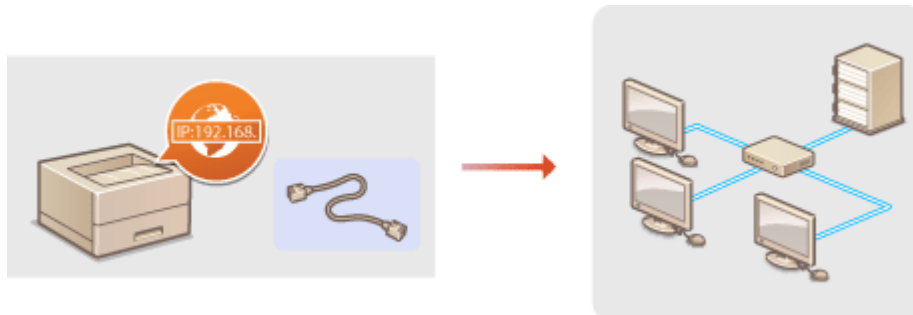

须知

- 如果本机连接至不安全的网络，您的个人信息可能会泄露给第三方。

注释

- 本机不含局域网电缆或路由器。请根据需要准备这些设备。

■ 开始之前

按照以下步骤将本机连接至网络。



检查计算机设置。

- 确认计算机正确连接至网络。更多信息，请参阅您所使用的设备的使用说明书，或联络设备制造商。
- 确认在计算机上已完成网络设置。如果网络未正确设置，即使执行了其余以下步骤，也无法在网络上使用本机。

注释：

- 视网络而定，可能需要更改通信方式（半双工/全双工）或以太网类型（10BASE-T/100BASE-TX/1000BASE-T）的设置（[配置以太网设置\(P. 165\)](#)）。有关详细信息，请联络互联网服务提供商或网络管理员。
- 检查本机的 MAC 地址。
[MAC 地址\(P. 336\)](#)
- 连接至 IEEE 802.1X 网络，请参阅 [配置 IEEE 802.1X 认证\(P. 257\)](#)。



连接至有线局域网。

- [连接至有线局域网\(P. 133\)](#)



3



设置 IP 地址。

- 在购买时，已激活自动获取 IP 地址的自动 IP 功能。但视网络环境而定，可能无法使用此功能。在这种情况下，请手动设置 IP 地址，或者配置为通过 DHCP 或其他协议自动获取 IP 地址。

▶ **设置 IP 地址(P. 135)**

连接至有线局域网

652C-026

通过路由器将本机连接至计算机。使用局域网电缆将本机连接至路由器。

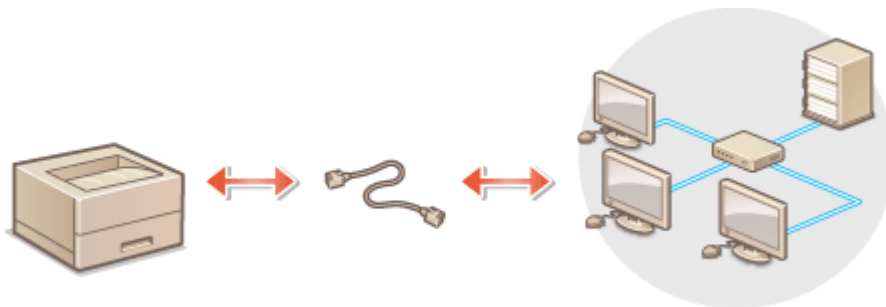

1 连接局域网电缆。

- 通过局域网电缆将本机连接至路由器。
- 完全插入连接器，直至发出咔嗒声。

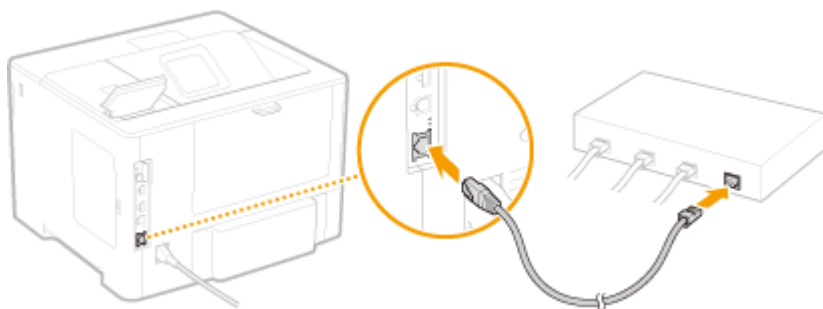

2 检查 LNK 指示灯 (a) 是否亮起。

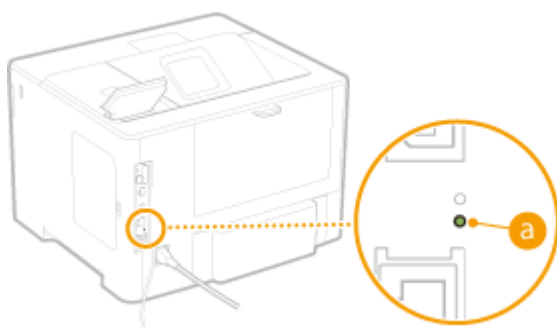

注释：

- 当 LNK 指示灯不亮时，可能发生了有线局域网连接的问题。有关详细信息，请参阅在线手册网站上的“故障排除 (FAQ)”。

3 设置 IP 地址。 ▶ 设置 IP 地址(P. 135)

- 在购买时，已激活自动获取 IP 地址的自动 IP 功能。但视网络环境而定，可能无法使用此功能。在这种情况下，请手动设置 IP 地址，或者配置为通过 DHCP 或其他协议自动获取 IP 地址。

链接

🔗 [连接至网络\(P. 131\)](#)

设置 IP 地址

652C-027

将本机连接至网络需要唯一的网络 IP 地址。可使用两个版本的 IP 地址：IPv4 和 IPv6。根据网络环境配置这些设置。若要使用 IPv6 地址，需要正确配置 IPv4 地址设置。

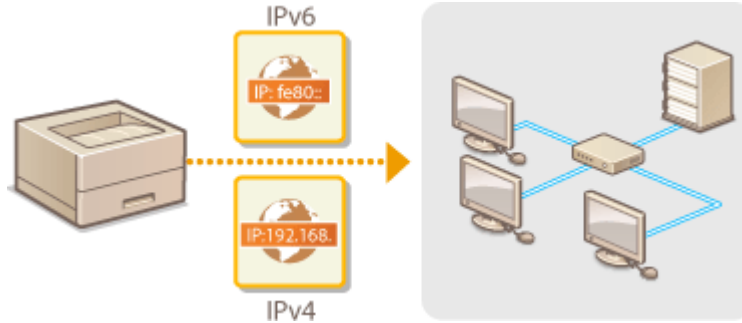

设置 IPv4 地址



可通过 DHCP 等动态 IP 地址协议自动分配本机的 IPv4 地址，也可手动输入。将本机连接至有线局域网时，请确保局域网电缆的连接器牢固插入端口（**连接至有线局域网 (P. 133)**）。

设置 IPv4 地址

- 1 按 **▶**（设置）。
- 2 使用 **▲** / **▼** 选择 **<网络>**，然后按 **OK**。
 - 当出现消息时，按下 **OK**。
- 3 选择 **<TCP/IP 设置>** **▶** **<IPv4 设置>** **▶** **<IP 模式>**。
- 4 配置 IP 地址设置。



a <自动>

选择此项，通过 DHCP 等协议自动分配 IP 地址。

b <手动>

选择此项，通过手动输入 IP 地址来配置 IP 地址设置。

■ 自动分配 IP 地址

- 1 选择 **<自动>**，然后按下 **OK**。

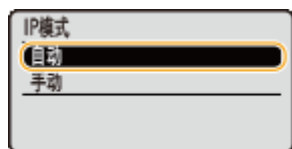

- 2 选择 **<通信协议>**，然后按下 **OK**。

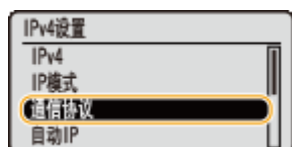

3 选择 <使用 DHCP>、<使用 BOOTP> 或 <使用 RARP>，然后按 。

- 仅可使用 DHCP、BOOTP 和 RARP 之一。如果选定协议设置为 <打开>，另两个协议将自动设置为 <关闭>。

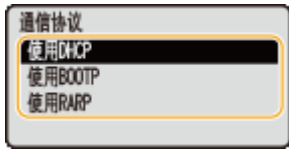

4 选择 <打开>，然后按下 。

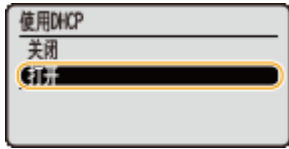

5 按 .

6 选择 <自动 IP>，然后按下 .



7 选择 <打开>，然后按下 .

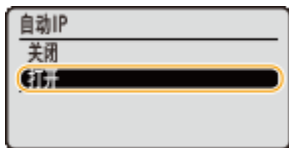

注释：

当使用 DHCP 时

如果关闭电源并再次打开，将分配与当前地址不同的 IP 地址。这可能禁用打印。要使用 DHCP，在咨询网络管理员后指定以下设置之一。

- 配置 DNS 动态更新功能  **配置 DNS (P. 168)**
- 将 DHCP 服务器的设置指定为即时分配同一 IP 地址

如果不希望使用 DHCP/BOOTP/RARP 来分配 IP 地址

- 将所有协议设置为 <关闭>。如果在 DHCP/BOOTP/RARP 服务器不可用时将 <使用 DHCP>、<使用 BOOTP> 或 <使用 RARP> 设置为 <打开>，本机将浪费时间和通信资源来为可用服务搜索网络。

优先给定的 IP 地址

- 通过 DHCP/BOOTP/RARP 分配的 IP 地址优先于通过自动获取 IP 而获取的地址。

■ 手动输入 IP 地址

1 选择 <手动>，然后按下 .



2 选择 <IP 地址设置>，然后按下 .



3 指定 IP 地址、子网掩码和网关地址（或默认网关）。

- 选择要设置的项目，按 **OK** 后，输入地址，然后按下 **OK**。



注释：

如何输入地址

- 使用 **◀ / ▶** 移动到目的字段（以句点分隔的输入区域），并使用数字键增加/减少值。

当不确定要输入的 IP 地址时

- 可以从网络的路由器设置确定 IP 地址。▶ **确定分配给本机的 IP 地址(P. 138)**

5 执行硬重置。▶ **执行硬重置(P. 399)**

⇒ 设置会在执行硬重置后启用。

注释

确认设置是否正确

- 请确保您的计算机可以显示远程用户界面画面。▶ **启动远程用户界面(P. 280)**

如果安装打印机驱动程序后更改 IP 地址

- 需要添加新端口。▶ **配置打印机端口(P. 157)**

确定分配给本机的 IP 地址

如果希望为本机使用固定 IP 地址，可按下方所示步骤确定 IP 地址。

■ 确定 IP 地址

IP 地址由以四个句点 (.) 分隔的数字组成（例如：192.168.1.45）。每个数字必须在 0 至 255 的范围内。通常前三个数字的设置与路由器相同，因为它们在网络中通用。确定最后一个与其他设备不同的数字（例如，192.168.1.45 中的 45）。



■ 检查路由器设置

如果希望使用固定 IP 地址，检查可用于自动分配网络 IP 地址的 DHCP 设置。为避免 IP 地址重复，需要设置 DHCP 分配的 IP 地址之外的 IP 地址。由于路由器通常作为 DHCP 服务器，因此请检查路由器设置。

注释

- 有关如何显示路由器设置画面的信息，请参阅路由器使用说明书。

1 显示路由器的设置画面。

2 检查 DHCP 分配的 IP 地址范围。

- 依照路由器设置 DHCP 分配的 IP 地址范围。

路由器的 DHCP 设置画面示例。

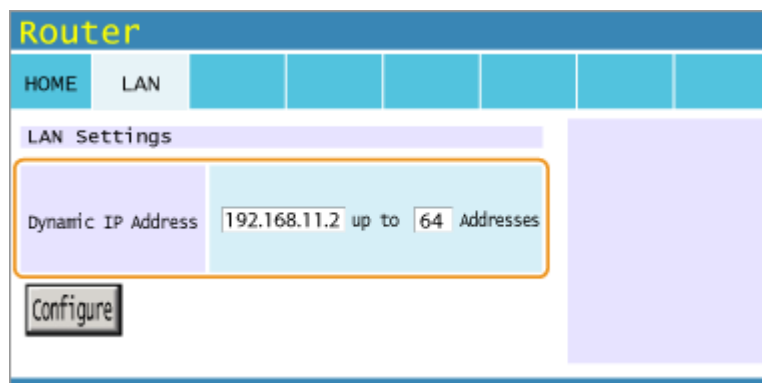

3 确定本机的 IP 地址。

- 在步骤 2 介绍的画面示例中，为本机分配 192.168.11.66 至 192.168.11.254 范围的 IP 地址，因为 DHCP 分配的路由器 IP 地址在 192.168.11.2 至 192.168.11.65 的范围内。

链接

- ▶ 设置 IPv6 地址(P. 140)
- ▶ 网络状态打印(P. 430)
- ▶ 配置 WINS(P. 174)

设置 IPv6 地址

652C-029



本机的 IPv6 地址可通过远程用户界面配置。设置 IPv6 地址之前，请检查 IPv4 地址设置（[▶设置 IPv4 地址\(P. 136\)](#)）。您需要设置正确的 IPv4 设置才能使用 IPv6 地址。本机可使用以下多个 IPv6 地址：

类型	说明
链接本地地址	只有在子网或链接中才有效的地址，并且无法用于和路由器以外的设备通信。当本机的 IPv6 功能启用时，将自动设置链接本地地址。
手动地址	手动输入的地址。使用此地址时，请指定前缀长度和默认路由器地址。
无状态地址	通过本机的 MAC 地址和路由器显示的网络前缀自动生成的地址。当本机重新启动（或打开）时，无状态地址即废止。
状态地址	通过 DHCPv6 从 DHCP 服务器获取的地址。

1 启动远程用户界面并以管理模式登录。 [▶启动远程用户界面\(P. 280\)](#)

2 单击 [设置/注册]。



3 单击 [网络] ▶ [TCP/IP 设置]。

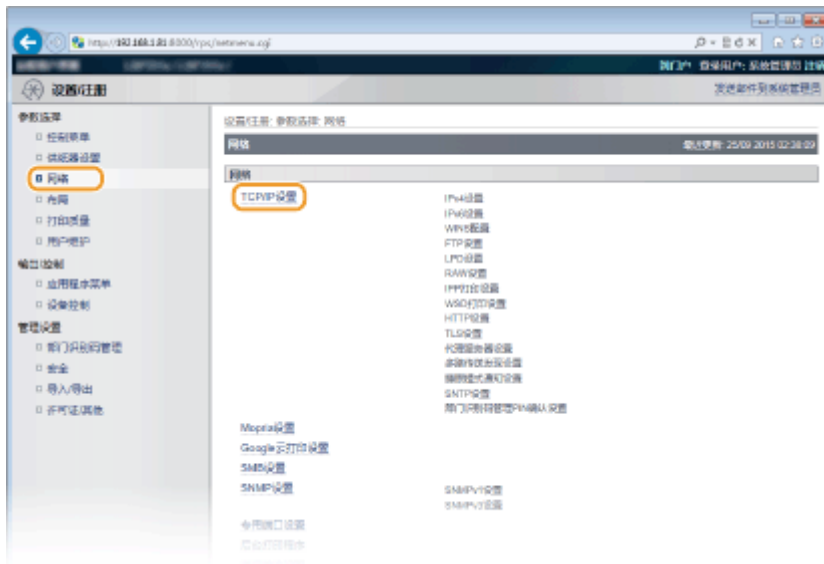

4 单击 [IPv6 设置] 中的 [编辑]。

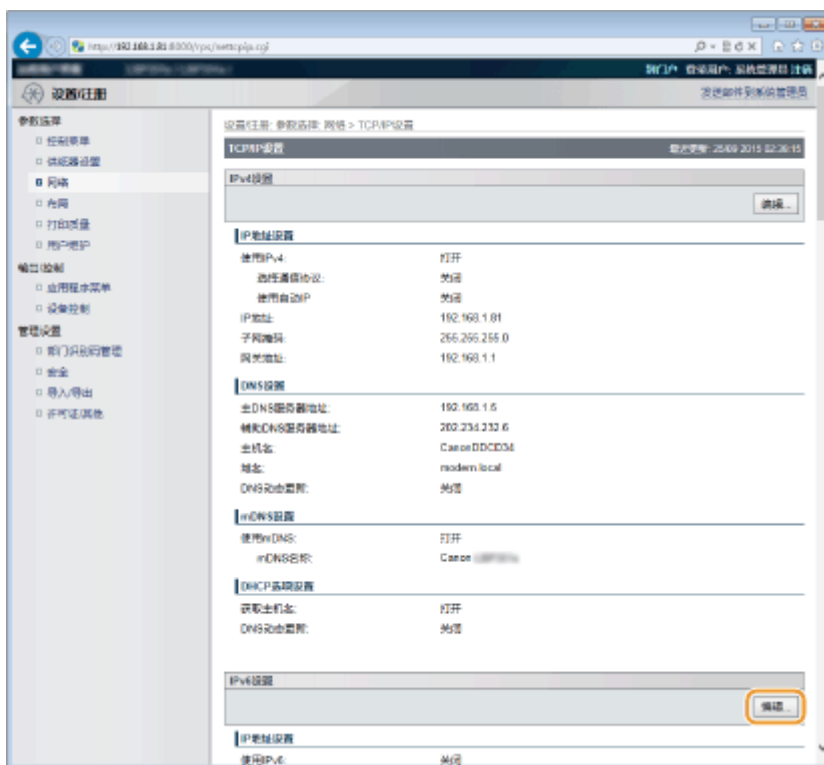

5 选择 [使用 IPv6] 复选框，并配置所需设置。



【使用 IPv6】

选择此复选框可在本机上启用 IPv6。不使用 IPv6 时，请取消选择此复选框。

【使用无状态地址】

当使用无状态地址时选择此复选框。不使用无状态地址时，请取消选择此复选框。

【使用手动地址】

想要手动输入 IPv6 地址时，请选择此复选框，然后在对应的文本框中输入 IP 地址、前缀长度、默认路由器地址。

【IP 地址】

输入 IPv6 地址。无法输入以“ff”（或多路传送地址）开头、“0000::0000”（全部为零）或以“0:0:0:0:ffff”或“0:0:0:0:0”开头的地址。

【前缀长度】

输入表示网络地址可用位数的数字。

【默认路由器地址】

必要时，指定默认路由器的 IPv6 地址。无法输入以“ff”（或多路传送地址）开头、“0000::0000”（全部为零）或以“0:0:0:0:ffff”或“0:0:0:0:0”开头的地址。

【使用 DHCPv6】

当使用状态地址时选择此复选框。不使用 DHCPv6 时，请取消选择此复选框。

6 单击 [确定]。



7 执行硬重置。

- 单击 [设备控制]，选择 [硬复位]，然后单击 [执行]。



▣ 设置会在执行硬重置后启用。

注释

确认设置是否正确

- 确保通过使用本机的 IPv6 地址可以用您的计算机显示远程用户界面画面。▶ [启动远程用户界面\(P. 280\)](#)

在操作面板上选择设置

- 还可以从操作面板设置菜单启用或禁用 IPv6 地址。▶ [IPv6 设置\(P. 322\)](#)

如果安装打印机驱动程序后更改 IP 地址

- 需要添加新端口。▶ [配置打印机端口\(P. 157\)](#)

链接

- ▶ [设置 IPv4 地址\(P. 136\)](#)
- ▶ [网络状态打印\(P. 430\)](#)

配置本机从计算机打印

652C-02A

将本机用作网络打印机时，您可以配置用于打印的协议和端口，并为本机创建打印服务器。将本机配置为从计算机打印之前，请执行基本设置步骤，包括打印机驱动程序安装。有关详细信息，请参阅在线手册网站上相关驱动程序的手册。

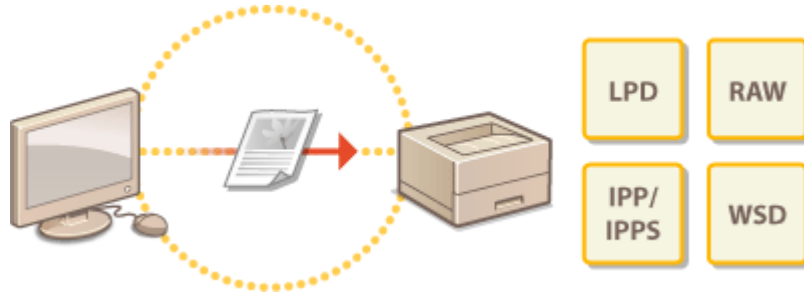

注释

- 打印协议是将在计算机上创建的文档数据传送到本机的规则，可根据打印目的或网络环境进行选择。
- 端口是将文档数据从计算机传送到打印机的网关。错误的端口设置通常是无法从网络计算机打印文档的原因。

配置打印协议和 WSD 功能

652C-02C

配置从联网计算机打印文档使用的协议。有关本机支持的打印协议，请参阅 [网络环境\(P. 472\)](#)。本节介绍 LPD、RAW、IPP/PPS 和 WSD 的设置。

注释

使用 FTP

- 有关如何配置设置，请参阅以下项目。
[使用 FTP 客户端\(P. 496\)](#)

1 启动远程用户界面并以管理模式登录。 [启动远程用户界面\(P. 280\)](#)

2 单击 [设置/注册]。



3 单击 [网络] ▶ [TCP/IP 设置]。

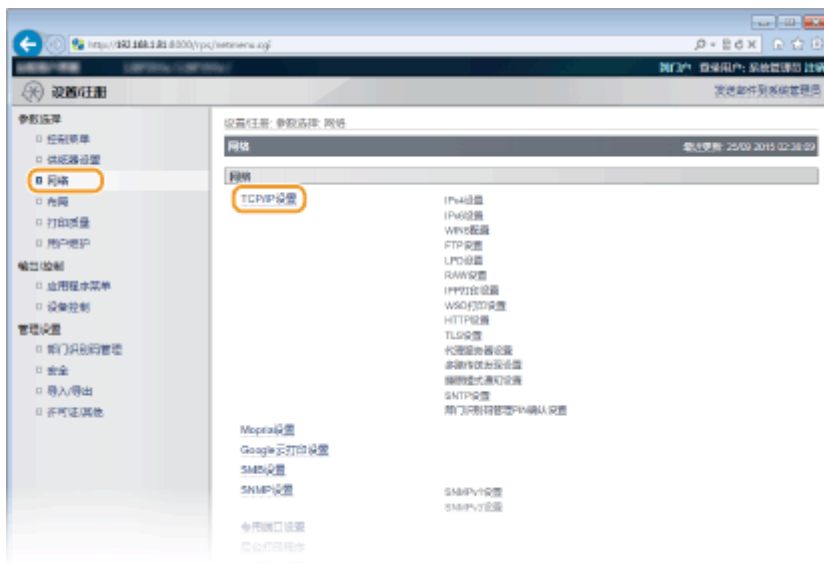

4 配置打印协议。

■配置 LPD 设置

1 单击 [LPD 设置] 中的 [编辑]。



2 根据需要配置设置。



[使用 LPD 打印]

当使用 LPD 进行打印时，选择该复选框。当不使用时，取消选择该复选框。

[打印 LPD 标题页]

选择该复选框以在打印件中包含用户和文件名等信息。当不打印这些信息时，取消选择该复选框。

[接收超时]

设置通信错误或一些其他问题导致无法接收打印数据时自动结束打印作业的时间长度。

3 单击 [确定]。

■配置 RAW 设置

1 单击 [RAW 设置] 中的 [编辑]。



2 根据需要配置设置。



[使用 RAW 打印]

当使用 RAW 进行打印时，选择该复选框。当不使用时，取消选择该复选框。

[使用双向通信]

当使用双向通信就本机状态和打印完成情况通知计算机时，选择该复选框。当不使用时，取消选择该复选框。

[接收超时]

设置通信错误或一些其他问题导致无法接收打印数据时自动结束打印作业的时间长度。

3 单击 [确定]。

■配置 IPP/IPPS 设置

1 单击 [IPP 打印设置] 中的 [编辑]。



2 根据需要配置设置。



[使用 IPP 打印]

当使用 IPP/IPPS 进行打印时，选择该复选框。当不使用时，取消选择该复选框。

[使用 TLS]

当使用 IPPS（使用 TLS 加密通信进行 IPP 打印）进行打印时，选择该复选框。当不使用时，取消选择该复选框。

须知：

- 使用 IPPS 时，请启用 TLS 加密通信功能。▶为加密通信使用 TLS(P. 242)

注释：

- 如果在生成用于网络通信的密钥时选择 [RSA] 作为 [密钥算法]，请设置 [1024-bit] 或更长的密钥长度。根据您的操作系统而定，如果设置的密钥长度为 [512-bit]，可能无法按正确执行 IPPS 打印。

[使用 IPP 认证]

使用用户认证功能进行 IPP 打印时，请选中此复选框并设置用户名和密码。如未使用，请取消选中复选框。

[用户名]

为 IPP 认证使用的用户名输入字母数字字符。

[设置/更改密码]

要设置连接邮件服务器的密码，请选中此复选框，然后在 [密码] 文本框中输入字母数字字符的密码。为了确认，请在 [确认] 文本框中输入相同的密码。

3 单击 [确定]。

■配置 WSD 设置

1 单击 [WSD 打印设置] 中的 [编辑]。



2 根据需要配置设置。



[使用 WSD 打印]

当使用 WSD 进行打印时，选择该复选框。当不使用时，取消选择该复选框。

[使用 WSD 浏览]

选择此复选框可通过 WSD 从计算机获取关于本机的信息。当选择 [使用 WSD 打印] 复选框时，将自动选择此复选框。

[使用多路传送发现]

选择此复选框可将本机设置为回复多路传送发现讯息。如果取消选择此复选框，即使多路传送发现讯息在网络上传播，本机也将保持睡眠模式。

3 单击 [确定]。

5 执行硬重置。

- 单击 [设备控制]，选择 [硬复位]，然后单击 [执行]。



⇒ 设置会在执行硬重置后启用。

注释

使用操作面板

- 还可以从操作面板的设置菜单中启用或禁用 LPD 打印、AW 打印和 IPP 打印。
 - ▶ **LPD 设置(P. 324)**
 - ▶ **RAW 设置(P. 324)**
 - ▶ **IPP 打印(P. 325)**
- 还可从操作面板的设置菜单访问 WSD 设置。 ▶ **WSD(P. 325)**

计算机上的设置步骤

完成本机设置后，可能还需要在计算机上配置设置或安装应用程序。必要时，在您的计算机上配置设置。

- **配置打印机端口**
当本机的 IP 地址已更改时，或者已通过 Windows 打印机文件夹添加了打印机时，可能会出现打印错误。这些错误通常是由于错误的打印机端口设置而造成的。例如，可能在计算机中指定了错误的端口号或端口类型。在这种情况下，需要配置打印机端口设置。 ▶ **配置打印机端口(P. 157)**
- **在 Windows Vista/7/8/10 上设置 WSD 网络设备**
使用 WSD 端口安装打印机驱动程序。有关详细信息，请参阅在线手册网站上相关驱动程序的手册。
- **启用 IPP/IPPS**
通过指定 IPP 端口安装打印机驱动程序。 ▶ **启用 IPP/IPPS(P. 151)**

链接

- ▶ **设置打印服务器(P. 160)**

启用 IPP/IPPS

652C-02E

要将打印协议设置为 IPP 或 IPPS，请使用适合计算机操作系统的以下步骤安装打印机驱动程序。打印机驱动程序包含在随本机随附的 User Software CD-ROM/DVD-ROM 中。在执行操作之前，将 User Software CD-ROM/DVD-ROM 插入计算机驱动器中。

须知

- 若要执行以下操作，请以管理员账号登录到计算机。

注释

- 开始步骤之前，使用远程用户界面配置 IPP 打印设置。
▶配置打印协议和 WSD 功能(P. 145)
- 关闭插入 CD-ROM/DVD-ROM 时显示的设置画面。

1 打开打印机文件夹。 ▶显示打印机文件夹(P. 510)

2 单击 [添加打印机]。

3 如果使用 Windows 7/Server 2008，请单击 [添加网络、无线或 Bluetooth 打印机]。

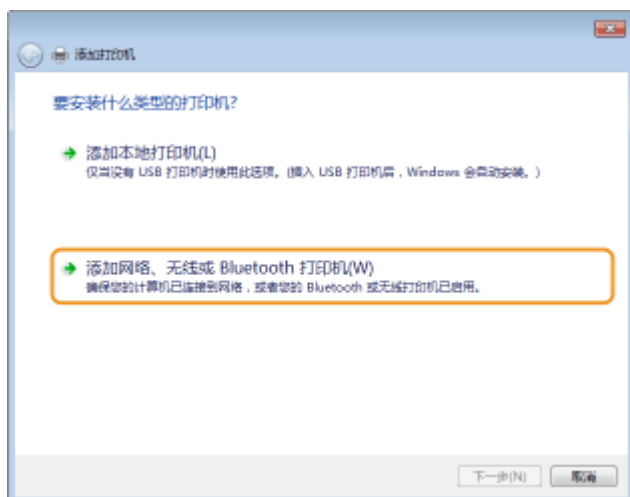

4 单击 [我需要的打印机不在列表中]。

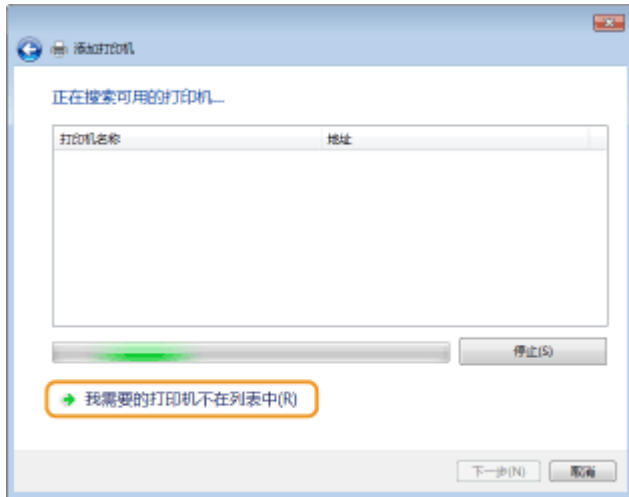

5 选择 [按名称选择共享打印机]，输入连接目的地，然后单击 [下一步]。

- 要使用 IPP，为连接目的地输入“http://<本机的 IP 地址>/ipp”。
示例：http://192.168.1.81/ipp
- 要使用 IPPS，为连接目的地输入“https://<本机的 IP 地址>/ipp”。
示例：https://192.168.1.81/ipp



须知：

- 当使用 DNS 服务器时，输入“<本机的 主机名>.<域名>”而不是“本机的 IP 地址”（示例：https://my_printer.example.com/ipp）。

6 单击 [从磁盘安装]。

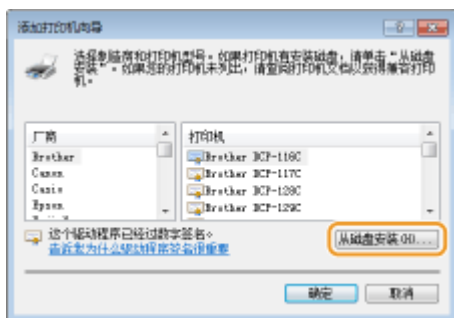

7 单击 [浏览]。

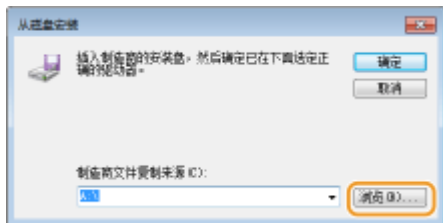

8 指定包含打印机驱动程序的文件夹，选择 INF 文件，然后单击 [打开]。

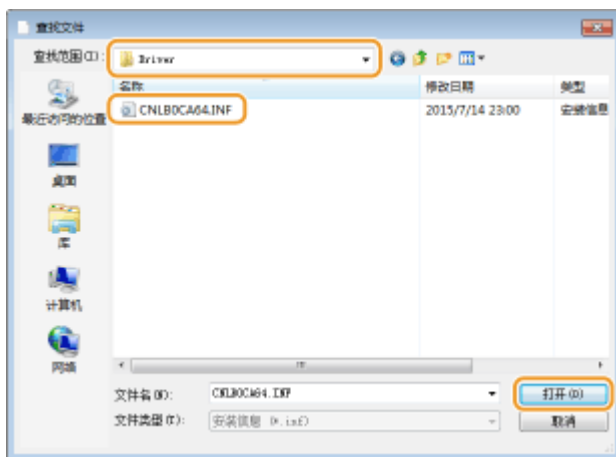

- 依照计算机操作系统指定以下所示的文件夹。如果不确定计算机操作系统是 32 位还是 64 位版本，请参阅 [检查位体系结构\(P. 513\)](#)。

32 位操作系统

选择 User Software CD-ROM/DVD-ROM 上的 [UFR II]-your language-[32BIT]-[Driver] 文件夹。

64 位操作系统

选择 User Software CD-ROM/DVD-ROM 上的 [UFR II]-your language-[x64]-[Driver] 文件夹。

注释：

如果使用 IPP 认证功能

- 如果提示输入密码，请输入用户名和密码，然后单击 [确定]。 [配置打印协议和 WSD 功能\(P. 145\)](#)

9 遵照屏幕说明继续进行设置步骤。

⇒ 打印机驱动程序已安装。要使用 IPPS，请在计算机中安装本机的公共密钥。

■ 安装本机的公共密钥

使用 IPPS 还需将本机的公共密钥安装到计算机。

须知

- 密钥对的 [公用名] 必须提前设为连接到本机时使用的“IP 地址”或“<主机名>.<域名>”。 [生成密钥对\(P. 264\)](#)

1 启动网页浏览器。

2 在地址栏内输入“https://<本机的 IP 地址>/”，然后按 [ENTER] 键。

- 示例：https://192.168.1.81/

须知：

- 当使用 DNS 服务器时，输入“<本机的主机名>.<域名>”而不是“本机的 IP 地址”（示例：https://my_printer.example.com）。

3 单击 [继续浏览此网站(不推荐)。]。

► 将显示登录页面。

4 单击 [工具] ► [Internet 选项]。

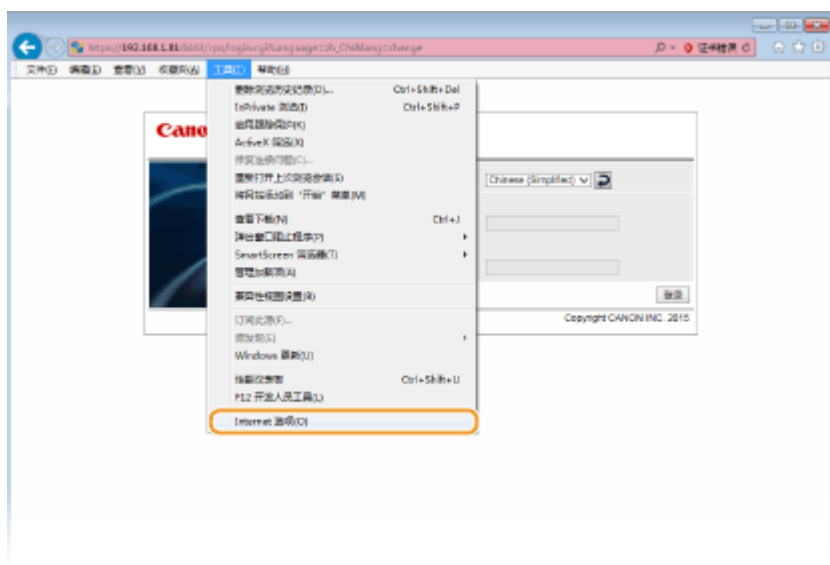

5 选择 [安全] 选项卡中的 [可信站点]，然后单击 [站点]。

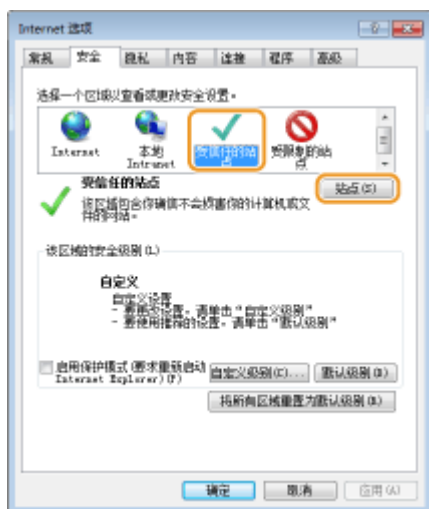

6 确保显示“https://<本机的 IP 地址> 或 <本机的主机名>.<域名>/”，然后单击 [添加] ► [关闭]。



7 取消选中 [启用保护模式(要求重新启动 Internet Explorer)] 复选框 (如已选中)。

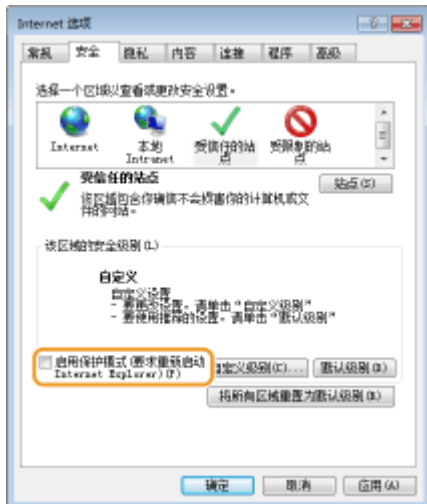

8 单击 [确定]。

⇒ 画面将返回远程用户界面画面。

9 退出网页浏览器。

10 重复步骤 1 至 3 启动远程用户界面。

11 单击地址栏右侧的 [证书错误] ▶ [查看证书]。



12 单击 [安装证书]。

13 单击 [下一步]。

14 选择 [将所有的证书都放入下列存储]，然后单击 [浏览]。



15 选择 [受信任的根证书颁发机构]，然后按照画面显示的说明操作，完成证书导入向导。

16 如已在步骤 7 中取消选中 [启用保护模式(要求重新启动 Internet Explorer)] 复选框，请选中此复选框。

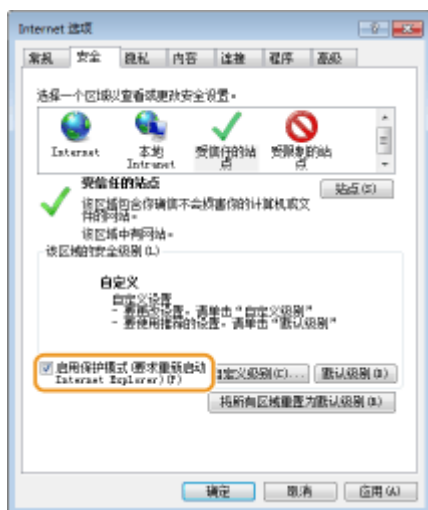

链接

◉ 设置打印服务器(P. 160)

配置打印机端口

652C-02F

当本机的 IP 地址已更改时，或者已通过 Windows 打印机文件夹添加了打印机时，可能会出现打印错误。这些错误通常是由于错误的打印机端口设置而造成的。例如，可能指定了错误的端口类型。在这些情况下，由于文档数据无法到达本机，因此您的打印尝试会失败。若要解决此类问题，请在计算机上配置打印机端口设置。

须知

- 若要执行以下操作，请以管理员账号登录到计算机。

- 1 打开打印机文件夹。▶显示打印机文件夹(P. 510)
- 2 右击本机的驱动程序图标，然后单击 [打印机属性] 或 [属性]。
- 3 单击 [端口] 选项卡，并配置所需设置。

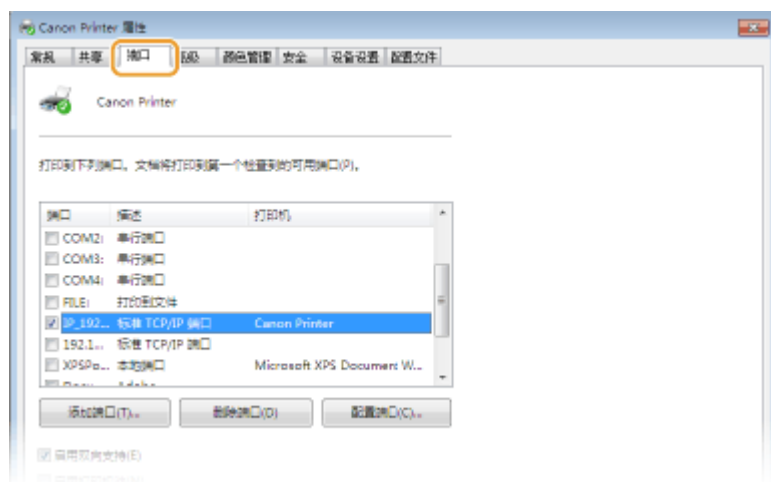

■ 添加端口

如果更改了本机的 IP 地址，或者在安装驱动程序时选择了错误端口，请添加新的端口。

- 1 单击 [添加端口]。
- 2 选择 [可用的端口类型] 中的 [Standard TCP/IP Port]，然后单击 [新端口]。
- 3 单击 [下一步]。
- 4 输入本机的 IP 地址或 DNS 名称，然后单击 [下一步]。
 - 自动输入 [端口名]，如果需要，可进行更改。

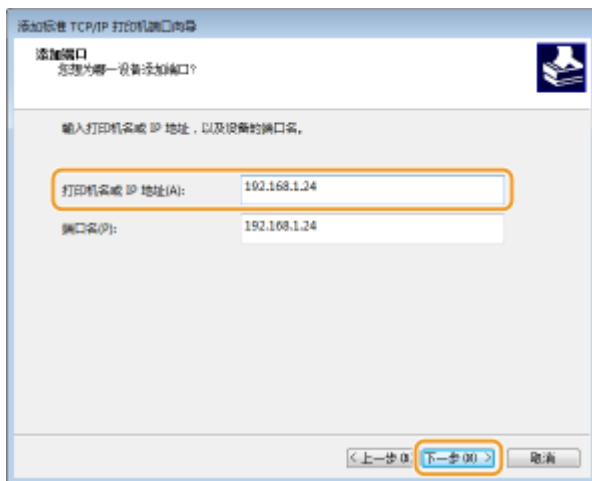

注释:

- 显示下一个画面时, 按照画面上的说明操作。



*选择 [设备类型] 时, 请在 [标准] 下选择 [Canon Network Printing Device with P9100]。

5 单击 [完成]。

6 单击 [关闭]。

■更改端口类型

如果在本机上更改了打印协议 (LPD 或 RAW) 或更改了端口号, 则也必须配置计算机上的对应设置。对于 WSD 端口, 无需执行此操作。

1 单击 [配置端口]。

2 在 [协议] 下选择 [Raw] 或 [LPR]。

- 如果选择 [Raw], 请更改 [端口号]。
- 如果选择 [LPR], 请在 [队列名称] 中输入 “lp”。

3 单击 [确定]。

注释:

- 要将打印协议设置为 IPP 或 IPPS, 必须在安装打印机驱动程序之前指定 IPP 的端口。▶ [启用 IPP/IPPS\(P. 151\)](#)
- 在本机上更改打印协议设置。▶ [配置打印协议和 WSD 功能\(P. 145\)](#)

■ 删除端口

1 选择要删除的端口，然后单击 [删除端口]。

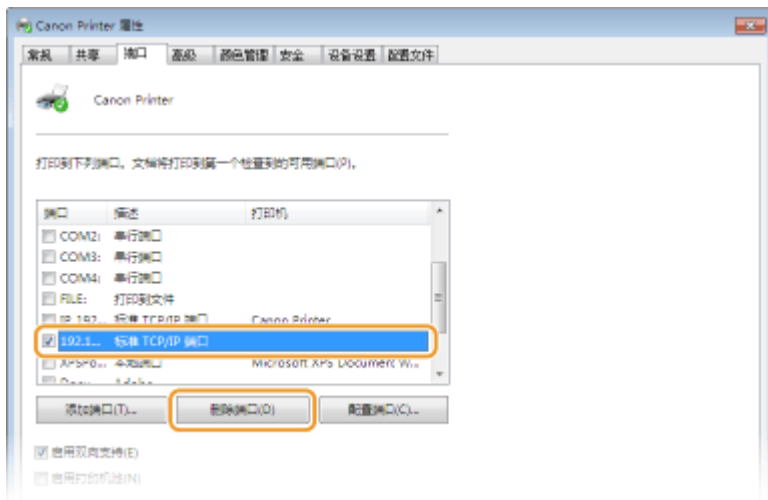

注释:

- 无法删除当前配置为打印机端口的端口。要删除此端口，请选择其他端口并单击 [应用] 以将其配置为新打印机端口，然后删除原端口。

2 单击 [确定]。

4 单击 [关闭]。

链接

🔗 设置打印服务器(P. 160)

设置打印服务器

652C-02H

使用打印服务器可以减少打印来源计算机的负荷。打印服务器还可以通过网络在每台计算机上安装打印机驱动程序，省去了使用 CD-ROM/DVD-ROM 在各个计算机上安装打印机驱动程序的麻烦。若要将网络上的计算机设置为打印服务器，请配置用于共享打印机的设置。

须知

- 若要执行以下操作，请以管理员账号登录到计算机。
- 视打印服务器和客户端计算机的操作系统和位体系结构（32 位或 64 位）而定，可能无法通过网络安装打印机驱动程序。
- 在域环境中使用打印服务器时，请咨询您的网络管理员。

注释

要在使用打印服务器时执行部门 ID 管理

- 在打印机驱动程序安装期间，必须添加 Canon Driver Information Assist Service。有关详细信息，请参阅在线手册网站上相关驱动程序的手册。

1 打开打印机文件夹。  显示打印机文件夹(P. 510)

2 右击本机的打印机驱动程序图标，然后单击 [打印机属性] 或 [属性]。



3 单击 [共享] 选项卡，选择 [共享这台打印机]，然后输入本机的共享名称。

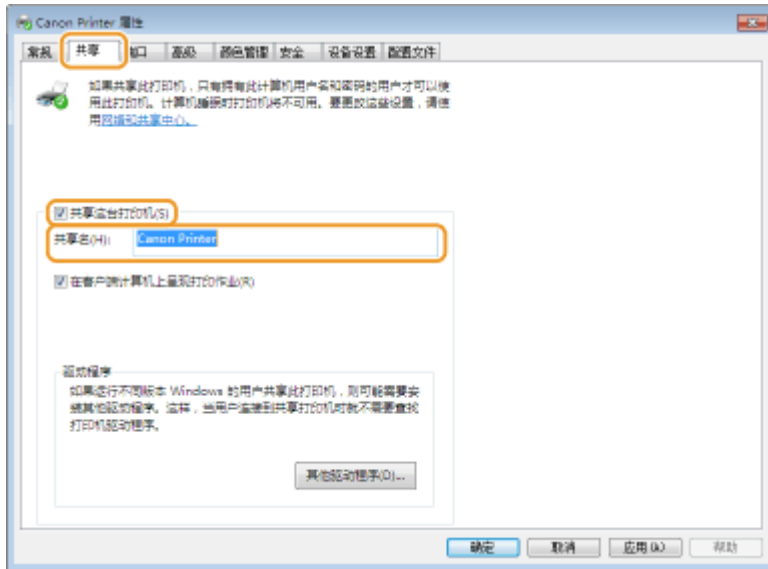

注释：

显示 [更改共享选项] 时

- 单击 [更改共享选项]。

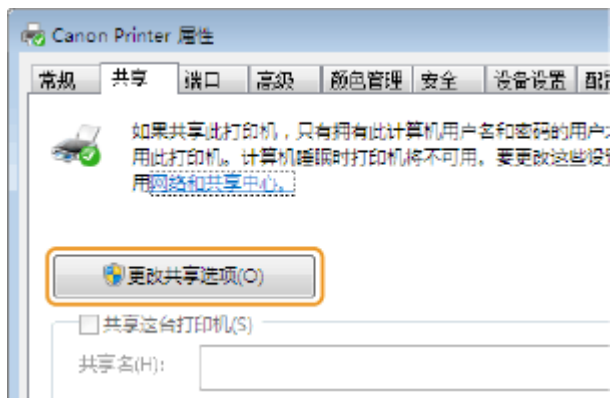

4 根据需要安装附加驱动程序。

- 如果想要通过打印服务器在运行不同位体系结构的其他计算机上安装打印机驱动程序，则需要此操作。

- 1 单击 [其他驱动程序]。
- 2 选择其他计算机上正在运行的位体系结构的复选框，然后单击 [确定]。

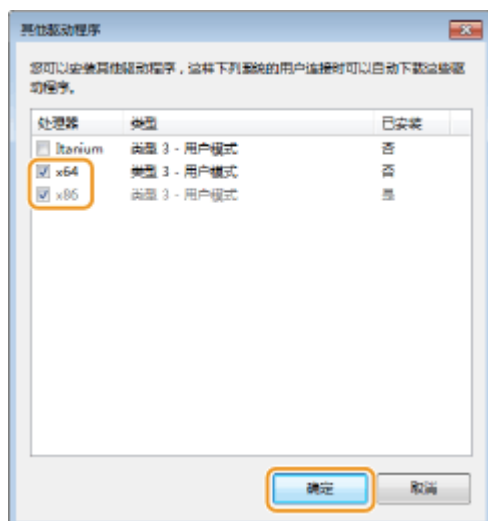

- 根据打印服务器的操作系统，从以下选择其他驱动程序。

打印服务器	选择以下复选框
32 位操作系统	[x64]
64 位操作系统	[处理器] 下的 [x86]

注释：

- 如果不知道您的 Windows 操作系统是 32 位还是 64 位版本，请参阅 [检查位体系结构\(P. 513\)](#)。

3 将 User Software CD-ROM/DVD-ROM 插入计算机光驱，然后单击 [浏览]。

4 指定包含其他驱动程序的文件夹，选择 INF 文件，然后单击 [打开]。

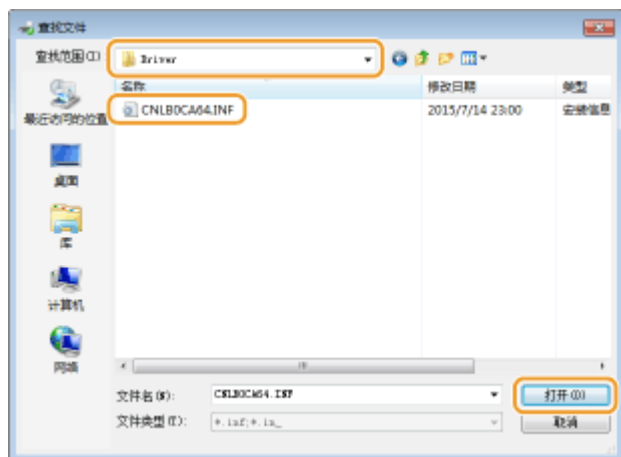

- 依照打印服务器操作系统选择如下所示的文件夹。

如果打印服务器运行 32 位操作系统

选择 User Software CD-ROM/DVD-ROM 上的 [UFR II]-你的语言-[x64]-[Driver] 文件夹。

如果打印服务器运行 64 位操作系统

选择 User Software CD-ROM/DVD-ROM 上的 [UFR II]-你的语言-[32BIT]-[Driver] 文件夹。

5 单击 [确定]。

开始安装其他驱动程序。等到 [共享] 显示。

注释：

显示 [用户帐户控制] 时

- 单击 [是]。

5 单击 [确定]。

■ 通过打印服务器在计算机上安装打印机驱动程序

1 在打印服务器上找到共享的打印机。 [显示打印服务器中的共享打印机\(P. 511\)](#)

2 双击共享的打印机。

3 按照画面显示的说明安装打印机驱动程序。

链接

▶从计算机打印(P. 68)

针对您的网络环境配置本机

652C-02J

网络配置因网络用途而异。本机设计为尽可能多的兼容网络配置，并且具备多种技术。请咨询您的网络管理员并设置适合您网络环境的配置。

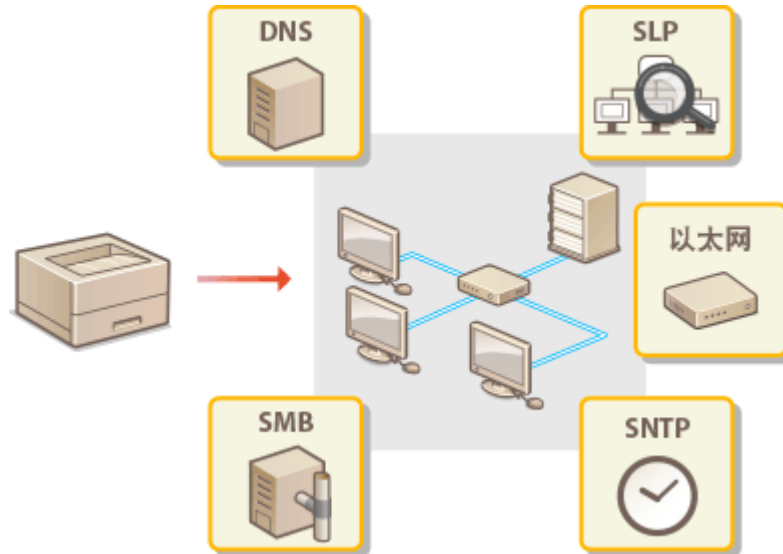

配置以太网设置



以太网是局域网 (LAN) 中通信数据的标准。可以设置通信模式和以太网类型。通常，无需更改默认设置即可使用本机（▶ **Ethernet 驱动程序(P. 334)**），但您可以更改这些设置以适合您的网络环境。

- 1 按下 ▶ (设置)。
- 2 使用 ▲ / ▼ 选择 <网络>，然后按 **OK**。
 - 当出现消息时，按 **OK**。
- 3 选择 <Ethernet 驱动程序> ▶ <自动检测>。
- 4 选择自动还是手动配置以太网设置。



■ 自动配置以太网设置

选择 <打开> 并按 **OK**。本机将检测并自动设置可以使用的通信模式和类型。

■ 手动配置以太网设置

- 1 选择 <关闭>，然后按 **OK**。
- 2 选择通信模式。
 - 选择 <通信模式> ▶ **OK** ▶ 选择 <半双工> 或 <全双工> ▶ **OK**



a <半双工>

交替发送和接收通信数据。当本机通过半双工连接至网络设备时选择此项。

b <全双工>

同时发送和接收通信数据。对于大多数环境使用此设置。

- 3 选择以太网类型。



注释:

- 选择 <1000 Base-T> 时, <通信模式> 的设置将更改为 <全双工>。

5 执行硬重置。 ▶ 执行硬重置(P. 399)

⇒ 设置会在执行硬重置后启用。

链接

- ▶ 设置连接至网络的等待时间(P. 167)

设置连接至网络的等待时间

当网络设计为与多个交换集线器或桥繁杂连接时，必须具有一个防止数据包环接的机构。一个有效的解决方案是定义各交换端口的任务。但是，当您更改网络设备连接的方法时，或添加新设备时，通信仍可能会立即中断数十秒。如果发生这种问题，请设置连接至网络的等待时间。

- 1 按 **▶** (**设置**)。
- 2 使用 **▲** / **▼** 选择 **<网络>**，然后按 **OK**。
 - 当出现消息时，按下 **OK**。
- 3 选择 **<启动时的待机时间>**，然后按 **OK**。
- 4 以秒为单位输入等待时间，然后按 **OK**。

- 使用数字键输入时间。



- 5 执行硬重置。 **▶** 执行硬重置(P. 399)

⇒ 设置会在执行硬重置后启用。

链接

- **配置以太网设置(P. 165)**

配置 DNS

652C-02R

DNS（域名系统）提供名称解析的服务，将主机（或域）名与 IP 地址相关联。根据需要配置 DNS、mDNS 或 DHCP 选项设置。请注意，IPv4 和 IPv6 的 DNS 配置步骤不同。

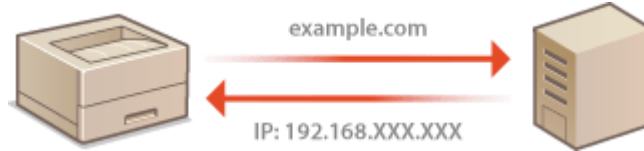

1 启动远程用户界面并以管理模式登录。 ▶ 启动远程用户界面(P. 280)

2 单击 [设置/注册]。



3 单击 [网络] ▶ [TCP/IP 设置]。

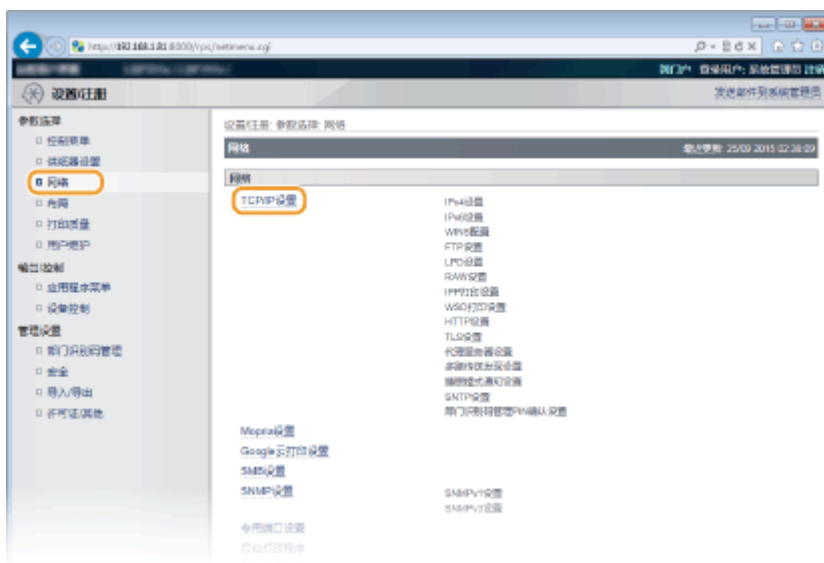

4 配置 DNS 设置。

配置 IPv4 DNS

1 单击 [IPv4 设置] 中的 [编辑]。



2 配置 IPv4 DNS 设置。

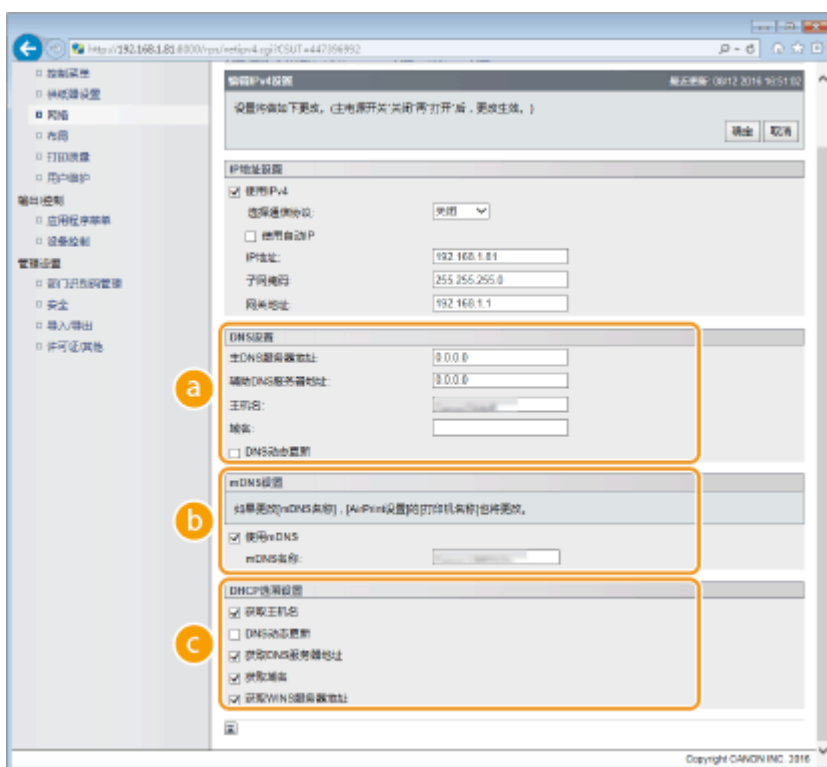

a [DNS 设置]

[主 DNS 服务器地址]

输入 DNS 服务器的 IP 地址。还可以从操作面板设置 IP 地址 ([IPv4 设置\(P. 319\)](#))。

[辅助 DNS 服务器地址]

输入辅助 DNS 服务器的 IP 地址 (如果有)。还可以从操作面板设置 IP 地址 ([IPv4 设置\(P. 319\)](#))。

[主机名]

为要注册到 DNS 服务器的本机主机名输入字母数字字符。

[域名]

为本机所属的域名输入字母数字字符，例如“example.com”。

[DNS 动态更新]

选择该复选框，在本机的 IP 地址发生更改时动态更新 DNS 记录。

b [mDNS 设置]**[使用 mDNS]**

mDNS（多路传送 DNS）被 Bonjour 采用，是用于不通过 DNS 将主机名与 IP 地址相关联的协议。选中此复选框启用 mDNS，然后在 [mDNS 名称] 文本框中输入 mDNS 名称。仅在选中 [使用 IPv4] 复选框时才可以选中此复选框。

c [DHCP 选项设置]**[获取主机名]**

选择此复选框可启用选项 12，从 DHCP 服务器获取主机名。还可以指定是否从操作面板获取主机名 ([IPv4 设置\(P. 319\)](#))。

[DNS 动态更新]

选择此复选框可启用选项 81，通过 DHCP 服务器动态更新 DNS 记录。还可以指定是否从操作面板执行 DNS 动态更新 ([IPv4 设置\(P. 319\)](#))。

[Acquire DNS Server Address]

选中此复选框可启用选项 6 从 DHCP 服务器获得 DNS 服务器地址。

[Acquire Domain Name]

选中此复选框可启用选项 15 从 DHCP 服务器获得域名。

[Acquire WINS Server Address]

选中此复选框可启用选项 44 从 DHCP 服务器获得 WINS 服务器地址。

3 单击 [确定]。**配置 IPv6 DNS****1** 单击 [IPv6 设置] 中的 [编辑]。

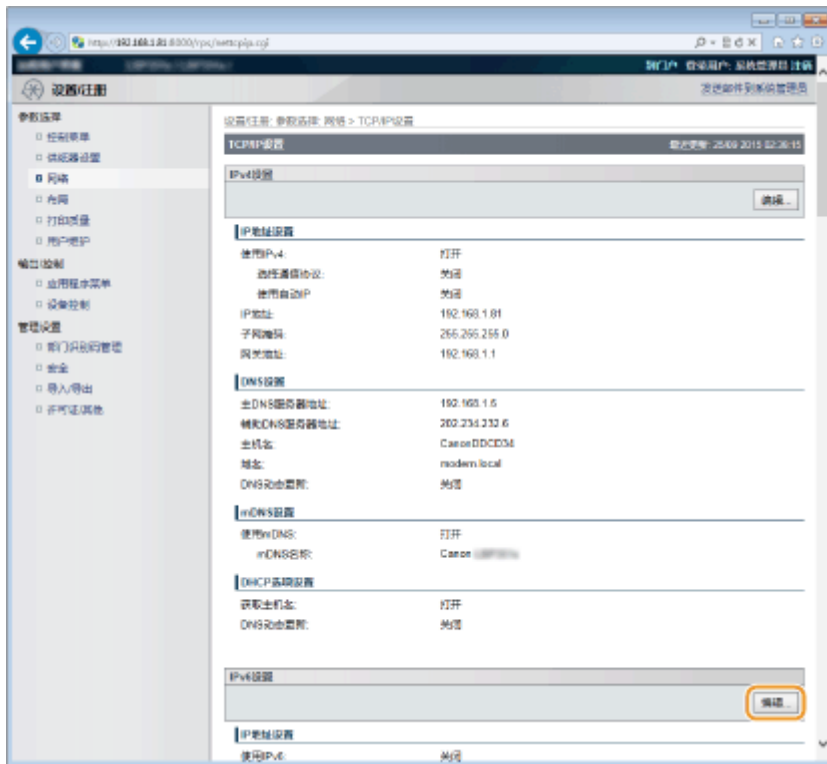

2 配置 IPv6 DNS 设置。

- 必须选择 [使用 IPv6] 复选框才能配置设置。▶ [设置 IPv6 地址\(P. 140\)](#)

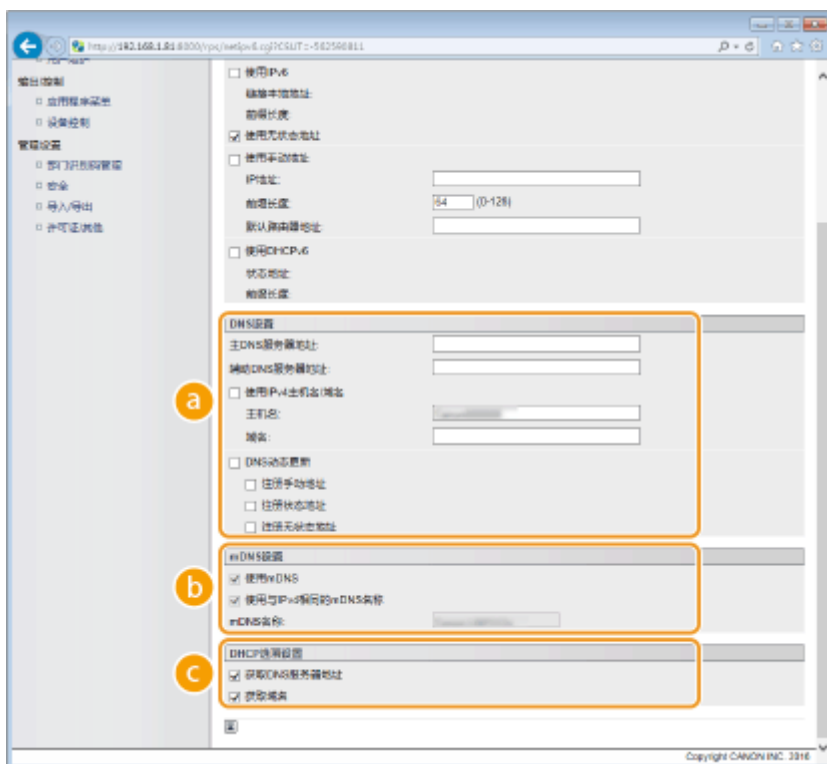

a [DNS 设置]

[主 DNS 服务器地址]

输入 DNS 服务器的 IP 地址。无法输入以“ff”（或多路传送地址）开头、“0000::0000”（全部为零）或以“0:0:0:0:0:ffff”或“0:0:0:0:0:0”开头的地址。

[辅助 DNS 服务器地址]

输入辅助 DNS 服务器的 IP 地址（如果有）。无法输入以“ff”（或多路传送地址）开头、“0000::0000”（全部为零）或以“0:0:0:0:ffff”或“0:0:0:0:0”开头的地址。

[使用 IPv4 主机名/域名]

选择此复选框可使用与 IPv4 中相同的主机名和域名。

[主机名]

为要注册到 DNS 服务器的本机主机名输入字母数字字符。

[域名]

为本机所属的域名输入字母数字字符，例如“example.com”。

[DNS 动态更新]

选择此复选框可在本机的 IP 地址更改时动态更新 DNS 记录。若要指定想要注册到 DNS 服务器的地址类型，请选择 [注册手动地址]、[注册状态地址] 或 [注册无状态地址] 的复选框。

b [mDNS 设置]

[使用 mDNS]

被 Bonjour 采用，mDNS（多路传送 DNS）是用于不通过 DNS 将主机名与 IP 地址相关联的协议。选择此复选框启用 mDNS。只有在选择 [使用 IPv6] 复选框时，才可选择此复选框。

[使用与 IPv4 相同的 mDNS 名称]

选择此复选框可使用与 IPv4 设置中相同的 mDNS 名称。若要设置不同名称，请取消选中此复选框，然后在 [mDNS 名称] 文本框中输入 mDNS 名称。

c [DHCP 选项设置]

[Acquire DNS Server Address]

选中此复选框可启用选项 23 从 DHCP 服务器获得 DNS 服务器地址。

[Acquire Domain Name]

选中此复选框可启用选项 24 从 DHCP 服务器获得域名。

3 单击 [确定]。



5 执行硬重置。

- 单击 [设备控制]，选择 [硬复位]，然后单击 [执行]。



⇒ 设置会在执行硬重置后启用。

链接

- ▶ 设置 IPv4 地址(P. 136)
- ▶ 设置 IPv6 地址(P. 140)
- ▶ 网络状态打印(P. 430)

配置 WINS

652C-02S

Windows 互联网名称服务 (WINS) 是一项名称解析服务，将 NetBIOS 名称 (SMB 网络中的计算机或打印机名称) 与 IP 地址相关联。若要启用 WINS，必须指定 WINS 服务器。

须知

- 在 IPv6 网络中，此功能不可用。

1 启动远程用户界面并以管理模式登录。 ▶ 启动远程用户界面(P. 280)

2 单击 [设置/注册]。



3 单击 [网络] ▶ [TCP/IP 设置]。

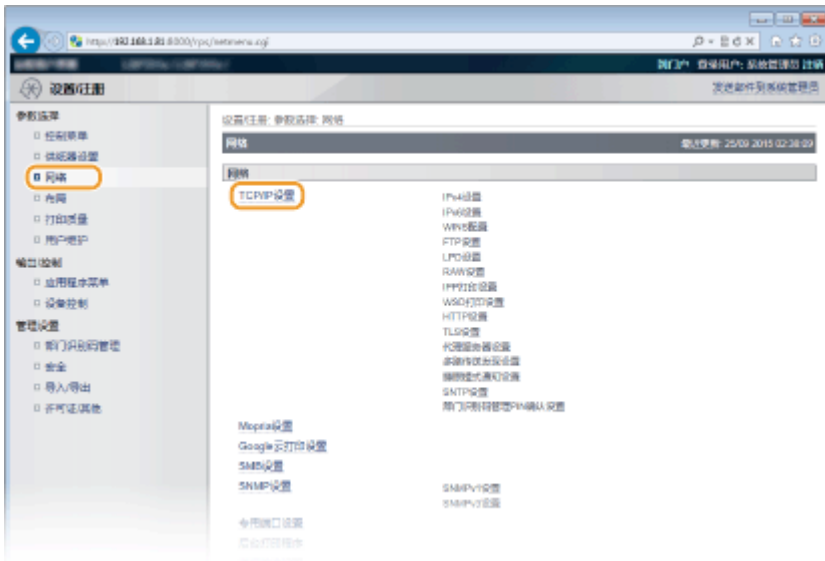

4 单击 [WINS 配置] 中的 [编辑]。



5 选择 [WINS 解析] 复选框，指定所需设置，然后单击 [确定]。



[WINS 解析]

选择此复选框可使用 WINS 进行名称解析。不使用 WINS 时，请取消选择此复选框。

[WINS 服务器地址]

输入 WINS 服务器的 IP 地址。

须知：

- 如果从 DHCP 服务器获取 WINS 服务器的 IP 地址，则所获取的 IP 地址优先于在 [WINS 服务器地址] 文本框中输入的 IP 地址。

[作用域识别码]

当使用作用域识别码（网络中设备组的标识符）将网络划分为几个组时，输入计算机的作用域识别码。如果没有为计算机设置作用域识别码，请将文本框留空。

[SMB 服务器名称]

在 WINS 服务器上注册本机时，请指定要在 SMB 网络中使用的服务器名称。

注释：

- 不得使用空格。
- 在 [SMB 设置] 下的 [服务器名称] 中设置的服务器名称被自动用于 [SMB 服务器名称]（如果有）。对 [SMB 服务器名称] 中的服务器名称的更改还适用于 [SMB 设置] 下的 [服务器名称]。

[SMB 工作组名称]

在 WINS 服务器上注册本机时，请指定本机在 SMB 网络中所属的工作组名称。

注释：

- 不得使用空格。
- 在 [SMB 设置] 下的 [工作组名称] 中设置的工作组名称被自动用于 [SMB 工作组名称]（如果有）。对 [SMB 工作组名称] 中的工作组名称的更改还适用于 [SMB 设置] 下的 [工作组名称]。

6 执行硬重置。

- 单击 [设备控制]，选择 [硬复位]，然后单击 [执行]。



⇒ 设置会在执行硬重置后启用。

注释

在操作面板上选择设置

- 还可以从操作面板的设置菜单中启用或禁用 WINS 设置。▶ [WINS 解析\(P. 323\)](#)

链接

- ▶ [配置 SMB\(P. 190\)](#)

配置 SNTP

652C-02U

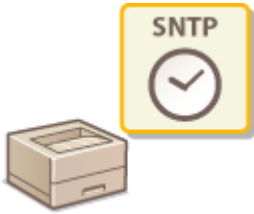

简单网络时间协议 (SNTP) 可让您通过网络上的时间服务器调整系统时钟。如果使用 SNTP，系统将定期检查时间服务器，因此系统时钟始终是准确的。

注释

- 本机的 SNTP 同时支持 NTP（版本 3）和 SNTP（版本 3 和 4）服务器。

1 启动远程用户界面并以管理模式登录。 ▶ 启动远程用户界面(P. 280)

2 单击 [设置/注册]。



3 单击 [网络] ▶ [TCP/IP 设置]。

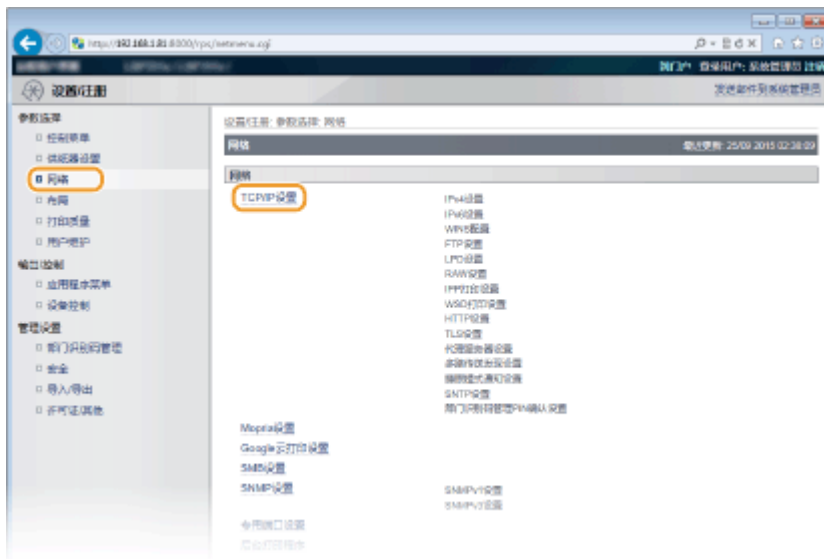

4 单击 [SNTP 设置] 中的 [编辑]。



5 选择 [使用 SNTP] 复选框，并指定所需设置。



[使用 SNTP]

选择此复选框可使用 SNTP 进行同步。如果您不想使用 SNTP，请取消选择此复选框。

[NTP 服务器名称]

输入 NTP 或 SNTP 服务器的 IP 地址。如果网络上可以使用 DNS，则可以使用字母数字字符输入 “<主机名>.<域名>”（或 FQDN）。

[查询间隔]

指定一次同步与下一次同步之间的间隔。

6 单击 [确定]。

7 执行硬重置。

- 单击 [设备控制]，选择 [硬复位]，然后单击 [执行]。



⇒ 设置会在执行硬重置后启用。

注释

测试与 NTP/SNTP 服务器的通信

- 可以单击 [设置/注册] ► [网络] ► [TCP/IP 设置]，再单击所显示的 [SNTP 设置] 中的 [检查 NTP 服务器连接]，查看与注册服务器的通信状态。如果已经建立正确的连接，结果将显示如下。请注意，该操作不会调整系统时钟。



在操作面板上选择设置

- 还可以从操作面板的设置菜单中启用或禁用 SNTP 设置。▶ SNTP(P. 328)

通过 SNMP 监视和控制本机

652C-02W

简单网络管理协议 (SNMP) 是用于通过管理信息库 (MIB) 监视和控制网络中通信设备的协议。本机支持 SNMPv1 和安全性增加的 SNMPv3。当您打印文档或使用远程用户界面时, 可以从计算机检查本机的状态。您可以启用 SNMPv1 或 SNMPv3, 或同时启用两者。根据您的网络环境和用途指定各版本的设置。

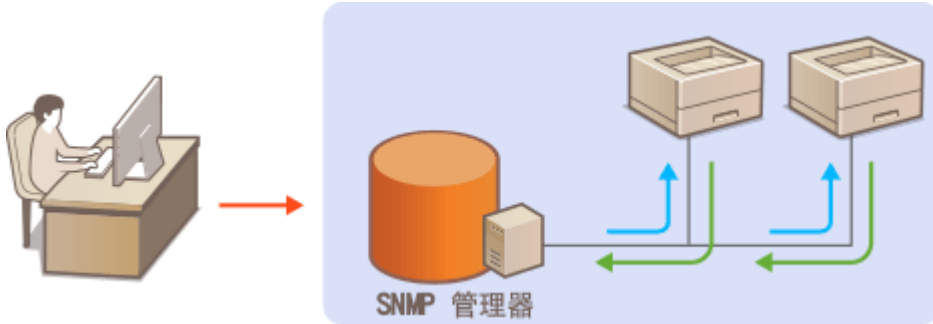

SNMPv1

SNMPv1 使用称为“团体”的信息定义 SNMP 通信的范围。由于此信息以纯文本显示在网络中, 您的网络易于遭受攻击。如果您想要确保网络安全性, 请禁用 SNMPv1, 而使用 SNMPv3。

SNMPv3

使用 SNMPv3, 可以执行受可靠安全功能保护的网络设备管理。请注意, 在配置 SNMPv3 之前, 必须对远程用户界面启用 TLS ([▶为加密通信使用 TLS\(P. 242\)](#))。

注释

- 本机不支持 SNMP 的陷阱通知功能。
- SNMP 管理软件安装在网络中的计算机上时, 可让您从计算机远程配置、监视和控制本机。更多信息, 请参阅管理软件的使用说明书。

1 启动远程用户界面并以管理模式登录。 [▶启动远程用户界面\(P. 280\)](#)

2 单击 [设置/注册]。



3 单击 [网络] ▶ [SNMP 设置]。



4 单击 [编辑]。



5 指定 SNMPv1 设置。

- 如果无需更改 SNMPv1 设置，请继续操作下一步骤。



[使用 SNMPv1]

选择此复选框可启用 SNMPv1。只有当选择此复选框时，才能指定其他 SNMPv1 设置。

[使用团体名称 1]/[使用团体名称 2]

选择此复选框可指定团体名称。如果无需指定团体名称，请取消选中此复选框。

[团体名称 1]/[团体名称 2]

为团体名称输入字母数字字符。

[MIB 访问权限]

对于各个团体，为 MIB 对象的访问权限选择 [读取/写入] 或 [只读]。

[读取/写入]	允许查看和更改 MIB 对象的数值。
[只读]	仅允许查看 MIB 对象的数值。

[专用团体]

专用团体是预设团体，仅针对使用佳能软件（如 iW Management Console）的管理员。对 MIB 对象的访问权限选择 [关闭]、[读取/写入] 或 [只读]。

[关闭]	不使用专用团体。
[读取/写入]	允许通过专用团体查看和更改 MIB 对象的值。
[只读]	仅允许通过专用团体查看 MIB 对象的数值。

6 指定 SNMPv3 设置。

- 如果无需更改 SNMPv3 设置，请继续操作下一步骤。

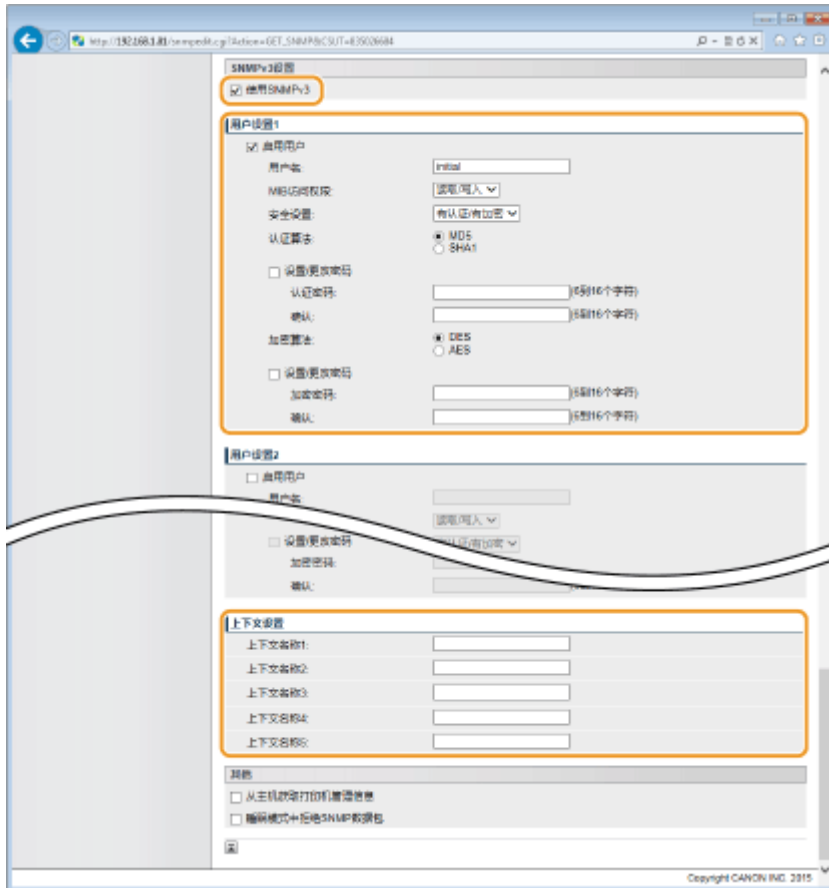

[使用 SNMPv3]

选择此复选框可启用 SNMPv3。只有当选择此复选框时，才能指定其他 SNMPv3 设置。

[启用用户]

选择此复选框可将 [用户设置 1] 启用为 [用户设置 5]。若要禁用用户设置，请取消选择对应的复选框。

[用户名]

输入字母数字字符的用户名。

[MIB 访问权限]

为 MIB 对象的访问权限选择 [读取/写入] 或 [只读]。

[读取/写入]	允许查看和更改 MIB 对象的数值。
[只读]	仅允许查看 MIB 对象的数值。

[安全设置]

对所需认证和加密设置的组合选择 [有认证/有加密]、[有认证/无加密] 或 [无认证/无加密]。

[认证算法]

单击您的环境所对应算法的 [安全设置] 的 [有认证/有加密] 或 [有认证/无加密]。

[加密算法]

单击您的环境所对应算法的 [有认证/有加密] 或 [安全设置]。

[设置/更改密码]

要设置或更改密码，请选中该复选框，然后在 [认证密码] 或 [加密密码] 文本框中输入字母数字字符的密码。在 [确认] 文本框内输入相同的密码进行确认。可以为认证和加密算法分别设置密码。

[上下文名称 1] 至 [上下文名称 5]

输入字母数字字符的上下文名称。

7 指定打印机管理信息获取设置。

- 通过 SNMP，可从网络上的计算机定期监视和获取打印机管理信息，如打印协议和打印机端口。



[从主机获取打印机管理信息]

选择此复选框可启用通过 SNMP 监视本机的打印机管理信息。若要禁止监视打印机管理信息，请取消选择此复选框。

[睡眠模式中拒绝 SNMP 数据包]

选择此复选框可丢弃睡眠模式期间收到的 SNMP 数据包。如果不希望丢弃数据包，请取消选择此复选框。

注释：

- 如果选择此复选框，使用 SNMP 协议的应用（如 Canon 软件 imageWARE 系列）可能被禁止访问本机。

8 单击 [确定]。

9 执行硬重置。

- 单击 [设备控制]，选择 [硬复位]，然后单击 [执行]。



⇒ 设置会在执行硬重置后启用。

注释

禁用 SNMPv1

- 如果 SNMPv1 被禁用，可能无法使用本机的某些功能，例如通过打印机驱动程序获取本机信息。

使用操作面板

- 还可以从操作面板的设置菜单中访问 SNMP 设置。 [▶SNMP 设置\(P. 331\)](#)

同时启用 SNMPv1 和 SNMPv3

- 如果同时启用 SNMP 的两个版本，建议将 SNMPv1 中的 MIB 访问权限设置为 [只读]。可在 SNMPv1 和 SNMPv3 中（以及对 SNMPv3 中的各个用户）分别设置 MIB 访问权限。选择 SNMPv1 中的 [读取/写入]（完全访问权限）会使 SNMPv3 特有的可靠安全功能失效，因为这样可以通过 SNMPv1 控制本机的大部分设置。

链接

- [为加密通信使用 TLS\(P. 242\)](#)

为设备管理软件配置设置

652C-02X

通过在网络中执行设备管理软件（如 iW Management Console），可以方便地收集和管理关于网络设备的各种信息。通过服务器计算机检索和发布设备设置和错误日志等信息。如果本机连接至此类网络，iW Management Console 通过服务位置协议（SLP）等协议在网络中搜索本机，从本机搜索包括电源状态等信息。可通过远程用户界面指定 SLP 设置。

1 启动远程用户界面并以管理模式登录。 ▶ 启动远程用户界面(P. 280)

2 单击 [设置/注册]。

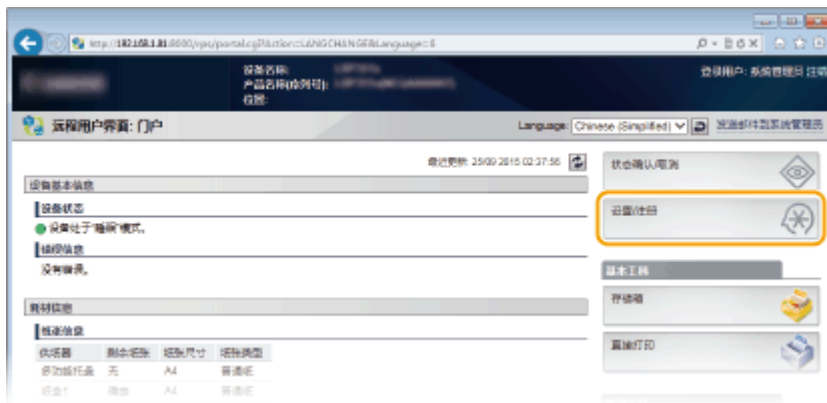

3 单击 [网络] ▶ [TCP/IP 设置]。

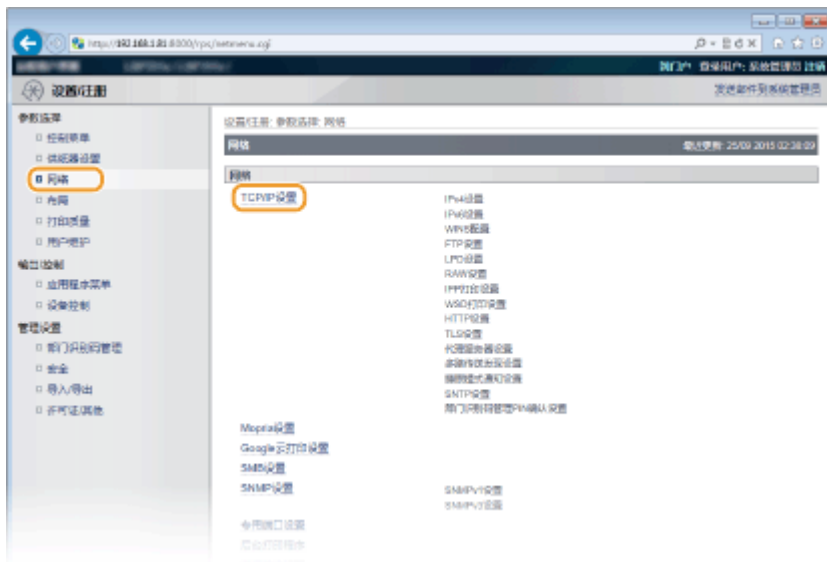

4 指定 SLP 设置。

■ 指定多路传送设备发现

1 单击 [多路传送发现设置] 中的 [编辑]。



- 2 选择 [响应发现] 复选框，并指定所需设置。



[响应发现]

选中此复选框可将本机设置为响应设备管理软件多路传送发现数据包，并通过设备管理软件启用监视。如果不想本机响应，请取消选中此复选框。

[作用域名称]

若要将本机包含在指定作用域内，请输入作用域名称的字符。

- 3 单击 [确定]。

■ 将本机的电源状态通知给设备管理软件

- 1 单击 [睡眠模式通知设置] 中的 [编辑]。



- 2 选择 [通知] 复选框，并指定所需设置。



[通知]

选中此复选框可将本机的电源状态通知给设备管理软件。当选择 [通知] 时，可以使本机在睡眠模式期间避免不必要的通信，并降低总耗电量。

[端口号]

根据网络环境更改用于此功能的端口号。

[要遍历的路由器数量]

指定通知数据包可以通过多少个路由器。

[通知间隔]

指定本机向设备管理软件通知其电源状态的频率。

3 单击 [确定]。

5 执行硬重置。

- 单击 [设备控制]，选择 [硬复位]，然后单击 [执行]。



⇒ 设置会在执行硬重置后启用。

注释

使用操作面板

- 还可以从操作面板的设置菜单中启用或禁用发现响应。▶ [发现响应\(P. 328\)](#)
- 还可以从操作面板的设置菜单中访问电源通知状态设置。▶ [睡眠通知设置\(P. 329\)](#)

链接

▶进入睡眠模式(P. 61)

配置 SMB

652C-02Y

服务器讯息区块 (SMB) 是用于与网络中一台以上设备共享文件和打印机等资源的协议，并用于将本机注册为 SMB 网络上的共享打印机。

注释

- SMB 仅支持 NetBIOS over TCP/IP，不支持 NetBEUI。请在配置 SMB 设置之前配置 IP 地址。▶ [设置 IP 地址 \(P. 135\)](#)
- 仅当在本机中安装了选购的 SD 卡时才会启用 SMB。

1 启动远程用户界面并以管理模式登录。▶ [启动远程用户界面\(P. 280\)](#)

2 单击 [设置/注册]。



3 单击 [网络] ▶ [SMB 设置]。



4 单击 [编辑]。



5 选择 [使用 SMB 服务器] 复选框，并指定所需设置。



[使用 SMB 服务器]

如果选择此复选框，计算机将在 SMB 网络上显示为 SMB 服务器。

[服务器名称]

指定要在 SMB 网络上显示的服务器名称。此名称必须与网络上任何其他计算机和打印机的名称不同。

注释：

- 不得使用空格。
- 在 [WINS 配置] 下的 [SMB 服务器名称] 中设置的服务器名称被自动用于 [服务器名称] (如果有)。对 [服务器名称] 中的服务器名称的更改还适用于 [WINS 配置] 下的 [SMB 服务器名称]。

[工作组名称]

输入机器所属的工作组的名称。如果在您的网络环境中没有工作组，请在 Windows 上创建一个工作组并输入工作组的名称。

注释：

- 不得使用空格。
- 在 [WINS 配置] 下的 [SMB 工作组名称] 中设置的工作组名称被自动用于 [工作组名称] (如果有)。对 [工作组名称] 中的服务器名称的更改还适用于 [WINS 配置] 下的 [SMB 工作组名称]。

[注释]

根据需要进行有关本机的注释。

[使用 LM 通知]

选择此复选框可通知局域网管理员存在本机。如果不需要通知，取消选择该复选框减少网络负载。

[使用 SMB 打印]

当在本机上使用 SMB 打印时，选择该复选框。

[打印机名称]

指定本机的名称。

注释：

- 不得使用空格。

6 单击 [确定]。**7 执行硬重置。**

- 单击 [设备控制]，选择 [硬复位]，然后单击 [执行]。



⇒ 设置会在执行硬重置后启用。

» 继续 ▶ 在计算机上配置打印设置(P. 193) 。

注释**使用操作面板**

- 还可以从操作面板的设置菜单中启用或禁用 SMB 服务器。▶SMB(P. 330)
- 还可以从操作面板的设置菜单中启用或禁用 SMB 打印。▶SMB(P. 330)

链接

▶配置 WINS(P. 174)

在计算机上配置打印设置

652C-030

配置连接设置并在计算机上安装打印机驱动程序，以通过 SMB 网络从计算机执行本机的打印。

- 连接到 SMB 网络(P. 193)
- 安装打印机驱动程序(P. 194)

连接到 SMB 网络

- 1 显示 [本地连接属性]。
- 2 选择 [Microsoft 网络客户端] 复选框。

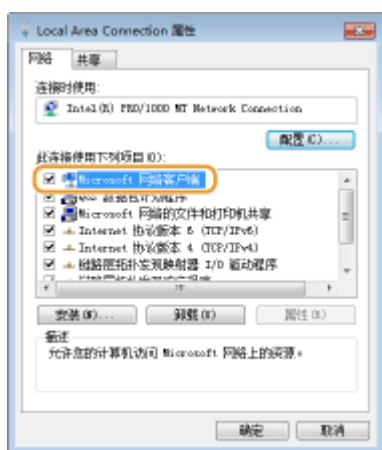

- 3 选中 [Internet 协议版本 4 (TCP/IPv4)] 或 [Internet 协议] 复选框，然后单击 [属性]。

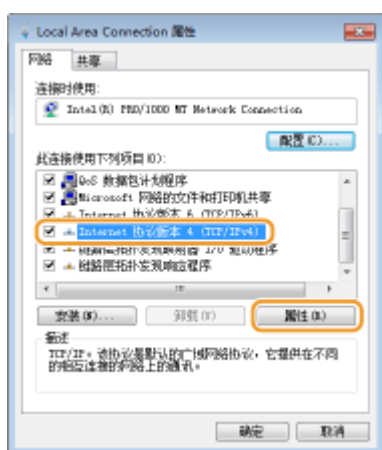

- 4 单击 [常规] 选项卡 ▶ [高级]。

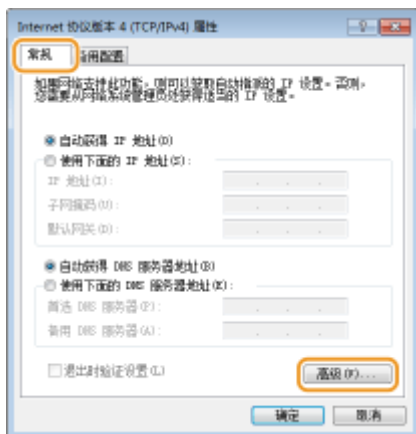

5 单击 [WINS] 选项卡，选中 [启用 TCP/IP 上的 NetBIOS]，然后单击 [确定]。

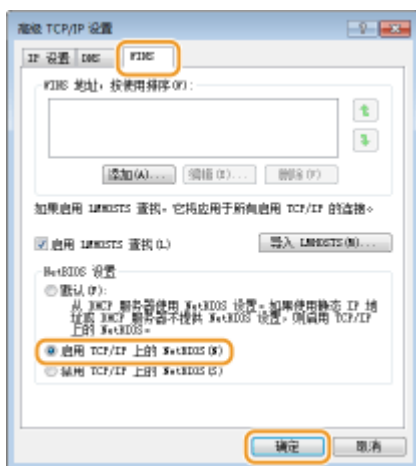

6 在所有对话框关闭后单击 k [确定]。

注释：

- 如果收到提示，重启计算机。

安装打印机驱动程序

有关安装步骤的详细信息，请参阅在线手册网站上相关驱动程序的手册。

注释

当在安装期间显示端口选择画面时

- 请按照以下步骤操作。

- 1** 单击 [添加端口]。
- 2** 选择 [网络]，然后单击 [确定]。
- 3** 按这一顺序从列表选择 SMB 协议中指定的“工作组名称”、“服务器名称”和“打印机名称”。▶配置 SMB(P. 190)

安全

安全	196
防止本机遭受未经授权访问	197
阻止未经授权的访问	198
设置访问权限	200
设置系统管理员密码	201
设置部门识别码管理	204
设置远程用户界面 PIN	212
通过防火墙限制通信	213
指定用于防火墙规则的 IP 地址	214
指定用于防火墙规则的 MAC 地址	220
设置代理服务器	223
限制本机功能	226
限制打印操作	227
限制 USB 功能	230
限制操作面板功能	233
禁用 HTTP 通信	236
禁用远程用户界面	237
禁用局域网端口	238
隐藏打印作业历史	239
执行可靠的安全功能	241
为加密通信使用 TLS	242
配置 IPSec 设置	247
配置 IEEE 802.1X 认证	257
为密钥对和数字证书配置设置	263
生成密钥对	264
使用 CA 发布的密钥对和数字证书	273
验证密钥对和数字证书	276

安全

652C-031

机密信息由计算机和打印机等任意分布的信息设备处理，而这些设备随时可能会成为恶意第三方的目标。攻击者可以直接获取对您设备的无授权访问，或间接利用您的疏忽或不当使用。无论哪种方式，当您的机密信息泄露时，您可能会遭受无法预料的损失。为了应对这些风险，本机配备有多种安全功能。根据您的网络环境设置必要配置。

注释

可以通过构建一个禁止通过互联网访问内部网络上打印机的环境，并通过本机的安全功能来使用此环境，来配置安全性增强的安全系统。 **阻止未经授权的访问(P. 198)**

■ 建立信息安全的基本措施

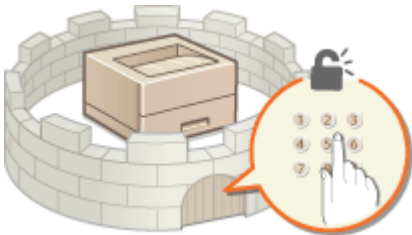

▶ 防止本机遭受无授权访问(P. 197)

■ 为由疏忽或不当使用造成的风险做好准备

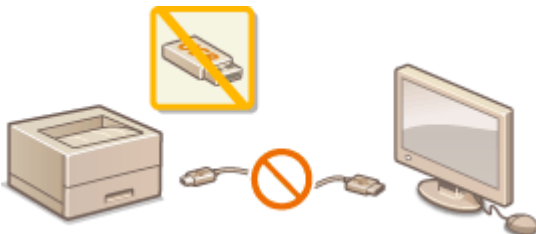

▶ 限制本机功能(P. 226)



▶ 打印通过 PIN 加密的文档（安全打印）(P. 86)

■ 执行可靠的安全功能



▶ 执行可靠的安全功能(P. 241)

防止本机遭受无授权访问

652C-032

防止无授权第三方访问和使用本机。可以执行多种安全措施，如管理用户访问权限和使用防火墙。

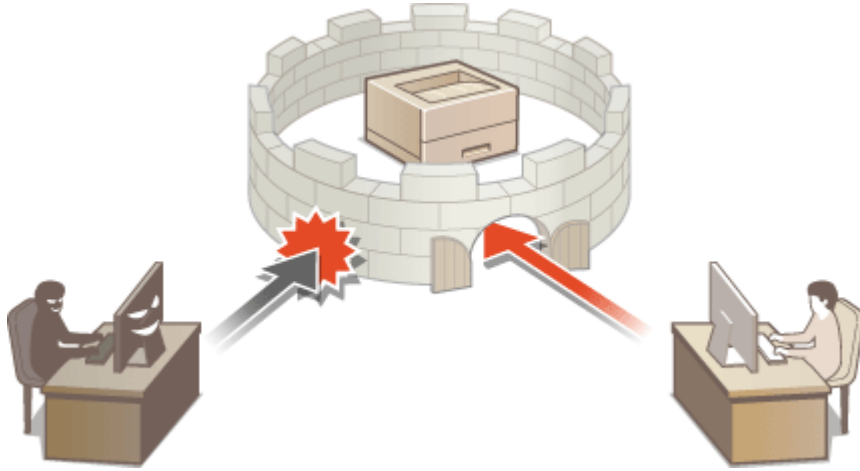

阻止未经授权的访问

652C-033

本节描述关于如何防止从外部网络的未经授权访问的安全措施。这是所有用户和管理员在使用连接到网络的本机、其他打印机和多功能设备之前必须阅读内容。近年来，连接至网络的打印机/多功能设备可以带来许多便利的功能，如从计算机进行打印、使用远程功能从计算机操作，以及通过互联网发送扫描的文档。但另一方面，也必须实施安全措施来降低信息泄露的安全风险，因为打印机/多功能设备在连接到网络后受到的威胁比以往更大，例如未经授权的访问和盗窃。本节将说明在使用连接到网络的打印机/多功能设备之前，需要指定哪些必要设置来防止未经授权的访问。

防止来自外部网络的未经授权访问的安全措施

- 🔴分配私有 IP 地址(P. 198)
- 🔴使用防火墙来限制传输(P. 199)
- 🔴指定 TLS 加密通信 (P. 199)
- 🔴设置 PIN 以管理打印机中存储的信息(P. 199)

分配私有 IP 地址

IP 地址是一种数字标签，用于分配给参与计算机网络的每个设备。“全局 IP 地址”用于连接到互联网的通信，而“私有 IP 地址”用于局域网中的通信，如公司的局域网。如果分配了全局 IP 地址，您的打印机/多功能设备将暴露在公共网络中，且可以通过互联网访问。因此，由于来自外部网络的未经授权访问而造成信息泄露的风险也将增加。另一方面，如果分配的是私有 IP 地址，您的打印机/多功能设备将被封闭在局域网中，只有局域网（如公司局域网）中的用户能够访问。

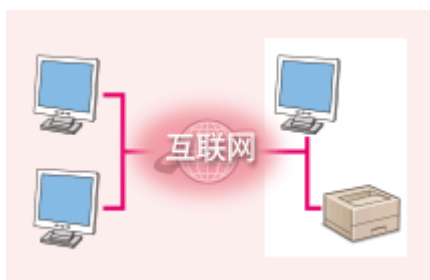

全局 IP 地址
可从外部网络访问



私有 IP 地址
局域网中的用户可以访问

一般而言，应向您的打印机/多功能设备分配私有 IP 地址。请务必确认您向所使用打印机/多功能设备分配的 IP 地址是否为私有 IP 地址。私有 IP 地址位于以下范围之一中。

■私有 IP 地址的范围

- 从 10.0.0.0 到 10.255.255.255
- 从 172.16.0.0 到 172.31.255.255
- 从 192.168.0.0 到 192.168.255.255

有关如何确认 IP 地址的信息，请参阅 [🔴设置 IPv4 地址\(P. 136\)](#)。

注释

- 如果为打印机/多功能设备分配了全局 IP 地址，可以通过安装安全软件（例如，能防止从外部网络访问的防火墙）来创造网络环境以减少未经授权访问的风险。如果要对打印机/多功能设备分配全局 IP 地址并使用它们，请联系您的网络管理员。

使用防火墙来限制传输

防火墙是能够防止来自外部网络的未经授权访问并保护局域网不受攻击/入侵的系统。可以在网络环境中使用防火墙，通过限制外部网络中指定 IP 地址的通信，来阻止可能具有危险性的外部网络访问。佳能打印机/多功能设备安装的功能可让您设置 IP 地址过滤器。有关如何设置 IP 地址过滤器的详细信息，请参阅 [指定用于防火墙规则的 IP 地址\(P. 214\)](#)。

指定 TLS 加密通信

有关 TLS 加密通信的信息，请参阅 [执行可靠的安全功能\(P. 241\)](#)。有关进行指定的步骤，请参阅 [为加密通信使用 TLS\(P. 242\)](#)。

设置 PIN 以管理打印机中存储的信息

如果恶意第三方尝试未经授权地访问打印机/多功能设备，通过对本机中存储的信息设置 PIN，可以降低信息泄露的风险。佳能打印机/多功能设备可让您通过设置 PIN 来保护多种类型的信息。

■对各功能设置 PIN

- 为使用远程用户界面设置 PIN
有关详细信息，请参阅 [设置远程用户界面 PIN\(P. 212\)](#)。
- 设置系统管理员的密码
有关详细信息，请参阅 [设置系统管理员密码\(P. 201\)](#)。

以上列出了可防止未经授权访问的安全措施的一些示例。有关其他安全措施的详细信息，请参阅 [安全\(P. 196\)](#) 并根据您环境的实际情况采取必要的安全措施来防止未经授权的访问。

设置访问权限

652C-034

仅允许具有访问权限的用户使用本机，防止对本机进行未经授权的使用。可为系统管理员密码和名为“部门识别码”的帐户及远程用户界面单独设置访问权限。设置权限后，用户必须输入 ID 和 PIN 才能打印或变更设置。

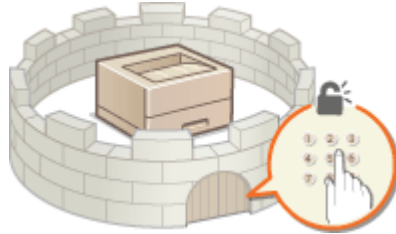

系统管理员密码专门用于管理员，而部门识别码则用于普通用户。两者都由系统管理员指定。同时，通过设置远程用户界面访问 PIN，可以限制使用远程用户界面。

系统管理员密码

从远程用户界面指定本机的设置需要系统管理员密码。密码默认设为“7654321”并可更改，以便仅限特定管理员可以更改设置。

🔗 设置系统管理员密码(P. 201)

部门识别码（部门识别码管理）

部门识别码是管理打印作业的帐户。可以注册多个部门识别码，指定用户（或用户组）的访问权限。如果用户尝试在启用部门识别码后打印文档，则将显示输入部门识别码的画面，用户必须输入他/她自己的部门识别码。可以查看每个部门识别码的信息，如打印的页数。

🔗 设置部门识别码管理(P. 204)

远程用户界面 PIN（远程用户界面访问 PIN）

这是使用远程用户界面的 PIN。只有知道该 PIN 的用户能够访问远程用户界面。

🔗 设置远程用户界面 PIN(P. 212)

设置系统管理员密码

652C-035

从远程用户界面更改本机配置的设置需要管理员权限。遵照以下步骤更改系统管理员密码。系统管理员密码设置信息对于本机的安全性非常关键，因此确保仅管理员知道系统管理员密码。

1 启动远程用户界面并以管理模式登录。 ▶ 启动远程用户界面(P. 280)

2 单击 [设置/注册]。

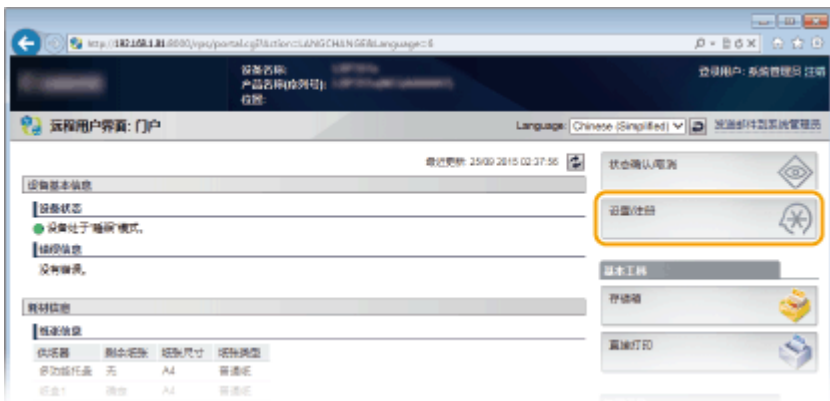

3 单击 [安全] ▶ [管理设置]。



4 单击 [编辑]。



5 在 [当前系统管理员密码] 中输入当前密码。

- 默认密码是“7654321”。



6 输入新密码。



[设置/更改密码]

要设置或更改密码，请选中此复选框，然后在 [密码] 文本框中输入字母数字字符的密码。为了确认，请在 [确认] 文本框中输入相同的密码。

注释：

- 如果在选择该复选框，并将 [密码] 和 [确认] 文本框留空的情况下单击 [确定]，当前设置的密码会被删除。

7 必要时，输入系统管理员名称和联系信息，并单击 [确定]。

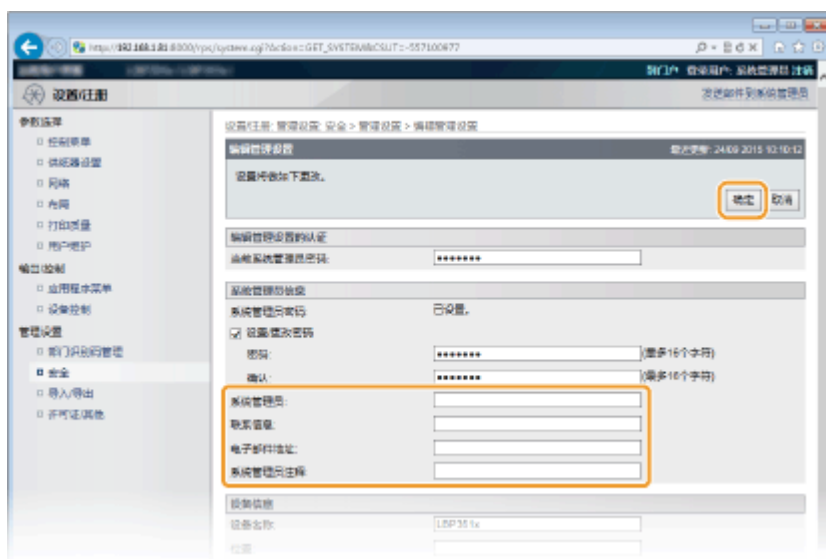

[系统管理员]

输入管理员的名称。

[联系信息]

输入管理员的联系信息。

[电子邮件地址]

为管理员的电子邮件地址输入字母数字字符。

[系统管理员注释]

输入管理员的注释。

须知

- 务必记住您设置的密码。如果忘记密码，请联络当地的佳能授权经销商或佳能服务热线。

链接

- ◉ 设置访问权限(P. 200)
- ◉ 查看系统管理员信息(P. 290)

设置部门识别码管理

652C-036

使用多个用户或群组的多个识别码可以控制对本机的访问。如果用户试图在启用部门识别码时操作本机，将显示登录画面，用户必须输入自己的部门识别码和 PIN 才能使用本机。部门识别码管理提供各部门识别码过去使用本机的记录详细情况。若要配置部门识别码管理，请根据需要注册部门识别码，然后启用部门识别码管理功能。如果想要启用部门识别码管理，用于从计算机进行打印，则需要附加设置。

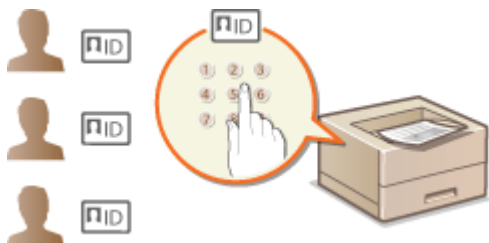

- ▶注册/编辑部门识别码和 PIN(P. 204)
- ▶启用部门识别码管理(P. 206)
- ▶设置部门识别码管理以便从计算机打印(P. 208)
- ▶当部门识别码未知时阻止作业(P. 210)

注释

管理每个部门的打印状态

- ▶查看每个部门打印的页数(P. 439)

注册/编辑部门识别码和 PIN

注册部门识别码并为其设置 PIN。注册所有要管理的部门识别码。

1 启动远程用户界面并以管理模式登录。 ▶启动远程用户界面(P. 280)

2 单击 [设置/注册]。



3 单击 [部门识别码管理]，然后注册或编辑部门识别码。



■ 注册部门识别码

- 1 单击 [注册新部门]。
- 2 指定所需设置，然后单击 [确定]。



[部门识别码]

输入要注册的部门识别码。

[设置 PIN]

要设置 PIN，请选中此复选框，然后在 [PIN] 和 [确认] 文本框中输入相同的数字。

■ 编辑已注册部门识别码的设置

- 1 单击 [部门识别码] 下面的对应文本链接进行编辑。
- 2 根据需要更改设置，然后单击 [确定]。

注释：

删除部门识别码

- 单击想要删除的部门识别码右侧的 [删除] ► 单击 [确定]。

启用部门识别码管理

注册所需数量的部门识别码后，启用部门识别码管理。

1 启动远程用户界面并以管理模式登录。 ▶ 启动远程用户界面(P. 280)

2 单击 [设置/注册]。



3 单击 [部门识别码管理] ▶ [设置]。

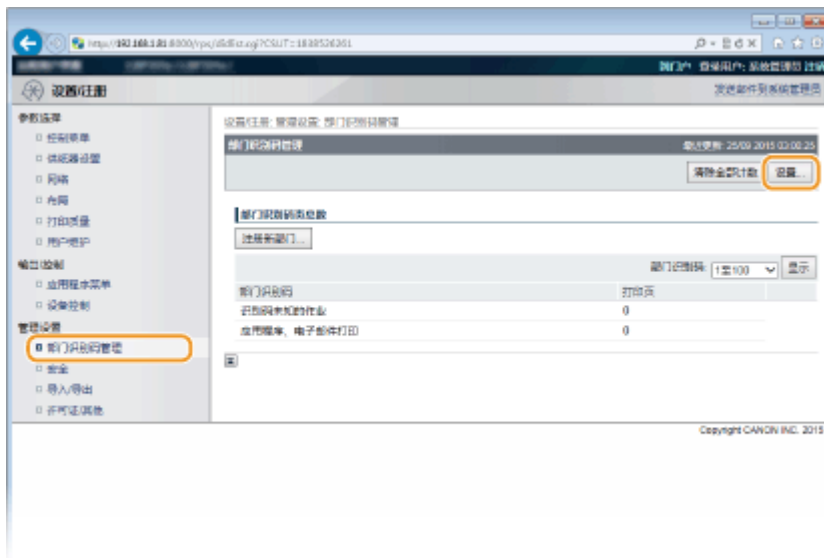

4 选择 [启用部门识别码管理] 复选框，然后单击 [确定]。



[启用部门识别码管理]

选中此复选框可启用部门识别码管理。如果不想使用部门识别码管理，请取消选中此复选框。

注释：

- 有关 [接受识别码未知的打印作业] 复选框的信息，请参阅 **当部门识别码未知时阻止作业(P. 210)**。

注释

如果启用部门识别码管理

- 当用户尝试从操作面板打印 USB 存储设备中的文件或存储在 SD 卡上的文档时，将显示认证画面。输入部门识别码和 PIN，选择 <登录> 并按 **OK**。

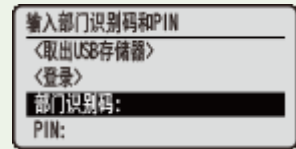

- 要在普通用户模式中登录远程用户界面，必须输入部门识别码和 PIN。 **启动远程用户界面(P. 280)**

■ 当使用 XPS 打印机驱动程序时

如果希望在使用 XPS 打印机驱动程序时使用部门识别码管理，为 TLS 加密通信设置密钥对 (**为加密通信使用 TLS(P. 242)**)。设置好密钥对后，配置以下设置。



在管理模式中登录到远程用户界面 (**启动远程用户界面(P. 280)**) ▶ [设置/注册] ▶ [网络] ▶ [TCP/IP 设置] ▶ [部门识别码管理 PIN 确认设置] 中的 [编辑] ▶ 选择 [使用部门识别码管理 PIN 确认] 复选框 ▶ [确定]



[使用部门识别码管理 PIN 确认]

如果选择该复选框，将为使用 XPS 打印机驱动程序打印启用部门识别码管理。如果不希望使用部门识别码，取消选择该复选框。

须知：

- 如果未在本机中设置任何密钥对，无法启用 [使用部门识别码管理 PIN 确认]。▶ [为密钥对和数字证书配置设置 \(P. 263\)](#)

设置部门识别码管理以便从计算机打印

如果想要启用部门识别码管理以便从计算机打印，则需要使用已安装在计算机上的打印机驱动程序指定设置。根据需要指定部门识别码和 PIN。

须知

- 若要执行以下操作，请以管理员账号登录到计算机。

1 打开打印机文件夹。▶ [显示打印机文件夹\(P. 510\)](#)

2 右击本机的打印机驱动程序图标，然后单击 [打印机属性] 或 [属性]。

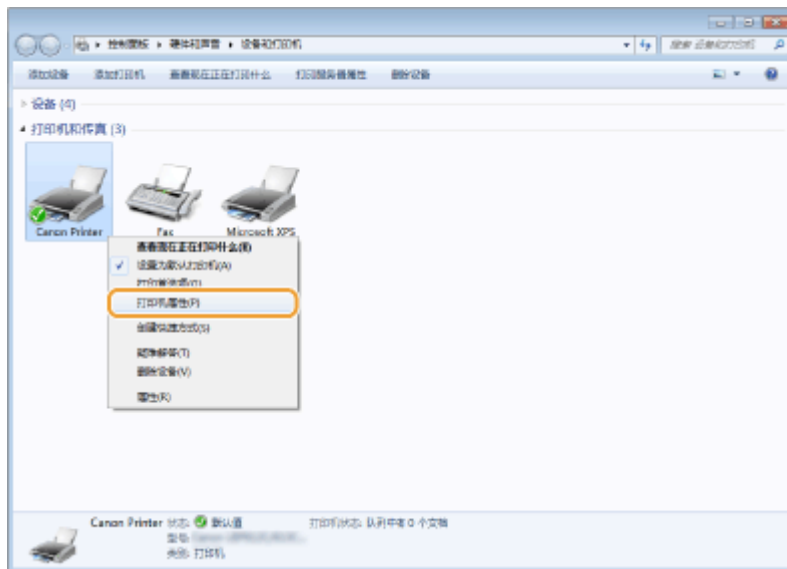

3 单击 [设备设置] 选项卡，并指定所需设置。



- 1 在 [用户管理] 中输入 [部门 ID 管理]，然后单击下面的 [设置]。
- 2 根据需要指定设置，然后单击 [确定]。



[允许 PIN 设置]

选中此复选框可启用 PIN 设置。

[部门 ID]

输入部门识别码。

[PIN]

根据需要输入与部门识别码对应的 PIN。

[检验]

单击此项可检验输入的识别码和 PIN 是否正确。如果本机和计算机通过 USB 或 WSD (Web Services on Devices) 端口相连，则此功能无效。

[打印时确认部门 ID/PIN]

选择此复选框，可在每次从计算机打印都显示 [确认部门 ID/PIN] 弹出画面。

[在设备上验证部门 ID/PIN]

如果本机和计算机通过 USB 或 WSD 端口相连，请选择此复选框。

- 3 单击 [确定]。

注释

登录到本机

- 在启用部门识别码管理的情况下试图从计算机打印时，显示下列弹出画面（除非清除 [打印时确认部门 ID/PIN] 复选框）：



当部门识别码未知时阻止作业

即使启用部门识别码管理时出厂默认设置也是如此，可从计算机打印而无需输入识别码和 PIN。如果要更改为输入识别码和 PIN 才能打印，请使用下列步骤。

1 启动远程用户界面并以管理模式登录。 ▶ 启动远程用户界面(P. 280)

2 单击 [设置/注册]。



3 单击 [部门识别码管理] ▶ [设置]。

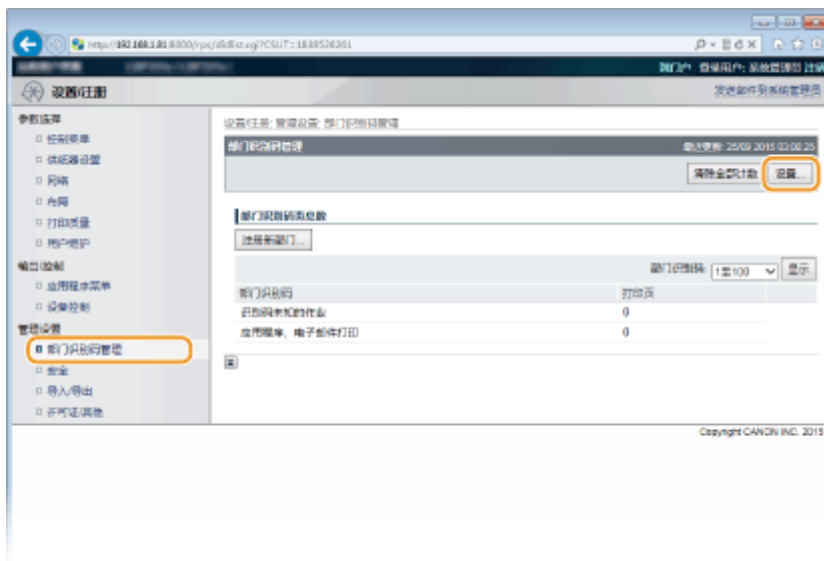

4 清除 [接受识别码未知的打印作业] 复选框然后单击 [确定]。



须知：

- 如果取消选择该复选框，用户无法通过部门识别码管理所不支持的方法进行打印，或者登录管理模式的用户无法从远程用户界面执行直接打印。

链接

- ▶ 设置访问权限(P. 200)
- ▶ 设置系统管理员密码(P. 201)

设置远程用户界面 PIN

652C-037

可以为远程用户界面的访问设置 PIN。所有用户均使用相同 PIN。

注释

- 启用部门识别码管理后，不需要在此处进行设置。▶ [设置部门识别码管理\(P. 204\)](#)

- 按 **▶** (**设置**)。
- 使用 **▲** / **▼** 选择 **<网络>**，然后按 **OK**。
 - 当出现消息时，按下 **OK**。
- 选择 **<远程用户界面设置>** ▶ **<RUI 访问安全设置>**。
- 选择 **<打开>**，然后按 **OK**。



5 设置 PIN。

- 输入 PIN 数字，然后按 **OK**。
- 显示 **<确认 PIN>** 进行确认后，再次输入相同 PIN 数字。

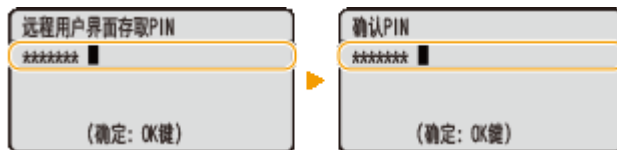

注释

如果已初始化远程用户界面设置

- 远程用户界面访问 PIN 也将被初始化。初始化完成后，请重置 PIN。▶ [初始化菜单\(P. 445\)](#)

链接

- ▶ [设置访问权限\(P. 200\)](#)
- ▶ [设置系统管理员密码\(P. 201\)](#)

通过防火墙限制通信

652C-038

如果没有适当的安全性，未经授权第三方就可以访问连接至网络的计算机和其他通信设备。为防止此类未经授权访问，请指定数据包筛选器的设置，该功能限定为与具有指定 IP 地址或 MAC 地址的设备通信。

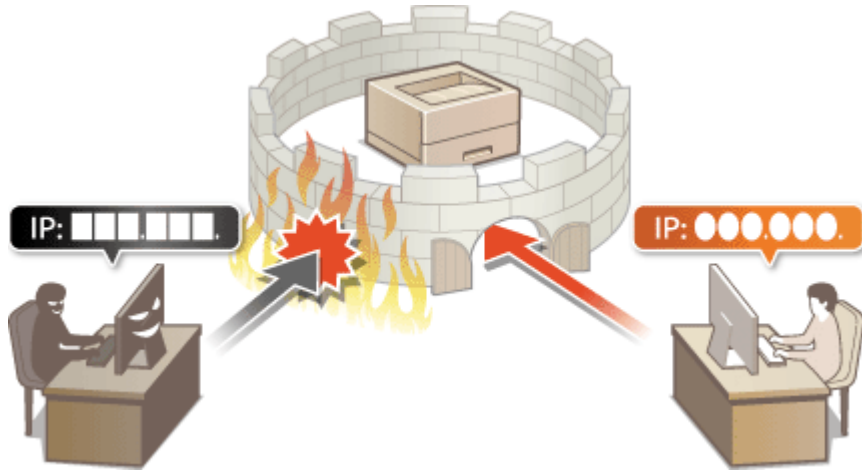

指定用于防火墙规则的 IP 地址

652C-039

可以限定为只能与具有指定 IP 地址的设备通信，或者拦截具有指定 IP 地址的设备而允许其他通信。可以指定单个 IP 地址或 IP 地址范围。对于数据接收，可以通过指定端口号来指定 IP 地址。

1 启动远程用户界面并以管理模式登录。 ▶ 启动远程用户界面(P. 280)

2 单击 [设置/注册]。



3 单击 [安全] ▶ [IP 地址筛选器]。



4 对想要使用的筛选器类型单击 [编辑]。



[IPv4 地址: 发送筛选器]

选择此项将通过指定 IPv4 地址限制将数据从本机发送到计算机。

[IPv4 地址: 接收筛选器]

选择此项将通过指定 IPv4 地址和端口号限制从本机将数据接收到计算机。

[IPv6 地址: 发送筛选器]

选择此项将通过指定 IPv6 地址限制将数据从本机发送到计算机。

[IPv6 地址: 接收筛选器]

选择此项将通过指定 IPv6 地址和端口号限制从本机将数据接收到计算机。

5 指定数据包过滤的设置。

■ 对于发送筛选器

选择默认策略，允许或拒绝其他设备与本机的通信，然后指定例外的 IP 地址。



- 1 选择 [使用筛选器] 复选框，然后为 [默认策略] 单击 [拒绝] 或 [允许] 单选按钮。

[使用筛选器]

选择此复选框限制通信。取消选择此复选框则禁用此限制。

[默认策略]

选择此前提条件，允许或拒绝其他设备与本机的通信。

[允许]	选择此项，则当通信数据包发送到具有在 [异常地址] 中输入的 IP 地址的设备或从其接收时将被拦截。允许与其他设备通信。
[拒绝]	选择此项，则只有当通信数据包发送到具有在 [异常地址] 中输入的 IP 地址的设备或从其接收时才会放行。禁止与其他设备通信。

2 指定例外地址。

- 在 [注册地址] 中输入 IP 地址（或 IP 地址范围），然后单击 [添加]。

须知：**检查是否有输入错误**

- 如果错误输入 IP 地址，则可能无法从远程用户界面访问本机，此时需要将 <地址筛选器> 设置为 <关闭>。[▶ 地址筛选器\(P. 336\)](#)

注释：

当选择 [默认策略] 下的 [拒绝] 时

- 无法过滤环回、多路传送和广播包。

从例外中删除 IP 地址

- 选择一个 IP 地址，然后单击 [删除]。

**3 单击 [确定]。****■对于接收筛选器**

当选择 [默认策略] 下的 [允许] 时，指定应阻止与本机通信的设备 IP 地址。当选择 [默认策略] 下的 [拒绝] 时，指定应能与本机通信的设备 IP 地址。



1 单击 [注册新]。

2 指定例外地址。

- 在 [注册地址] 中输入 IP 地址 (或 IP 地址范围)。
- 要指定端口号, 请选中 [指定端口号] 复选框, 然后在 [端口号] 中输入端口号, 再单击 [添加]。



须知:

检查是否有输入错误

- 如果错误输入 IP 地址或端口号, 则可能无法从远程用户界面访问本机, 此时需要将 <地址筛选器> 设置为 <关闭>。▶ [地址筛选器\(P. 336\)](#)

注释:

若要删除设置的端口号

- 选择要删除的端口号, 并单击 [删除]。

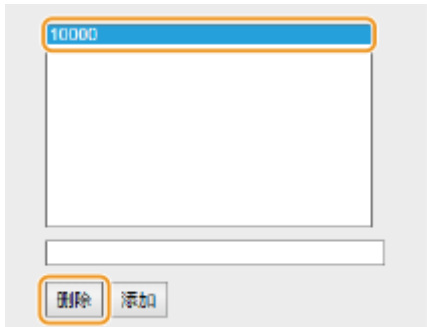

- 3 单击 [确定]。
- 4 选择 [使用筛选器] 复选框，然后为 [默认策略] 单击 [拒绝] 或 [允许] 单选按钮。



[使用筛选器]

选择此复选框限制通信。取消选择此复选框则禁用此限制。

[默认策略]

选择此前提条件，允许或拒绝其他设备与本机的通信。

[允许]	选择此项，则当通信数据包发送到具有在 [异常地址] 中输入的 IP 地址的设备或从其接收时将被拦截。允许与其他设备通信。
[拒绝]	选择此项，则只有当通信数据包发送到具有在 [异常地址] 中输入的 IP 地址的设备或从其接收时才会放行。禁止与其他设备通信。

注释：

从例外中编辑设置的 IP 地址

- 单击 [异常地址] 下对应的文本链接，根据需要在显示的画面中更改设置，然后单击 [确定]。

从例外中删除 IP 地址

- 选择要删除的 IP 地址，然后单击 [删除]。



- 5 单击 [确定]。

6 执行硬重置。

- 单击 [设备控制]，选择 [硬复位]，然后单击 [执行]。



设置会在执行硬重置后启用。

注释

使用操作面板

- 还可以从操作面板设置菜单启用或禁用 IP 地址过滤。▶ [地址筛选器\(P. 336\)](#)

链接

- ▶ [指定用于防火墙规则的 MAC 地址\(P. 220\)](#)

指定用于防火墙规则的 MAC 地址

652C-03A

您可以限定为只能与具有指定 MAC 地址的设备通信，或者拦截具有指定 MAC 地址的设备而允许其他通信。

1 启动远程用户界面并以管理模式登录。 ▶ 启动远程用户界面(P. 280)

2 单击 [设置/注册]。



3 单击 [安全] ▶ [MAC 地址筛选器]。



4 对筛选器类型单击 [编辑]。



[发送过滤器]

选择此项将通过指定 MAC 地址限制将数据从本机发送到计算机。

[接收过滤器]

选择此项将通过指定 MAC 地址限制从本机将数据接收到计算机。

5 指定数据包过滤的设置。

- 选择前提条件（默认策略），允许或拒绝其他设备与本机的通信，然后指定例外的 MAC 地址。



- 选择 [使用过滤器] 复选框，然后单击 [允许] 或 [拒绝] 单选按钮作为 [默认策略]。

[使用过滤器]

选择此复选框限制通信。取消选择此复选框则禁用此限制。

[默认策略]

选择此前提条件，允许或拒绝其他设备与本机的通信。

[允许]	选择此项，则当通信数据包发送到具有在 [异常地址] 中输入的 MAC 地址的设备或从其接收时将被拦截。允许与其他设备通信。
[拒绝]	选择此项，则只有当通信数据包发送到具有在 [异常地址] 中输入的 MAC 地址的设备或从其接收时才会放行。禁止与其他设备通信。

- 指定例外地址。

- 在 [注册地址] 文本框中输入 MAC 地址，然后单击 [添加]。
- 无需用连字符或冒号分割地址。

须知：**检查是否有输入错误**

- 如果错误输入 MAC 地址，则可能无法从远程用户界面访问本机，此时需要将 <地址筛选器> 设置为 <关闭>。
▶ **地址筛选器(P. 336)**

注释：

当选择 [默认策略] 下的 [拒绝] 时

- 无法过滤发出的多路传送和广播包。

从例外中删除 MAC 地址

- 选择一个 MAC 地址，然后单击 [删除]。



3 单击 [确定]。

6 执行硬重置。

- 单击 [设备控制]，选择 [硬复位]，然后单击 [执行]。



▶▶▶ 设置会在执行硬重置后启用。

注释**使用操作面板**

- 还可以从操作面板设置菜单启用或禁用 MAC 地址过滤。▶ **地址筛选器(P. 336)**

链接

- ▶ **指定用于防火墙规则的 IP 地址(P. 214)**

设置代理服务器

652C-03C

代理服务器（HTTP 代理服务器）是指为其他设备执行 HTTP 通信的计算机或软件，特别是用于与网络外的资源通信时，例如当浏览网站时。客户端设备通过代理服务器连接至外部网络，不直接与外部资源通信。设置代理服务器不仅方便管理内部和外部网络之间的通信，也会拦截未经授权访问，并加强防病毒保护以提高安全性。当您使用 Google 云打印通过互联网打印时，可以设置代理服务器来提高安全性。设置代理服务器时，请确保具有必要的代理服务器信息，包括 IP 地址、端口号和用于认证的用户名及密码。

1 启动远程用户界面并以管理模式登录。 ▶ 启动远程用户界面(P. 280)

2 单击 [设置/注册]。



3 单击 [网络] ▶ [TCP/IP 设置]。

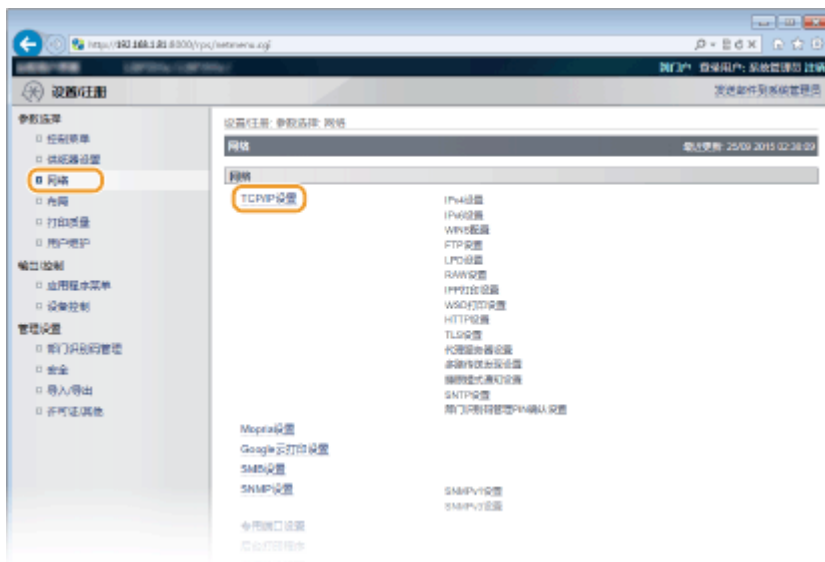

4 单击 [代理服务器设置] 中的 [编辑]。



5 选择 [使用代理服务器] 复选框，并指定所需设置。



[使用代理服务器]

选择此复选框可在与 HTTP 服务器通信时使用指定代理服务器。

[HTTP 代理服务器地址]

输入代理服务器的地址。根据环境指定 IP 地址或主机名。

[HTTP 代理服务器端口号]

根据需要更改端口号。

[在相同域内使用代理服务器]

选中复选框可使用指定的代理服务器与相同域中的设备进行通信。

[使用代理服务器认证]

若要启用通过代理服务器认证，请选中此复选框并在 [用户名] 文本框中输入字母数字字符的用户名。

[设置/更改密码]

要设置或更改代理服务器认证（如已启用）的密码，请选中此复选框，然后在 [密码] 文本框中输入字母数字字符的新密码。为了确认，请在 [确认] 文本框中输入相同的密码。

6 单击 [确定]。

7 执行硬重置。

- 单击 [设备控制]，选择 [硬复位]，然后单击 [执行]。



⇒ 设置会在执行硬重置后启用。

注释

使用操作面板

- 还可以从操作面板的设置菜单中访问代理服务器设置。▶ [代理服务器设置\(P. 326\)](#)

链接

- ▶ [使用 Google 云打印\(P. 124\)](#)

限制本机功能

652C-03E

本机的某些功能可能很少使用或可能误用。为安全起见，本机可以设置为限制其部分功能或完全禁用这些功能。

限制打印功能



- ▶ 限制打印操作(P. 227)

限制 USB 功能

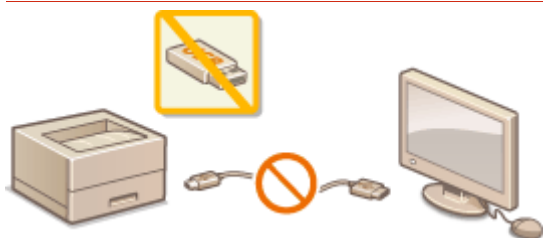

- ▶ 限制 USB 功能(P. 230)

限制操作面板功能

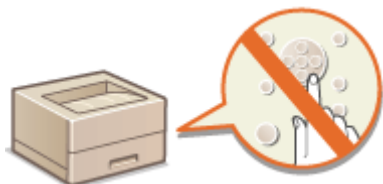

- ▶ 限制操作面板功能(P. 233)

限制网络功能，包括 HTTP 通信



- ▶ 禁用 HTTP 通信(P. 236)
- ▶ 禁用远程用户界面(P. 237)
- ▶ 禁用局域网端口(P. 238)

隐藏打印作业历史

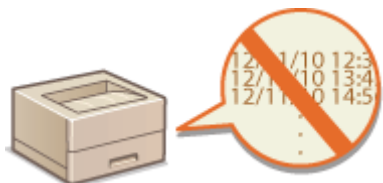

- ▶ 隐藏打印作业历史(P. 239)

限制打印操作

652C-03F

可以指定设置来防止接收到的打印数据被自动打印、减少纸张的浪费，以及禁止第三方使用本机。要使用此功能，必须安装选购的 SD 卡。 **▶ 安装 SD 卡(P. 483)**



注释

- 即使在打印操作受到限制时，也可以打印设置列表和报告。 **▶ 打印报告和列表(P. 430)**

1 启动远程用户界面并以管理模式登录。 **▶ 启动远程用户界面(P. 280)**

2 单击 [设置/注册]。



3 单击 [安全] ▶ [管理设置]。



4 单击 [编辑]。



5 在 [当前系统管理员密码] 中输入系统管理员密码。



6 选择 [限制打印机作业] 复选框，然后单击 [确定]。

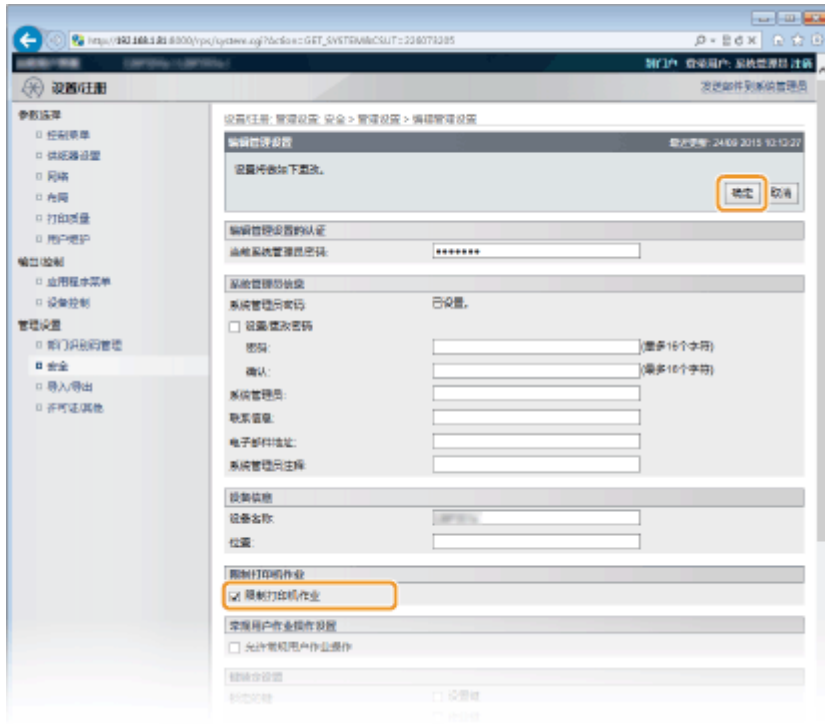

[限制打印机作业]

选择此复选框限制本机的打印操作。取消选择此复选框禁用此限制。

7 执行硬重置。

- 单击 [设备控制]，选择 [硬复位]，然后单击 [执行]。



设置会在执行硬重置后启用。

注释

打印操作受到限制时

- 仅可从打印机驱动程序执行存储作业的打印。▶ **打印本机存储的文档（存储作业打印）（P. 89）**
- 仅可从远程用户界面打印存储箱中存储的 PDF、PS、EPS 和 XPS 文件。▶ **打印而不打开文件（直接打印）（P. 97）**
- 无法从 USB 存储设备使用 USB 直接打印，也无法使用电子邮件打印。

链接

- ▶ **打印本机存储的文档（存储作业打印）（P. 89）**

限制 USB 功能

652C-03H

USB 是连接外围设备和存储或迁移数据的便捷方法，但 USB 如果管理不当，也可能是信息泄露的根源。操作 USB 存储设备时请多加小心。本章节将说明如何限制通过本机 USB 端口的连接，以及如何禁止使用 USB 存储设备。

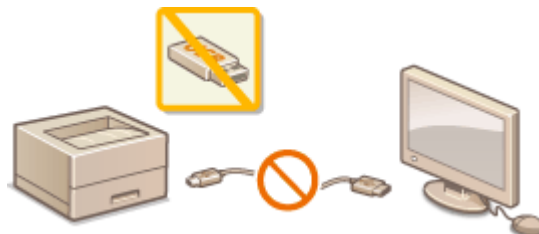

- ▶ 限制 USB 与计算机的连接(P. 230)
- ▶ 限制 USB 直接打印功能(P. 231)

限制 USB 与计算机的连接

可以禁用本机背面用来连接计算机的 USB 端口。通过 USB 连接到计算机将被禁用，但是 USB 存储设备仍可连接到本机右侧的 USB 端口。

- 1 按 **▶** (**设置**)。
- 2 使用 **▲** / **▼** 选择 **<接口>**，然后按 **OK**。
- 3 选择 **<接口选择>**，然后按下 **OK**。
 - 当出现消息时，按下 **OK**。
- 4 选择 **<USB>**，然后按下 **OK**。
- 5 选择 **<关闭>**，然后按下 **OK**。



a **<关闭>**

禁用本机背面的 USB 端口。

b **<打开>**

启用本机背面的 USB 端口。

- 6 执行硬重置。 ▶ 执行硬重置(P. 399)

⇒ 设置会在执行硬重置后启用。

限制 USB 直接打印功能

可以禁用从 USB 存储设备打印数据。这将无法打印存储在 USB 存储器中的数据。

1 启动远程用户界面并以管理模式登录。 ▶ 启动远程用户界面(P. 280)

2 单击 [设置/注册]。



3 单击 [安全] ▶ [管理设置]。

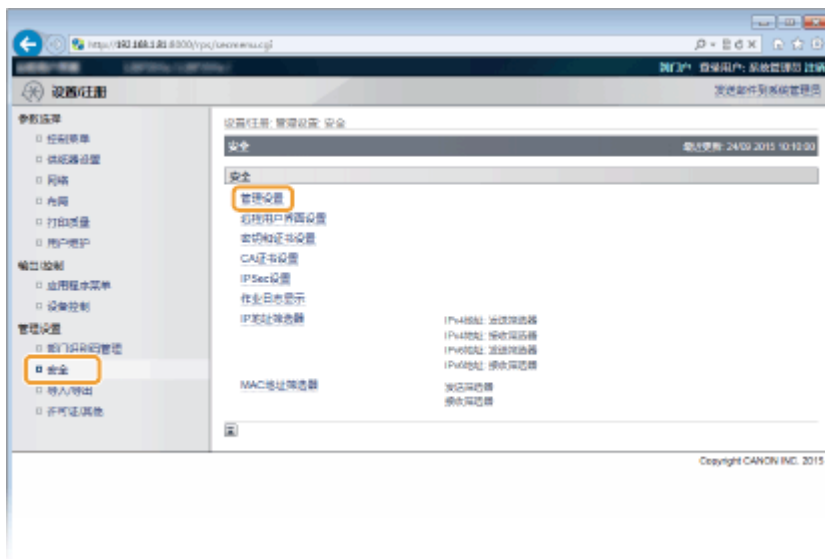

4 单击 [编辑]。



5 在 [当前系统管理员密码] 中输入系统管理员密码。



6 清除 [USB 直接打印] 复选框然后单击 [确定]。



[USB 直接打印]

取消选择该复选框以禁用从 USB 存储设备直接打印。选择该复选框启用从 USB 存储设备打印。如果还选择 [自动显示 USB 直接打印屏幕] 复选框，将在 USB 存储设备插入本机时自动显示 USB 直接打印画面。

链接

- 从 USB 存储器打印 (USB 直接打印) (P. 75)

限制操作面板功能

652C-03J

可以限制使用操作面板上的按键，防止意外更改本机的设置。

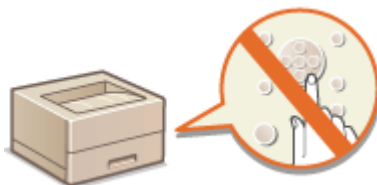

1 启动远程用户界面并以管理模式登录。 ▶ 启动远程用户界面(P. 280)

2 单击 [设置/注册]。



3 单击 [安全] ▶ [管理设置]。



4 单击 [编辑]。



5 在 [当前系统管理员密码] 中输入系统管理员密码。



6 选择要限制的按键的复选框，然后单击 [确定]。



[锁定的键]

可以选择该复选框以锁定相应按键，即使在操作面板上按下该按键。取消选择该复选框可解锁按键。还可从操作面板锁定设置按键 ( 管理设置(P. 314))。

注释:

- 按键功能  操作面板(P. 23)

禁用 HTTP 通信

652C-03K

HTTP 是用于网络上的通信，例如通过远程用户界面访问本机时。如果您正在使用 USB 连接或不使用 HTTP，您可以禁用 HTTP，防止恶意第三方通过不使用的 HTTP 端口侵入。

须知

禁用 HTTP 将禁用某些网络功能，如远程用户界面、WSD 打印和使用 Google 云打印进行打印。

- 1 按下 **▶** (设置)。
- 2 使用 **▲** / **▼** 选择 <网络>，然后按 **OK**。
 - 当出现消息时，按 **OK**。
- 3 选择 <TCP/IP 设置> **▶** <HTTP>。
- 4 选择 <关闭>，然后按 **OK**。



a <关闭>

禁用 HTTP 通信。

b <打开>

启用 HTTP 通信。

- 5 执行硬重置。 **▶** 执行硬重置(P. 399)

⇒ 设置会在执行硬重置后启用。

链接

- ▶ 使用远程用户界面(P. 279)
- ▶ 配置打印协议和 WSD 功能(P. 145)
- ▶ 使用 Google 云打印(P. 124)
- ▶ 当使用 XPS 打印机驱动程序时(P. 207)

禁用远程用户界面

652C-03L

由于可以通过计算机上的网页浏览器指定本机设置，因此远程用户界面非常有用。若要使用远程用户界面，本机必须通过网络连接至计算机。如果本机通过 USB 连接至计算机，或如果您无需使用远程用户界面，则您可能想要禁用远程用户界面，以减小本机被恶意第三方通过网络远程控制的风险。



- 1 按 **▶**（设置）。
- 2 使用 **▲** / **▼** 选择 **<网络>**，然后按 **OK**。
 - 当出现消息时，按下 **OK**。
- 3 选择 **<远程用户界面设置>** **▶** **<远程用户界面>**。
- 4 选择 **<关闭>**，然后按 **OK**。



a **<关闭>**

禁用远程用户界面。

b **<打开>**

启用远程用户界面。

5 执行硬重置。 **▶** 执行硬重置(P. 399)

▣ 设置会在执行硬重置后启用。

链接

- ▶ 使用远程用户界面(P. 279)
- ▶ 禁用 HTTP 通信(P. 236)

禁用局域网端口

652C-03R

局域网端口是连接局域网线以使用网络的接口。当通过 USB 使用本机时，可以禁用局域网端口以完全关闭网络，阻止通过局域网端口的恶意第三方入侵。



- 1 按 **▶** (设置)。
- 2 使用 **▲** / **▼** 选择 <接口>，然后按 **OK**。
- 3 选择 <接口选择>，然后按下 **OK**。

- 当出现消息时，按下 **OK**。

- 4 选择 <网络>，然后按下 **OK**。

- 5 选择 <关闭>，然后按下 **OK**。



- a <关闭>

禁用局域网端口。

- b <打开>

启用局域网端口。

- 6 执行硬重置。 **▶** 执行硬重置(P. 399)

⇒ 设置会在执行硬重置后启用。

隐藏打印作业历史

652C-03S

为保护用户隐私，可以指定设置以禁用远程用户界面画面上显示打印作业历史和打印历史列表。将更新和维护打印作业历史，即使被设为隐藏，因此管理员可在必要时查看历史。



1 启动远程用户界面并以管理模式登录。 ▶ 启动远程用户界面(P. 280)

2 单击 [设置/注册]。



3 单击 [安全] ▶ [作业日志显示]。



4 单击 [编辑]。



5 清除 [作业日志显示] 复选框然后单击 [确定]。



[作业日志显示]

如果取消选择该复选框，远程用户界面画面将不显示打印作业历史，同时无法打印打印历史列表。要显示作业历史，选择该复选框。

[允许使用管理软件检索作业日志]

如果选中此复选框，则可使用 iW Management Console 等设备管理软件来获取打印作业历史记录。取消选中此复选框将禁止管理软件获取印作业历史记录。选中 [作业日志显示] 复选框后，将自动启用此功能。

链接

- ▶ 检查文档的历史记录(P. 288)
- ▶ 作业菜单(P. 397)

执行可靠的安全功能

652C-03U

授权用户可能会因恶意第三方的攻击（如嗅探、欺骗和篡改网络上传送的数据）而遭受无法预料的损失。为防止您的重要宝贵信息遭受这些攻击，本机支持以下功能，以提高安全性和保密性。

TLS 加密通信

TLS 是加密通过网络发送的数据的协议，常用于通过网页浏览器或电子邮件应用程序的通信。当您通过远程用户界面从计算机访问本机时，TLS 启用安全网络通信。 [▶为加密通信使用 TLS\(P. 242\)](#)



IPSec 通信

TLS 仅加密用于网页浏览器或电子邮件应用程序等特定应用程序的数据，而 IPSec 则加密整个（或有效载荷）IP 数据包。这使得 IPSec 可以提供比 TLS 更加多功能的安全系统。 [▶配置 IPSec 设置\(P. 247\)](#)

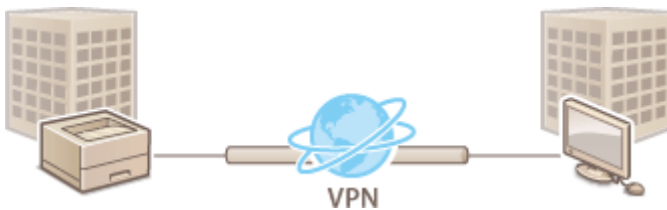

IEEE 802.1X 认证

IEEE 802.1X 是通过集中管理用户认证信息来拦截未经授权网络访问的标准和机制。如果某一设备试图连接至 802.1X 网络，则该设备必须通过用户认证，才能证明是由授权用户进行连接。认证信息被发送到 RADIUS 服务器并由其检查，视认证结果而定，该服务器允许或拒绝与网络通信。如果认证失败，局域网交换机将阻止从网络外部访问。本机可作为客户端设备连接至 802.1X 网络。 [▶配置 IEEE 802.1X 认证\(P. 257\)](#)

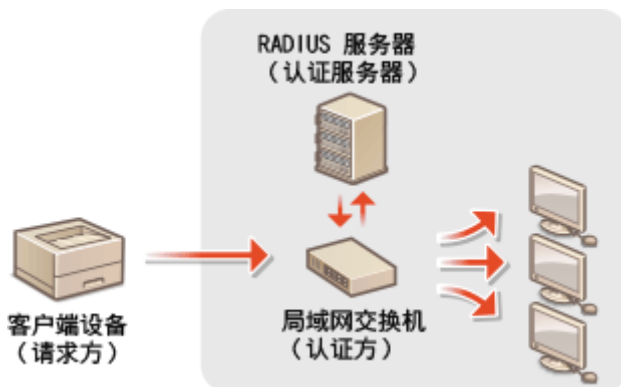

链接

[▶为密钥对和数字证书配置设置\(P. 263\)](#)

为加密通信使用 TLS

652C-03W

可以通过安全传输层 (TLS) 加密本机和计算机上网页浏览器之间的通信, 以及通过互联网打印的 IPP 打印数据。TLS 是用于加密通过网络发送或接收的数据的机制。当远程用户界面用于指定 IPsec (预共享密钥)、IEEE 802.1X 认证 (TTLS/PEAP) 或 SNMPv3 的设置时, 必须启用 TLS。要使用 TLS 加密通信, 需要设置密钥对, 并启用 TLS 功能。准备好要使用的密钥对 (►为密钥对和数字证书配置设置(P. 263))。



1 启动远程用户界面并以管理模式登录。►启动远程用户界面(P. 280)

2 单击 [设置/注册]。



3 单击 [网络] ► [TCP/IP 设置]。

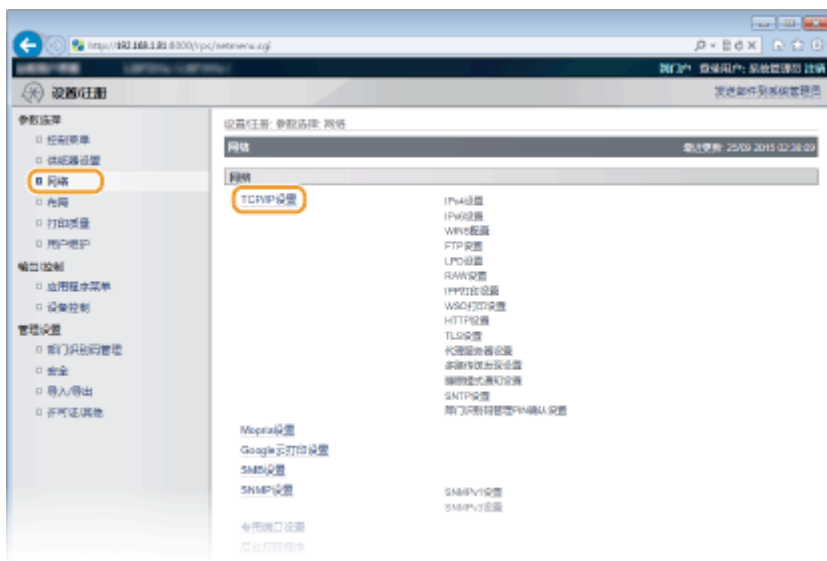

4 单击 [TLS 设置] 中的 [编辑]。



5 编辑 TLS 设置。



[密钥和证书设置]

从密钥和证书列表选择一个密钥。

- 从密钥和证书列表选择一个密钥，然后单击 [默认密钥设置]。



注释:

查看证书的详细内容

- 您可以检查证书的详细内容，或单击 [密钥名称] 下相应的文本链接或证书图标来核实证书。 验证密钥对和数字证书(P. 276)

如未显示 [默认密钥设置]

- 如果已通过 [远程用户界面设置] 或 [IPP 打印设置] 启用了 TLS，则不会显示 [默认密钥设置]。要更改使用的密钥，请参阅步骤 6 并分别取消选中 [远程用户界面设置] 或 [IPP 打印设置] 子的 [使用 TLS] 复选框。

[允许的版本]

选择允许的 TLS 版本。

[限制的加密算法]

选择限制使用 TLS 的加密算法。如果没有设置任何限制，请选择 [无]。

6 对远程用户界面启用 TLS。

■ 通过远程用户界面使用 TLS 进行通信

- 1 单击 [安全] ▶ [远程用户界面设置]。



- 2 单击 [编辑]。



- 3 选择 [使用 TLS] 复选框，然后单击 [确定]。



[使用 TLS]

使用 TLS 进行远程用户界面通信时，请选中此复选框。如果不使用，请取消选中此复选框。

■ **将 TLS 用于与加密通信兼容的功能。**

为 IPP 打印使用 TLS

进行以下设置以使用 TLS 执行 IPP 打印。有关其他 IPP 打印设置，请参阅 **配置打印协议和 WSD 功能(P. 145)**。

[网络] ▶ [TCP/IP 设置] ▶ [IPP 打印设置] 中的 [编辑] ▶ 选中 [使用 TLS] 复选框 ▶ [确定]

7 执行硬重置。

- 单击 [设备控制]，选择 [硬复位]，然后单击 [执行]。



⇒ 设置会在执行硬重置后启用。

注释

使用操作面板

- 还可以从操作面板的设置菜单中启用或禁用 TLS 加密通信。▶ **远程用户界面设置(P. 333)**

启用 TLS 时启动远程用户界面

- 如果您试图在启用 TLS 时启动远程用户界面，可能会显示一条关于安全证书的安全警告。在这种情况下，请检查是否在地址栏中输入了正确的 URL，然后继续操作以显示远程用户界面画面。▶ **启动远程用户界面(P. 280)**

链接

- 🔗 [生成密钥对\(P. 264\)](#)
- 🔗 [使用 CA 发布的密钥对和数字证书\(P. 273\)](#)
- 🔗 [配置 IPsec 设置\(P. 247\)](#)
- 🔗 [配置 IEEE 802.1X 认证\(P. 257\)](#)
- 🔗 [通过 SNMP 监视和控制本机\(P. 180\)](#)

配置 IPsec 设置

652C-03X

互联网协议安全 (IPSec 或 IPsec) 是用于加密通过网络 (包括互联网) 传输的数据的协议组。TLS 仅加密用于网页浏览器或电子邮件应用程序等特定应用程序的数据, 而 IPSec 则加密整个 IP 数据包或 IP 数据包的有效载荷, 从而提供更加多功能的安全系统。本机的 IPSec 以传输模式工作, 可加密 IP 数据包的有效载荷。使用此功能, 本机可以直接连接至相同虚拟专用网络 (VPN) 中的计算机。配置本机前, 请在计算机上检查系统要求并设置所需配置。 ([▶管理功能\(P. 468\)](#))

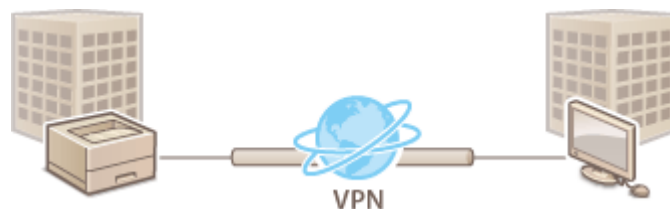

- [▶注册安全策略\(P. 247\)](#)
- [▶启用 IPSec 通信\(P. 254\)](#)

注释

将 IPSec 与 IP 地址筛选器配合使用

- 在数据包接收期间的 IP 地址过滤设置之前应用 IPSec 设置, 而在数据包传输期间的 IPSec 设置之前应用 IP 地址设置。 [▶指定用于防火墙规则的 IP 地址\(P. 214\)](#)

注册安全策略

要对加密通信使用 IPSec, 需要在启用 IPSec 设置 ([▶启用 IPSec 通信\(P. 254\)](#)) 之前注册安全策略 (SP)。全策略包含下述设置组。可以根据 IP 地址和端口号的组合注册多个策略。注册策略后, 请指定应用顺序。

选择器

选择器定义 IP 数据包应用 IPSec 通信的条件。可选条件包括本机和要通信设备的 IP 地址和端口号。

IKE

IKE 配置用于密钥交换协议的 IKEv1。请注意, 操作说明因所选认证方法而异。

[预共享密钥方法]

字母数字字符的密钥可与其他设备共享。请事先启用远程用户界面的 TLS ([▶为加密通信使用 TLS\(P. 242\)](#))。

[数字签名方法]

本机和其他设备通过相互验证数字签名而相互认证。准备好要使用的密钥对 ([▶使用 CA 发布的密钥对和数字证书\(P. 273\)](#))。

设置协议和选项

指定在 IPSec 通信期间添加到数据包的 ESP 和 AH 的设置。ESP 和 AH 不得同时使用。也可以选择是否启用 PFS 加强安全性。

1 启动远程用户界面并以管理模式登录。 [▶启动远程用户界面\(P. 280\)](#)

2 单击 [设置/注册]。



3 单击 [安全] ▶ [IPSec 设置]。



4 单击 [IPSec 策略列表]。



5 单击 [注册 IPSec 策略]。



6 在 [策略名称] 中输入策略名称并选择 [启用策略] 复选框。



[策略名称]

输入用于识别策略的字母数字字符名称。

[启用策略]

选择此复选框以启用该策略。不使用该策略时，请取消选择此复选框。

7 指定选择器设置。



[本地地址]

从以下列表选择要应用到策略的本机 IP 地址类型。

[全部 IP 地址]	选择此项对所有 IP 数据包使用 IPsec。
[IPv4 地址]	选择此项可对发送到本机的 IPv4 地址或从其发出的所有 IP 数据包使用 IPsec。
[IPv6 地址]	选择此项可对发送到本机的 IPv6 地址或从其发出的所有 IP 数据包使用 IPsec。
[IPv4 手动设置]	选择此项可指定单个 IPv4 地址或 IPv4 地址范围以应用 IPsec。在 [手动设置的地址] 文本框中输入 IPv4 地址（或范围）。
[IPv6 手动设置]	选择此项可指定单个 IPv6 地址或 IPv6 地址范围以应用 IPsec。在 [手动设置的地址] 文本框中输入 IPv6 地址（或范围）。

[手动设置的地址]

如果为 [本地地址] 选择了 [IPv4 手动设置] 或 [IPv6 手动设置]，输入要应用策略的 IP 地址。

[子网设置]

手动指定 IPv4 地址时，可以使用子网掩码表示范围。输入子网掩码，使用点分隔数字（例如：“255.255.255.240”）。

[远程地址]

从以下所示列表选择要应用到策略的其他设备的 IP 地址类型。

[全部 IP 地址]	选择此项对所有 IP 数据包使用 IPsec。
[全部 IPv4 地址]	选择此项可对发送到 IPv4 地址或从其发出的所有 IP 数据包使用 IPsec。
[全部 IPv6 地址]	选择此项可对发送到 IPv6 地址或从其发出的所有 IP 数据包使用 IPsec。
[IPv4 手动设置]	选择此项可指定单个 IPv4 地址或 IPv4 地址范围以应用 IPsec。在 [手动设置的地址] 文本框中输入 IPv4 地址（或范围）。
[IPv6 手动设置]	选择此项可指定单个 IPv6 地址或 IPv6 地址范围以应用 IPsec。在 [手动设置的地址] 文本框中输入 IPv6 地址（或范围）。

[手动设置的地址]

如果为 [远程地址] 选择了 [IPv4 手动设置] 或 [IPv6 手动设置]，输入要应用策略的 IP 地址。

[子网设置]

手动指定 IPv4 地址时，可以使用子网掩码表示范围。输入子网掩码，使用点分隔数字（例如：“255.255.255.240”）。

[本地端口]/[远程端口]

如果想要为各个协议（如 HTTP 或 SMTP）创建单独的策略，请输入该协议相应的端口号以确定是否使用 IPsec。

须知：

- IPsec 不适用于指定多路传送或广播地址的数据包。

8 指定 IKE 设置。



[IKE 模式]

将显示用于密钥交换的模式。通常选择主要模式。

注释：

- 当 IP 地址未固定时，选择积极模式。请注意，积极模式的安全性比主要模式更低。

[认证方法]

为认证本机时使用的方法选择 [预共享密钥方法] 或 [数字签名方法]。

须知：

- 当在 [IKE 模式] 中选择积极模式时，[预共享密钥方法] 设置不加密共享密钥。

[认证/加密算法]

要自动设置用于密钥交换的算法，选择 [自动] 复选框。如果选择该复选框，算法设置为如下。

[认证]	[SHA1 和 MD5]
[加密]	[3DES-CBC 和 AES-CBC]
[DH 群组]	[群组 2(1024)]

要手动设置算法，取消选择该复选框并选择算法。

[认证]	选择哈希算法。
[加密]	选择加密算法。
[DH 群组]	选择决定密钥强度的 Diffie-Hellman 组。

■ 为认证使用 [预共享密钥方法]

- 1 选择 [预共享密钥方法] 作为 [认证方法]，然后单击 [共享密钥设置]。
- 2 输入字母数字字符的预共享密钥，然后单击 [确定]。



■为认证使用 [数字签名方法]

- 1 为 [认证方法] 选择 [数字签名方法] 并单击 [密钥和证书]。
- 2 选择要使用的密钥对并单击 [默认密钥设置]。



注释：

查看密钥对或证书的详细信息

- 您可以检查证书的详细内容，或单击 [密钥名称] 下相应的文本链接或证书图标核实证书。 验证密钥对和数字证书(P. 276)

9 指定 IPsec 网络设置。



[使用 PFS]

选择此复选框可对 IPsec 会话密钥启用完全正向保密（PFS）。启用 PFS 将提高安全性，同时增加通信的载荷。请确保对其他设备也启用了 PFS。不使用 PFS 时，取消选择该复选框。

[有效期]

指定将 SA 用作通信通道的时间长度。必要时选择 [通过时间指定] 或 [通过尺寸指定] 复选框。如果选择了这两个复选框，IPSec SA 会话将在满足任一条件时终止。

[通过时间指定]	以分钟为单位输入时间来指定会话持续的时间。输入的时间同时适用于 IPSec SA 和 IKE SA。
[通过尺寸指定]	以兆字节为单位输入大小来指定在会话中可传输多少数据。输入的大小仅适用于 IPSec SA。

注释：

如果仅选择 [通过尺寸指定] 复选框

- 无法按大小指定 IKE SA 有效性，因此应用 [通过时间指定] 的初始值（480 分钟）。

[认证/加密算法]

选择用于 IPSec 通信的协议和算法。

■ 自动设置连接

选择 [自动]。

[ESP 认证]	将启用 ESP，同时认证算法设置为 [SHA1 和 MD5]。
[ESP 加密]	将启用 ESP，同时加密算法设置为 [3DES-CBC 和 AES-CBC]。

■ 使用 ESP

选择 [ESP]，并选择认证算法及加密算法。

[ESP 认证]	为 ESP 认证选择使用哈希算法。
[ESP 加密]	为 ESP 选择加密算法。

■ 使用 AH

选择 [AH]，并从 [AH 认证] 选择用于 AH 认证的哈希算法。

[连接模式]

显示 IPSec 的连接模式。本机支持传输模式，在此模式中将加密 IP 数据包的有效载荷。封装整个 IP 数据包（标头和有效载荷）的通道模式不可用。

10 单击 [确定]。

- 如果需要注册其他安全策略，请返回步骤 5。

11 对 [IPSec 策略列表] 下列出的策略排序。

- 从最高位置到最低位置应用策略。单击 [提高优先级] 或 [降低优先级] 可升序或降序移动策略。



注释:

编辑策略

- 可以单击 [策略名称] 下的文本链接编辑设置。

删除策略

- 单击希望删除策略右侧的 [删除]。

12 执行硬重置。

- 单击 [设备控制]，选择 [硬复位]，然后单击 [执行]。



⇒ 设置会在执行硬重置后启用。

启用 IPsec 通信

完成注册安全策略后，启用 IPsec 通信。

- 1 启动远程用户界面并以管理模式登录。 ▶ 启动远程用户界面(P. 280)

- 2 单击 [设置/注册]。



3 单击 [安全] ▶ [IPSec 设置]。

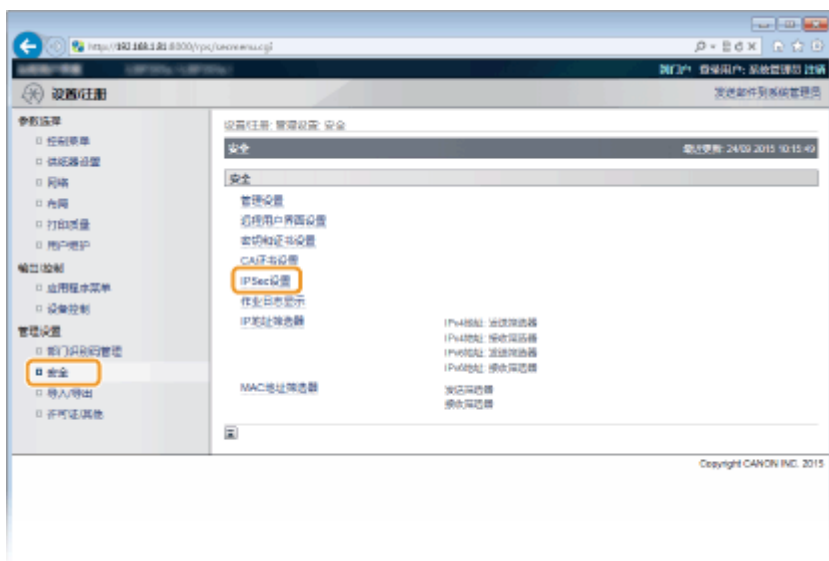

4 单击 [编辑]。



5 选择 [使用 IPSec] 复选框，然后单击 [确定]。



[使用 IPsec]

当在本机中使用 IPsec 时，选择该复选框。当不使用时，取消选择此复选框。

[允许接收非策略数据包]

如果当使用 IPsec 时选择该复选框，还会发送/接收对注册的策略不可用的数据包。要禁用发送/接收对该策略不可用的数据包，取消选择该复选框。

6 执行硬重置。

- 单击 [设备控制]，选择 [硬复位]，然后单击 [执行]。



⇒ 设置会在执行硬重置后启用。

注释

使用操作面板

- 还可以从操作面板设置菜单启用或禁用 IPsec 通信。 [▶ IPsec\(P. 328\)](#)

链接

[▶ 为密钥对和数字证书配置设置\(P. 263\)](#)

[▶ IPsec 策略列表\(P. 394\)](#)

配置 IEEE 802.1X 认证

652C-03Y

本机可作为客户端设备连接至 802.1X 网络。典型 802.1X 网络包含 RADIUS 服务器（认证服务器）、局域网交换机（认证者）和具有认证软件的客户端设备（请求者）。如果某一设备试图连接至 802.1X 网络，则该设备必须通过用户认证，才能证明是由授权用户进行连接。认证信息被发送到 RADIUS 服务器并由其检查，视认证结果而定，该服务器允许或拒绝与网络通信。如果认证失败，局域网交换机（或访问点）将阻止从网络外部访问。

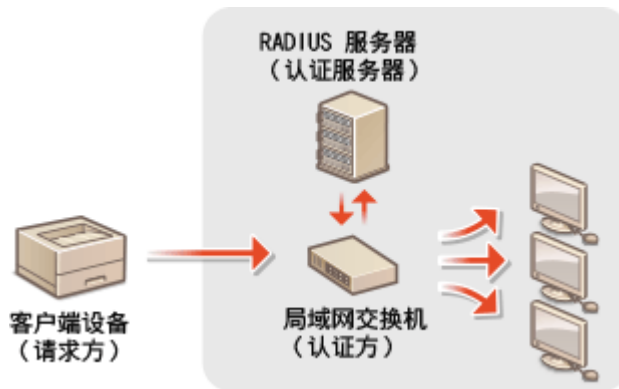

从以下选项中选择认证方法。如有必要，请在配置 IEEE 802.1X 认证之前安装或注册密钥对或 CA 证书（[▶使用 CA 发布的密钥对和数字证书\(P. 273\)](#)）。

TLS

本机和认证服务器通过相互验证证书而相互认证。客户端认证（当认证本机时）需要一个由认证机构（CA）发布的密钥对。对于服务器认证，除了本机预装的 CA 证书，还可以使用通过远程用户界面安装的 CA 证书。

TTLS

此认证方法使用用户名和密码进行客户端认证，使用 CA 证书进行服务器认证。可选择 MSCHAPv2 或 PAP 作为内部协议。TTLS 可与 PEAP 同时使用。配置此认证方法之前启用远程用户界面的 TLS（[▶为加密通信使用 TLS\(P. 242\)](#)）。

PEAP

所需设置几乎与 TTLS 相同。MS-CHAPv2 用作内部协议。配置此认证方法之前启用远程用户界面的 TLS（[▶为加密通信使用 TLS\(P. 242\)](#)）。

1 启动远程用户界面并以管理模式登录。 [▶启动远程用户界面\(P. 280\)](#)

2 单击 [设置/注册]。



3 单击 [网络] ▶ [IEEE 802.1X 设置]。

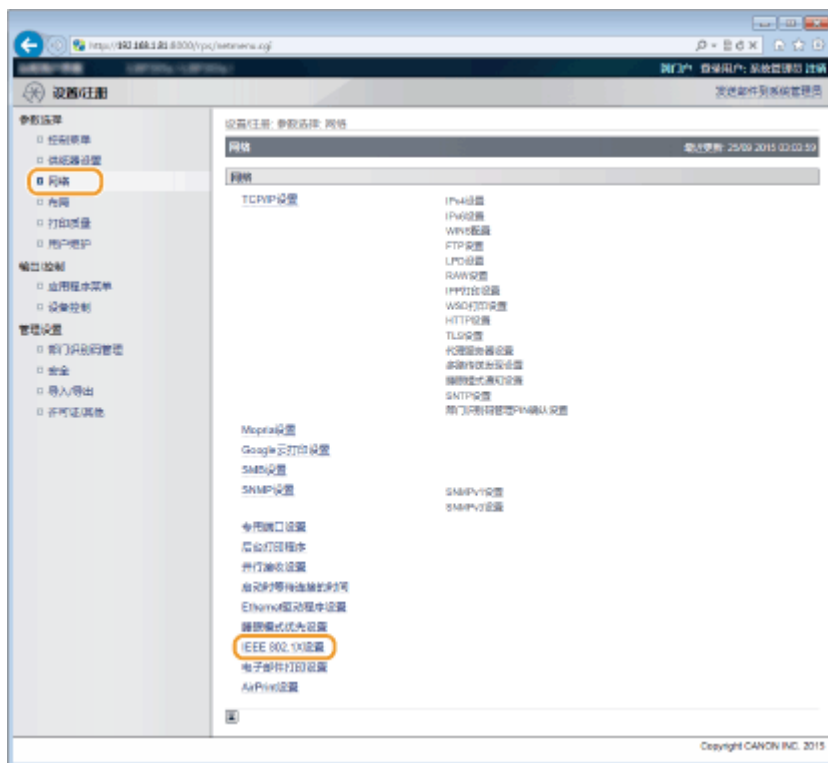

4 单击 [编辑]。



5 选择 [使用 IEEE 802.1X] 复选框，在 [登录名称] 文本框中输入登录名称，然后指定所需设置。



[使用 IEEE 802.1X]

选择此复选框可启用 IEEE 802.1X 认证。

[登录名称]

为用于识别用户的名称（EAP 身份）输入字母数字字符。

■ 设置 TLS

- 1 选择 [使用 TLS] 复选框，然后单击 [密钥和证书]。
 - TLS 不能与 TTLS 或 PEAP 一起使用。
- 2 从密钥和证书列表中选择一个密钥，然后单击 [默认密钥设置]。



注释：

查看密钥对或证书的详细信息

- 您可以检查证书的详细内容，或单击 [密钥名称] 下相应的文本链接或证书图标来核实证书。▶ [验证密钥对和数字证书\(P. 276\)](#)

■ 设置 TTLS/PEAP

- 1 选择 [使用 TTLS] 或 [使用 PEAP] 复选框。



注释：

用于 TTLS 的内部协议

- 可选择 MSCHAPv2 或 PAP。如果要使用 PAP，请单击 [PAP] 单选按钮。



2 单击 [更改用户名/密码]。

- 若要指定登录名称以外的用户名，请取消选中 [将登录名称作为用户名使用] 复选框。如果想要将登录名称用作用户名，请选择此复选框。



3 设置用户名/密码，然后单击 [确定]。



[用户名]

输入字母数字字符的用户名。

[更改密码]

要设置或更改密码，请选中此复选框并在 [密码] 和 [确认] 文本框中输入字母数字字符的新密码。

6 单击 [确定]。



7 执行硬重置。

- 单击 [设备控制]，选择 [硬复位]，然后单击 [执行]。



设置会在执行硬重置后启用。

注释

使用操作面板

- 还可以从操作面板的设置菜单中启用或禁用 IEEE 802.1X 认证。▶ **IEEE802.1X(P. 336)**

链接

- ▶ **为密钥对和数字证书配置设置(P. 263)**

为密钥对和数字证书配置设置

652C-040

为了加密与远程设备的通信，必须先通过不安全的网络发送和接收加密密钥。通过公共密钥加密技术可以解决此问题。公共密钥加密技术是通过保护重要和有价值的信息不受到嗅探、欺骗和篡改网络上传送的数据等攻击，来保证安全通信。

密钥对



密钥对包含公钥和秘密密钥，加密或解密数据时两者都需要用到。通过密钥对中的一个密钥加密的数据，在缺少另一个密钥时将无法恢复其原始数据格式，因此公钥密码术可确保数据通过网络安全通信。包括预装的密钥对，最多可注册八对密钥（[使用 CA 发布的密钥对和数字证书\(P. 273\)](#)）。对于 TLS 加密通信，可对本机生成一个密钥对（[生成密钥对\(P. 264\)](#)）。

CA 证书



包含 CA 认证的数字证书与驱动程序许可证等其他形式的认证相似。数字证书包含一个数字签名，该签名能让本机具有检测欺骗或数据篡改的能力。第三方要恶意使用数字证书是极其困难的。包含认证机构（CA）的公钥的数字证书称为 CA 证书。CA 证书使用 Google 云打印或 IEEE 802.1X 认证等功能，来验证与本机通信的设备。最多可以注册 150 个 CA 证书，其中包括本机中预装的 72 个证书（[使用 CA 发布的密钥对和数字证书\(P. 273\)](#)）。

生成密钥对

652C-041

通过安全传输层 (TLS) 加密通信需要密钥对时，可以使用本机生成。通过远程用户界面访问本机或执行 IPP 打印时，可以使用 TLS。包括预装的密钥对，最多可注册八个密钥对。自签名的证书与“网络通信”中生成的密钥对一起使用。通过“密钥和证书签名请求 (CSR)”，本机生成的密钥可申请 CA 颁发的数字证书。

- ▶ 生成网络通信密钥(P. 264)
- ▶ 生成密钥和证书签署请求 (CSR) (P. 267)

生成网络通信密钥

1 启动远程用户界面并以管理模式登录。 ▶ 启动远程用户界面(P. 280)

2 单击 [设置/注册]。



3 单击 [安全] ▶ [密钥和证书设置]。



4 单击 [生成密钥]。

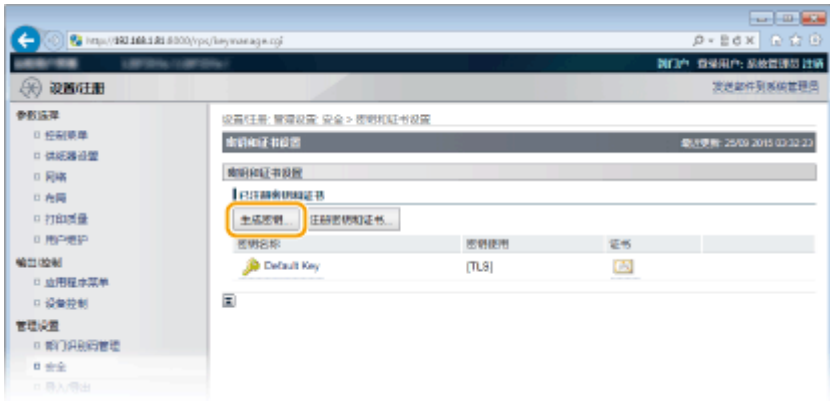

注释:

删除已注册的密钥对

- 单击想要删除的密钥对右侧的 [删除] ▶ 单击 [确定]。
- 如果密钥对当前用于某种用途，如当 [密钥使用] 下显示“TLS”或“IEEE 802.1X”时，无法删除该密钥对。在此情况下，请禁用此功能或更换密钥对，再进行删除。

5 选择 [网络通信]，然后单击 [确定]。



6 为密钥和证书指定设置。

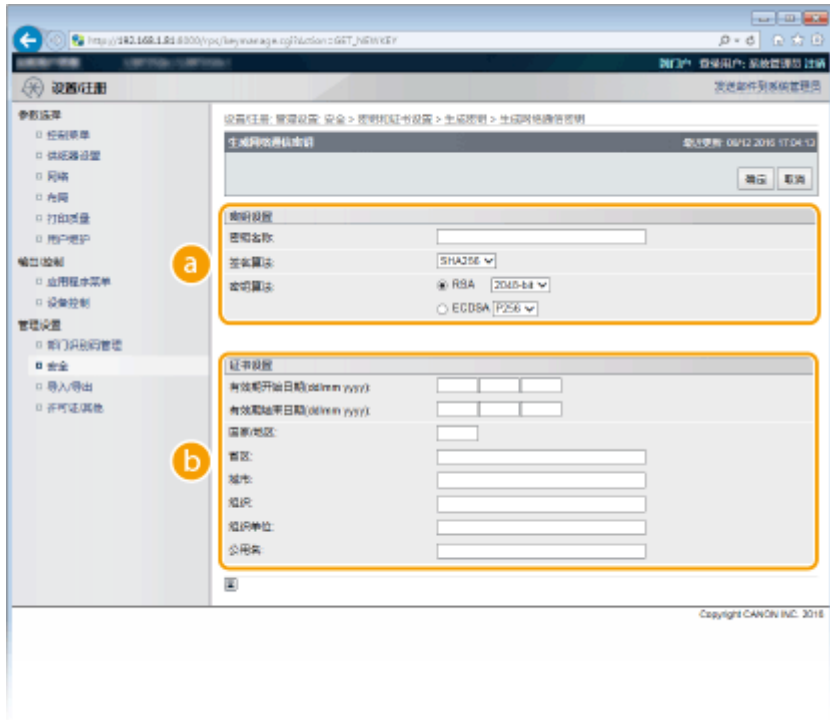

a [密钥设置]

[密钥名称]

输入字母数字字符以命名密钥对。设置易于以后在列表中查找的名称。

[签名算法]

从下拉列表中选择签名算法。

[密钥算法]

RSA 或 ECDSA 用于产生密钥对。从下拉列表中选择密钥长度。密钥长度的数字越大，通信越慢。但是安全性更高。

注释：

- 如果为 [签名算法] 选择了 [SHA384] 或 [SHA512]，则密钥长度不能选择 512-bit。

b [证书设置]

[有效期开始日期(年 月/日)]

输入证书有效期的开始日期。

[有效期结束日期(年 月/日)]

输入证书有效期的结束日期。无法设置早于 [有效期开始日期(年 月/日)] 的日期。

[国家/地区]

输入互联网国家/地区代码的字符。

[省区]/[城市]

根据需要提供输入字母数字字符的位置。

[组织]/[组织单位]

根据需要提供输入字母数字字符的组织名称。

[公用名]

根据需要提供输入字母数字字符的证书公用名。“公用名”通常缩写为“CN”。

须知:

若要执行 IPPS 打印，必须在 [公用名] 中输入通过 IPPS 连接的“IP 地址”或“<本机的主机名>.<域名>”。

- 如果固定，输入“IP 地址”。
- 当使用 DNS 服务器时，输入“<主机名>.<域名>”。▶**启用 IPP/IPPS(P. 151)**

7 单击 [确定]。

- 生成网络通信密钥大约需要 10 到 15 分钟。
- 密钥对生成后，将自动注册到本机。

生成密钥和证书签署请求 (CSR)**1 启动远程用户界面并以管理模式登录。**

▶**启动远程用户界面(P. 280)**

2 单击 [设置/注册]。**3 单击 [安全] ▶ [密钥和证书设置]。**

4 单击 [生成密钥]。

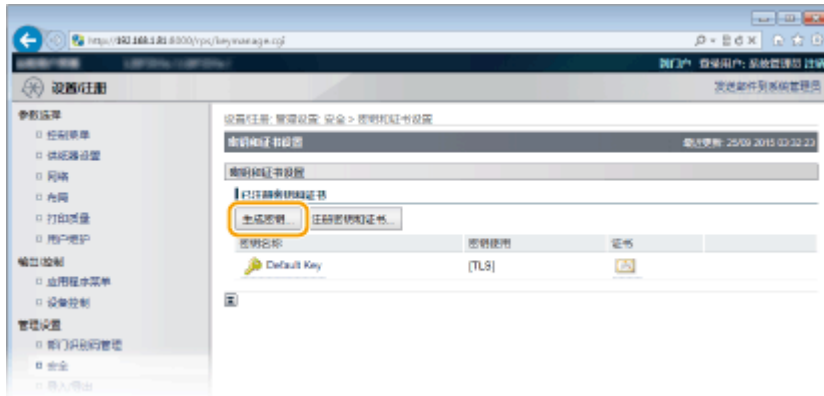

注释：

删除已注册的密钥对

- 单击想要删除的密钥对右侧的 [删除] ▶ 单击 [确定]。
- 如果密钥对当前用于某种用途，如当 [密钥使用] 下显示“TLS”或“IEEE 802.1X”时，无法删除该密钥对。在此情况下，请禁用此功能或更换密钥对，再进行删除。

5 选择 [密钥和证书签名请求(CSR)]，然后单击 [确定]。



6 为密钥和证书指定设置。

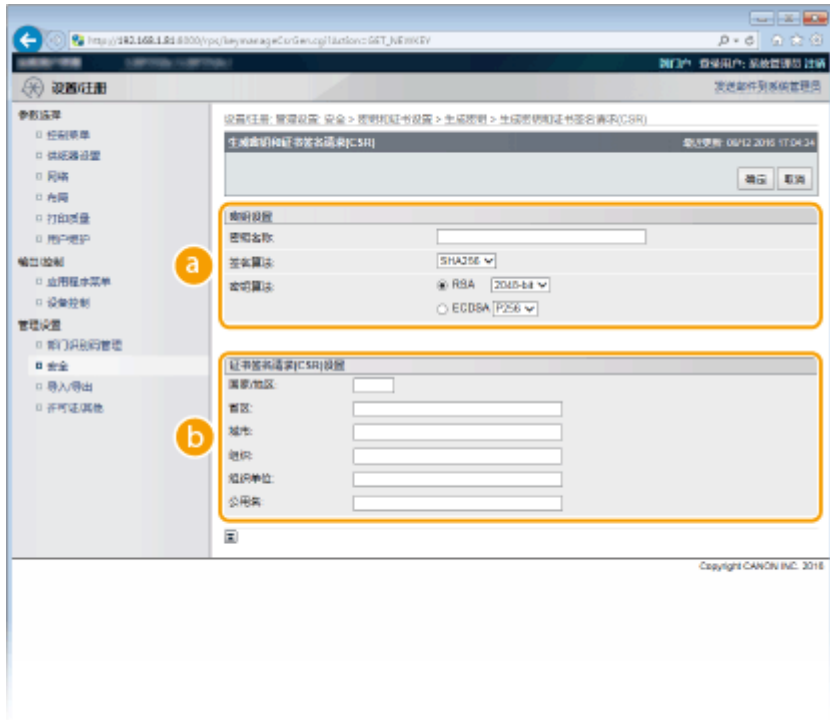

a [密钥设置]

[密钥名称]

输入字母数字字符以命名密钥对。设置易于以后在列表中查找的名称。

[签名算法]

从下拉列表中选择签名算法。

[密钥算法]

RSA 或 ECDSA 用于产生密钥对。从下拉列表中选择密钥长度。密钥长度的数字越大，通信越慢。但是安全性更高。

注释：

- 如果为 [签名算法] 选择了 [SHA384] 或 [SHA512]，则密钥长度不能选择 512-bit。

b [证书签名请求(CSR)设置]

[国家/地区]

输入互联网国家/地区代码的字符。

[省区]/[城市]

根据需要在输入字母数字字符的位置。

[组织]/[组织单位]

根据需要在输入字母数字字符的组织名称。

[公用名]

根据需要在输入字母数字字符的证书公用名。“公用名”通常缩写为“CN”。

须知：

若要执行 IPPS 打印，必须在 [公用名] 中输入通过 IPPS 连接的“IP 地址”或“<本机的主机名>.<域名>”。

- 如果固定，输入“IP 地址”。

- 当使用 DNS 服务器时，输入 “<主机名>.<域名>”。 **▶ 启用 IPP/IPPS(P. 151)**

7 单击 [确定]。

- 生成密钥和证书签署请求 (CSR) 大约需要 10 到 15 分钟。

8 单击 [存储在文件中]。

- 用于存储文件的对话框将出现。选择要存储文件的位置并单击 [保存]。



► 密钥和证书签署请求 (CSR) 文件存储在计算机上。

9 附加存储的文件并将申请提交给认证机构。

■ 注册认证机构颁发的数字证书。

证书注册之前，不能使用证书签署请求 (CSR) 生成的密钥对。认证机构颁发数字证书后，通过以下步骤将其注册。

1 启动远程用户界面并以管理模式登录。 **▶ 启动远程用户界面(P. 280)**

2 单击 [设置/注册]。

3 单击 [安全] ▶ [密钥和证书设置]。

4 对要注册的证书单击 [密钥名称] 或 [证书]。



5 单击 [注册证书]。



6 单击 [文件路径] 中的 [浏览]，指定证书签署请求的文件，然后单击 [注册]。



链接

- 🔴 使用 CA 发布的密钥对和数字证书(P. 273)
- 🔴 验证密钥对和数字证书(P. 276)

- ▶ 为加密通信使用 TLS(P. 242)
- ▶ 配置 IPSec 设置(P. 247)

使用 CA 发布的密钥对和数字证书

652C-042

可以从证书颁发机构 (CA) 获得密钥对和数字证书并用于本机。可使用远程用户界面存储这些文件，然后进行注册。确保密钥对和证书满足本机的要求（[注册密钥和证书\(P. 469\)](#)）。最多可以注册 8 个密钥对（宝库预安装的密钥对），以及可以注册最多 150 个 CA 证书（包括 72 个预安装证书）。



1 启动远程用户界面并以管理模式登录。 [启动远程用户界面\(P. 280\)](#)

2 单击 [设置/注册]。



3 单击 [安全] ▶ [密钥和证书设置] 或 [CA 证书设置]。

- 单击 [密钥和证书设置] 安装密钥对，或单击 [CA 证书设置] 安装 CA 证书。



4 单击 [注册密钥和证书] 或 [注册 CA 证书]。



注释：

删除已注册的密钥对或 CA 证书

- 单击想要删除的密钥对和 CA 证书右侧的 [删除] ▶ 单击 [确定]。
- 如果密钥对当前用于某种用途，如当 [密钥使用] 下显示“TLS”或“[IEEE 802.1X]”时，无法删除该密钥对。在此情况下，请禁用此功能或更换密钥对，再进行删除。无法删除预装的 CA 证书。

5 单击 [安装]。



注释：

删除密钥对或 CA 证书

- 单击想要删除的文件右侧的 [删除]，然后单击 [确定]。

6 单击 [浏览]，指定要安装的文件，然后单击 [开始安装]。



- 本机中已安装了密钥对或 CA 证书。

7 注册密钥对或 CA 证书。

■ 注册密钥对

- 1 单击想要注册的密钥对右侧的 [注册]。
- 2 输入密钥对的名称和密码，然后单击 [确定]。



[密钥名称]

输入字母数字字符，作为要注册密钥对的名称。

[密码]

输入字母数字字符，作为要注册文件而设置的私钥密码。

■ 注册 CA 证书

单击想要注册的 CA 证书右侧的 [注册]。



链接

- ▶ 生成密钥对(P. 264)
- ▶ 验证密钥对和数字证书(P. 276)
- ▶ 为加密通信使用 TLS(P. 242)
- ▶ 配置 IPsec 设置(P. 247)
- ▶ 配置 IEEE 802.1X 认证(P. 257)

验证密钥对和数字证书

652C-043

注册密钥对和 CA 证书后，即可查看其详细信息或验证其有效性和签名。

1 启动远程用户界面并以管理模式登录。 ▶ 启动远程用户界面(P. 280)

2 单击 [设置/注册]。



3 单击 [安全] ▶ [密钥和证书设置] 或 [CA 证书设置]。

- 单击 [密钥和证书设置] 验证密钥对，或单击 [CA 证书设置] 验证 CA 证书。



4 单击想要验证的密钥对或证书的图标。



- 在此画面上可以查看证书详细信息。

5 检查证书的详细信息，然后单击 [证书验证]。



- 将如下显示验证证书的结果。



链接

- 生成密钥对(P. 264)
- 使用 CA 发布的密钥对和数字证书(P. 273)

使用远程用户界面

使用远程用户界面	279
启动远程用户界面	280
远程用户界面画面	282
管理文档和查看本机状态	287
允许最终用户操作文档	292
从远程用户界面设置菜单选项	295
保存/载入已注册数据	297
保存已注册数据	298
载入已注册数据	300

使用远程用户界面

652C-044

使用网页浏览器远程操作机器，可以查看等待打印的文档或本机的状态。还可以对本机进行一些设置。无需离开办公桌便可以执行这些操作，系统管理变得更简单。有关远程用户界面系统要求的详细信息，请参阅 [系统环境\(P. 471\)](#)。

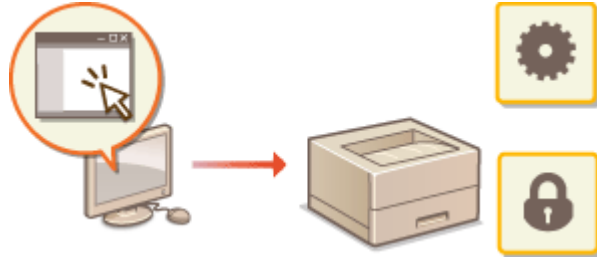

远程用户界面功能

- ▶ [管理文档和查看本机状态\(P. 287\)](#)
- ▶ [从远程用户界面设置菜单选项\(P. 295\)](#)
- ▶ [保存/载入已注册数据\(P. 297\)](#)

远程用户界面基础知识

- ▶ [启动远程用户界面\(P. 280\)](#)
- ▶ [远程用户界面画面\(P. 282\)](#)

启动远程用户界面

652C-045

若要远程操作，则需要在网页浏览器中输入本机的 IP 地址，然后启动远程用户界面。请先检查本机中设置的 IP 地址（[网络状态打印\(P. 393\)](#)）。如有疑问，请咨询网络管理员。

1 启动网页浏览器。

2 在地址栏内输入“http://（本机的 IP 地址）/”，然后按 [ENTER] 键。

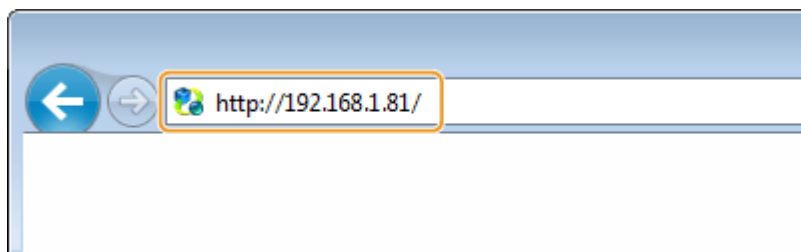

- 如果想要使用 IPv6 地址，请在 IPv6 地址外面加上中括号（示例：[http://\[fe80::2e9e:fcff:fe4e:dbce\]/](http://[fe80::2e9e:fcff:fe4e:dbce]/)）。

注释：

如果使用 DNS 服务器

- 可以输入“<本机的本机名>.<域名>”而不是“本机的 IP 地址”（示例：http://my_printer.example.com）。

如果显示了安全警示

- 当远程用户界面通信加密时（[为加密通信使用 TLS\(P. 242\)](#)）可能会显示安全警示。如果证书设置或 TLS 设置没有错误，则继续浏览网站。

3 登录远程用户界面。

■ 禁用了部门 ID 管理时

选择 [管理模式] 或 [常规用户模式]。



a [管理模式]

可执行所有远程用户界面操作和设置。在 [密码] 中输入系统管理员密码。

注释：

- 默认系统管理员密码是“7654321”。[设置系统管理员密码\(P. 201\)](#)

b [常规用户模式]

可查看文档或本机的状态，还可更改某些设置。如果想要删除打印文档，请在 [用户名] 中输入文档的用户名。本机将根据计算机名称或计算机登录名等信息对打印文档自动设置用户名。

注释：**关于 [用户名]**

- 默认情况下，[用户名] 不显示以禁用普通用户操作文档。如果希望在普通用户模式中操作文档，登录管理模式并启用 [允许常规用户作业操作]。▶ **允许最终用户操作文档(P. 292)**

c [远程用户界面存取 PIN]

如果显示 [远程用户界面存取 PIN]，请输入 PIN (▶ **设置远程用户界面 PIN(P. 212)**)。

■ 启用了部门 ID 管理时

在 [部门识别码] 中输入正确的识别码，并在 [PIN] 中输入正确的 PIN (▶ **设置部门识别码管理(P. 204)**)。

**4 单击 [登录]。**

▶▶ 将显示门户页 (主页)。▶ **远程用户界面画面(P. 282)**



远程用户界面画面

652C-046

此章节介绍远程用户界面的典型画面。

- ▶ 门户页 (主页) (P. 282)
- ▶ [状态确认/取消] 页面(P. 283)
- ▶ [设置/注册] 页面(P. 284)
- ▶ [存储箱] 页面(P. 285)
- ▶ [直接打印] 页面(P. 286)

门户页 (主页)



1 [注销]

从远程用户界面注销。将显示登录页面。

2 [发送邮件到系统管理员]

显示一个窗口，该窗口用于对在 [安全] 下面的 [管理设置] 中指定的系统管理员创建电子邮件。

3 刷新图标

刷新当前显示页面。

4 设备基本信息

显示本机的当前状态和错误信息。如果发生了错误，则将显示连接到错误信息页面的链接。

5 耗材信息

显示纸张相关信息（剩余量、尺寸等）以及一体式鼓粉盒的状态。

6 [信息板]

显示在 [设置/注册] 下的 [信息板/支持链接] 中指定的系统管理员消息 ▶ [许可证/其他]。▶ **从远程用户界面设置菜单选项(P. 295)**

7 支持链接

显示在 [设置/注册] 下的 [信息板/支持链接] 中指定的本机支持信息的文本链接 ▶ [许可证/其他]。▶ **从远程用户界面设置菜单选项(P. 295)**

8 [状态确认/取消]

显示 [状态确认/取消] 页，可用此页检查当前打印状态、取消打印处理，以及查看打印作业的历史记录。

9 [设置/注册]

显示 [设置/注册] 页面。当以管理模式登录时，可以更改设置项目及保存/载入已注册数据。▶ **从远程用户界面设置菜单选项(P. 295)**

10 [存储箱]（仅当安装了选购的 SD 卡时）

显示 [存储箱] 页面。可以打印和删除存储在本机的文档。▶ **打印本机存储的文档（存储作业打印）(P. 89)**

11 [直接打印]

可以打印存储在计算机中的文件而无需打开该文件。▶ **打印而不打开文件（直接打印）(P. 97)**

12 [Service Management Service]

启动用于管理 MEAP 应用（功能增强软件）的服务管理服务 (SMS)。▶ **MEAP 应用程序管理的功能指南**

[状态确认/取消] 页面**1 [到门户]**

返回门户页（主页）。

2 菜单

单击一个项目，右侧页面显示内容。▶[管理文档和查看本机状态\(P. 287\)](#)

3 浏览路径记录

是指已打开的一系列页面，可显示当前所显示的页面。可以查看当前所显示的页面。

4 刷新图标

刷新当前显示页面。

5 顶部图标

滚动显示页面时将滚动方块向上移动到页面的顶部。

[设置/注册] 页面



1 [到门户]

返回门户页（主页）。

2 菜单

单击一个项目，右侧页面显示内容。▶[从远程用户界面设置菜单选项\(P. 295\)](#)

3 浏览路径记录

是指已打开的一系列页面，可显示当前所显示的页面。可以查看当前所显示的页面。

4 顶部图标

滚动显示页面时将滚动方块向上移动到页面的顶部。

注释

[设置/注册] 页面上的菜单

- 只有以管理模式登录后才能更改 [设置/注册] 页面上的设置。
- 如果以一般用户模式登录，将不会显示 [应用程序菜单]、[设备控制]、[部门识别码管理] 和 [导入/导出]。

[存储箱] 页面

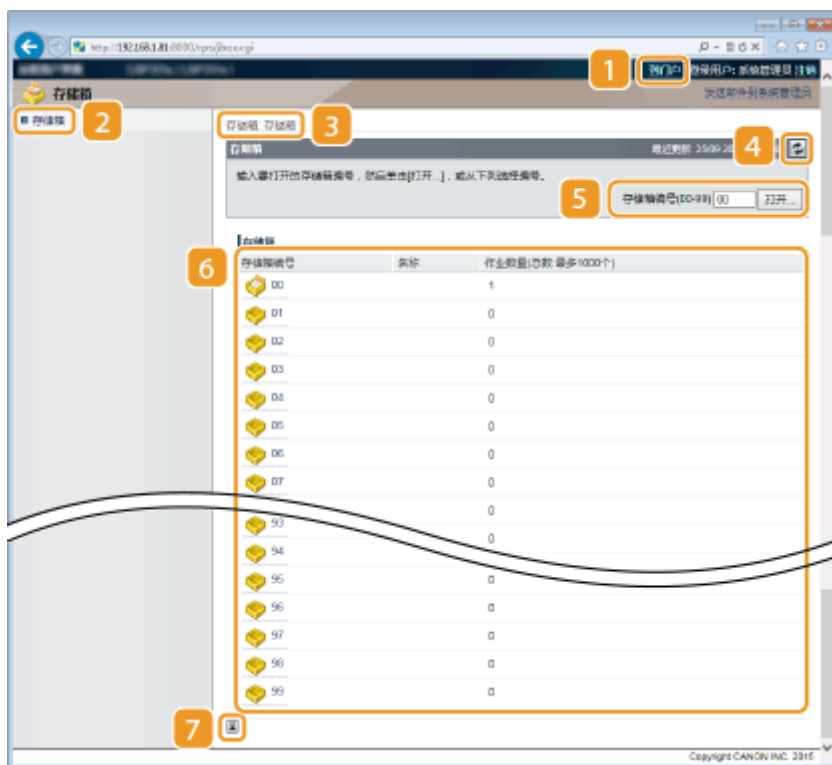

1 [到门户]

返回门户页（主页）。

2 [存储箱]

显示存储箱列表。可以打开存储箱以查看存储箱所存储文档的详细信息、打印和删除文档。▶ [打印本机存储的文档（存储作业打印）（P. 89）](#)

3 浏览路径记录

是指已打开的一系列页面，可显示当前所显示的页面。可以查看当前所显示的页面。

4 刷新图标

刷新当前显示页面。

5 存储箱编号

可以输入存储箱编号并单击 [打开] 打开所输入编号的存储箱。

6 存储箱列表

可以单击 [存储箱编号] 下的文本打开相应的存储箱。

7 顶部图标

滚动显示页面时将滚动方块向上移动到页面的顶部。

[直接打印] 页面



1 [到门户]

返回门户页 (主页)。

2 菜单

显示页面已指定要通过直接打印来打印的文件的文件格式。▶ **打印而不打开文件 (直接打印) (P. 97)**

3 浏览路径记录

是指已打开的一系列页面，可显示当前所显示的页面。可以查看当前所显示的页面。

4 顶部图标

滚动显示页面时将滚动方块向上移动到页面的顶部。

管理文档和查看本机状态

652C-047

- ▶ 查看打印文档的当前状态(P. 287)
- ▶ 检查文档的历史记录(P. 288)
- ▶ 检查错误信息(P. 289)
- ▶ 查看设备规格(P. 289)
- ▶ 查看系统管理员信息(P. 290)
- ▶ 查看打印总计数器(P. 291)
- ▶ 检查一体式鼓粉盒使用日志(P. 291)

注释

- 文档的文件名可能无法全部显示。可在文件名上添加打印的应用程序名称。

查看打印文档的当前状态

可以检查指定从计算机打印的文档的打印状态（当前正在打印或等待打印）并删除或中断文档。



登录远程用户界面（▶ [启动远程用户界面\(P. 280\)](#)）▶ [状态确认/取消] ▶ [作业状态]

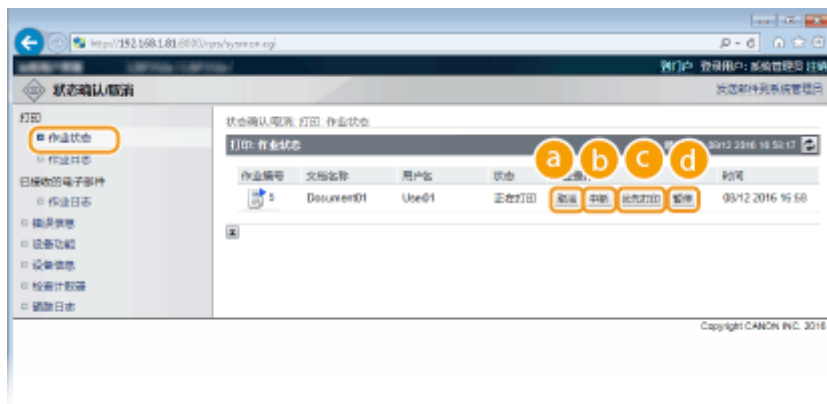

a [取消]

可以删除正在打印或等待打印的文档。

b [中断]*

临时暂停当前正在进行的打印作业并开始指定打印作业。对于中断的打印作业，剩余页面的打印将在完成中断打印作业后立即开始。

c [优先打印]*

将等待打印文档的打印顺序上移一位。

d [暂停]*/[重新开始]*

按下 [暂停] 临时停止当前打印作业。按下 [重新开始] 重新开始暂停的打印作业。

注释:

- 对于加密文档，单击 [重新开始] 将显示提示输入 PIN 的画面。输入正确的 PIN 并单击 [确定]。

*如果在操作面板的设置菜单中将 <优先打印> 设置为 <关闭>，将不会显示 (**▶ 优先打印(P. 312)**)。

注释

- 将显示所有打印作业的状态，无论部门识别码管理如何设置均如此。
- 出厂默认设置会阻止一些操作，如删除要打印的文档或中断在普通用户模式中执行打印作业。如果希望以普通用户模式操作文档，登录管理模式并启用 [允许常规用户作业操作]。 **▶ 允许最终用户操作文档(P. 292)**
- 如果以一般用户模式登录时输入了您的用户名，则打印的文档上将只显示您的用户名。
- 在暂停文档和安全文档上单击 [作业编号] 显示详细信息。可以检查用户名和打印文档的页数。

检查文档的历史记录

将以表格形式显示打印历史和电子邮件接收历史。



登录远程用户界面 (**▶ 启动远程用户界面(P. 280)**) ▶ [状态确认/取消] ▶ [作业日志]

**a [作业日志] (打印)**

可显示每种打印类型的打印历史记录。 **▶ 可显示的作业日志最大数量(P. 469)**

b [作业日志] (电子邮件接收)

显示电子邮件接收历史记录。如果在接收电子邮件时发生错误，将在 [接收结果] 中显示相应的错误代码。 **▶ 电子邮件接收错误代码(P. 469)**

c [显示] (仅打印历史)

当从下拉列表选择打印类型并单击 [显示] 时，将以表格形式显示选定打印类型的历史。

注释

- 如果本机未安装任何选购 SD 卡，将在关机或执行硬重置时删除历史。
- 如果您在 [允许常规用户作业操作] 激活时以一般用户模式登录本机，则除了您的作业，不会显示任何其他作业的作业名称，而是以星号（如 “*****”）代替。▶ [允许最终用户操作文档\(P. 292\)](#)

检查错误信息

当发生错误时，单击门户页（主页）上 [错误信息] 下面显示的讯息将显示此页面。▶ [门户页（主页）\(P. 282\)](#)



登录远程用户界面（▶ [启动远程用户界面\(P. 280\)](#)）▶ [状态确认/取消] ▶ [错误信息]



查看设备规格

可以查看各种信息，包括本机的最高打印速度和功能。



登录远程用户界面（▶ [启动远程用户界面\(P. 280\)](#)）▶ [状态确认/取消] ▶ [设备功能]

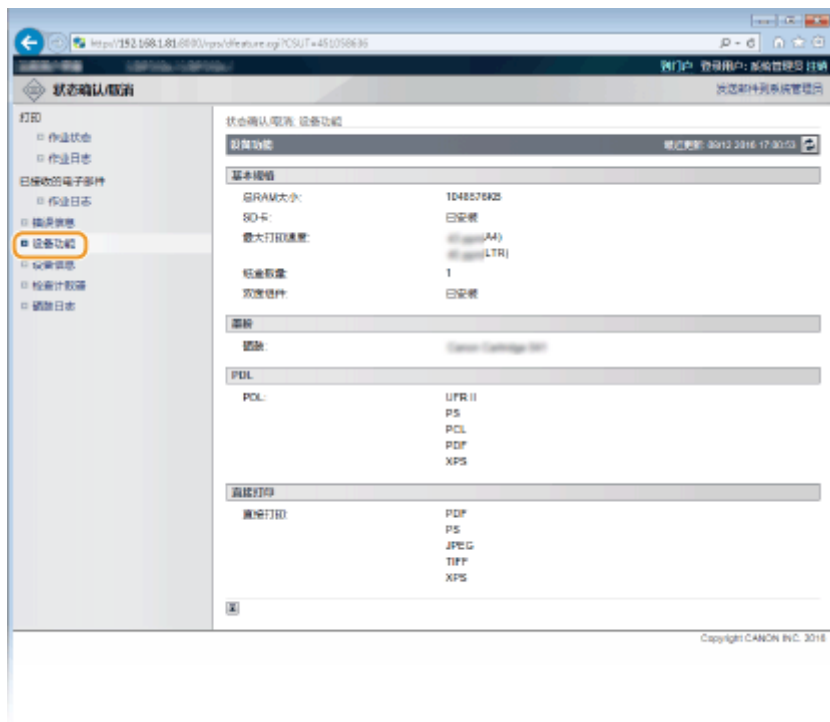

查看系统管理员信息

显示本机和系统管理员的相关信息。此信息是在 [设置/注册] 页面 ([▶ 设置系统管理员密码\(P. 201\)](#)) 上的 [安全] ▶ [管理设置] 中设置的信息。



登录远程用户界面 ([▶ 启动远程用户界面\(P. 280\)](#)) ▶ [状态确认/取消] ▶ [设备信息]

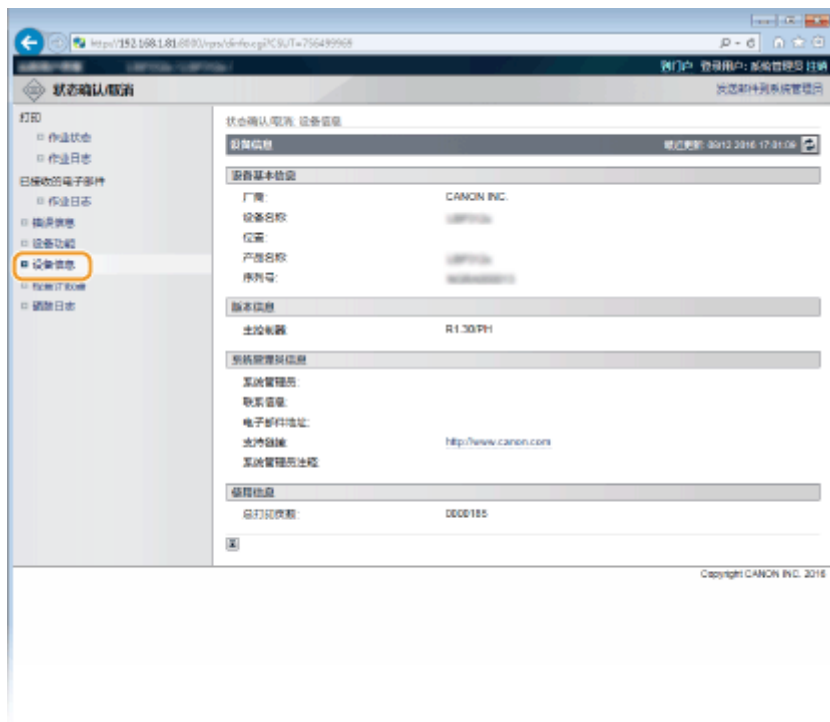

查看打印总计数器

显示已打印的总页数。



登录远程用户界面（▶ [启动远程用户界面\(P. 280\)](#)）▶ [状态确认/取消] ▶ [检查计数器]



检查一体式鼓粉盒使用日志

可以检查一体式鼓粉盒的使用日志。



登录远程用户界面（▶ [启动远程用户界面\(P. 280\)](#)）▶ [状态确认/取消] ▶ [一体式鼓粉盒日志]



链接

▶ [远程用户界面画面\(P. 282\)](#)

允许最终用户操作文档

652C-048

可以配置设置，以便在以普通用户模式登录远程用户界面时删除或中断文档。

1 启动远程用户界面并以管理模式登录。 ▶ 启动远程用户界面(P. 280)

2 单击 [设置/注册]。



3 单击 [安全] ▶ [管理设置]。



4 单击 [编辑]。



5 在 [当前系统管理员密码] 中输入系统管理员密码。



6 选择 [允许常规用户作业操作] 复选框，然后单击 [确定]。

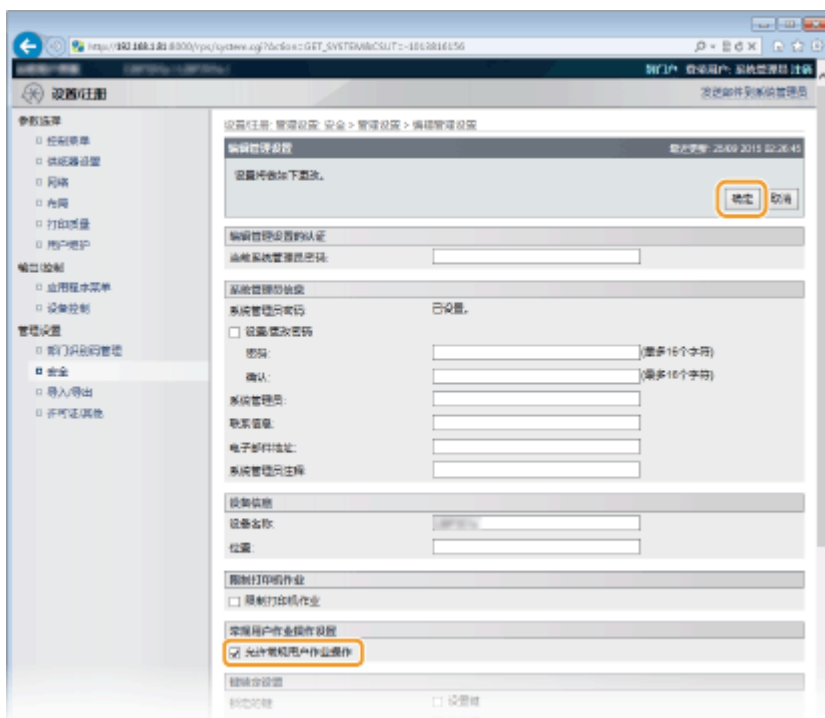

[允许常规用户作业操作]

如果选择该复选框，普通用户将能操作用户名与登录用户名匹配的文档。当不希望允许普通用户操作文档时，取消选择该复选框。

链接

🔗 [远程用户界面画面\(P. 282\)](#)

从远程用户界面设置菜单选项

652C-049

可通过使用远程用户界面更改多项机器设置。大多数设置也可在本机上设置，但是某些设置只可使用远程用户界面设置。

1 启动远程用户界面并以管理模式登录。 ▶ 启动远程用户界面(P. 280)

2 单击 [设置/注册]。



3 单击想要设置的菜单项，然后单击 [编辑]。



- 关于设置菜单的更多信息，请参阅以下项目

菜单项	参考
参数选择	
控制菜单	▶ 控制菜单(P. 305)
供纸器设置	▶ 选择输稿器菜单(P. 401)
网络	▶ 网络(P. 319)

菜单项	参考
布局	▶ Layout(P. 338)
打印质量	▶ 打印质量(P. 342)
用户维护	▶ 用户维护(P. 349)
输出/控制	
应用程序菜单	▶ 打印报告和列表(P. 430) ▶ 作业菜单(P. 397)
设备控制	可以控制本机的状态。 ▶ [在线] 键(P. 24) ▶ 软复位(P. 399) ▶ 进入睡眠模式(P. 61)
管理设置	
部门识别码管理	▶ 设置部门识别码管理(P. 204)
加密	▶ 安全(P. 196)
导入/导出	▶ 保存/载入已注册数据(P. 297)
许可证/其他	<ul style="list-style-type: none"> 可以更改留言板上显示的消息，并链接到门户页（主页）上显示的支持页面。 可以注册或更新软件（软件注册和更新的功能指南）。 <p>注释：</p> <ul style="list-style-type: none"> 在某些国家或地区，可能无法使用此功能。

链接

- ▶ [远程用户界面画面\(P. 282\)](#)
- ▶ [设置菜单列表\(P. 303\)](#)

保存/载入已注册数据

652C-04A

本机已注册的菜单项数据可保存在计算机中（导出）。计算机上保存的数据也可注册到本机（导入）。从本机导出的数据可导入另一台相同型号的机器中。因此可轻松地将各种设置数据复制到多台机器。要使用这些功能，需要以管理模式登录。

▶ [保存已注册数据\(P. 298\)](#)

▶ [载入已注册数据\(P. 300\)](#)

须知

在导出/导入过程完成之前，请勿关闭本机电源

- 完成该过程可能需要花费几分钟。如果在执行过程中关闭了本机电源，则可能会造成数据或本机损坏。

请勿在执行导出/导入过程中操作本机

- 在导出/导入之前，请确认当前没有正在执行打印文档等操作。

注释

使用操作面板导入/导出

- 还可以使用本机的操作面板，通过 USB 存储设备保存/加载设置数据。▶ [导入/导出设置\(P. 359\)](#)

保存已注册数据

652C-04C

可导出本机设置数据并保存在计算机中。建议定期备份重要设置。

1 启动远程用户界面并以管理模式登录。 ▶ 启动远程用户界面(P. 280)

2 单击 [设置/注册]。



3 单击 [导入/导出] ▶ [导出]。

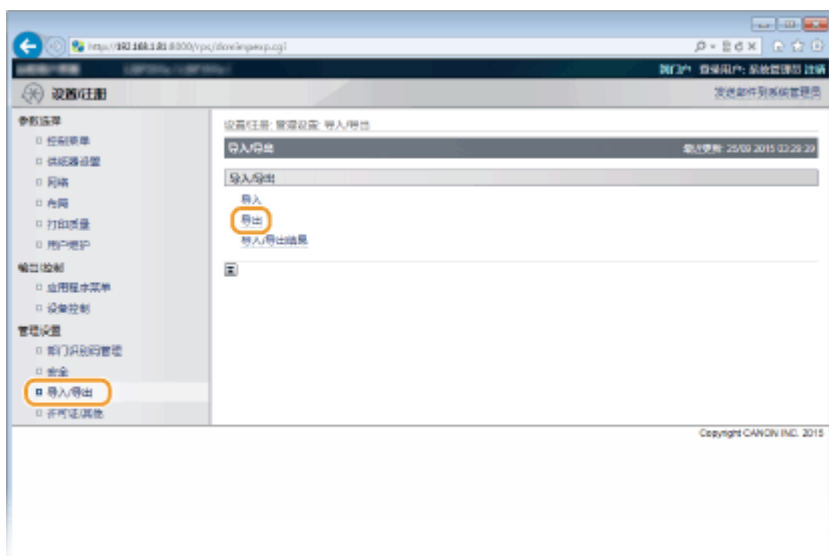

4 选择要导出的设置，并设置加密密码。



[设置/注册基本信息]

要导出可从门户页面中的 [设置/注册] 设置的项目设置数据，选择这些项目的复选框。

[MEAP 应用设置信息]

要导出 MEAP 应用的设置数据，选择该复选框。

[全部 PDL 设置信息]

要导出可从 **打印模式特定的设置(P. 364)** 设置的项目的设置数据，选择该复选框。

[加密密码]

输入要导出的加密数据的密码字符。在 [确认] 中输入相同的密码。如未设置密码，将无法导出数据。

注释：

- 导入导出的数据时需要该密码。 **载入已注册数据(P. 300)**

5 单击 [开始导出]。

6 按照画面显示的说明指定已导出设置数据的保存位置。

⇒ 将保存设置数据。

链接

- **远程用户界面画面(P. 282)**
- **设置菜单列表(P. 303)**

载入已注册数据

652C-04E

载入（导入）从本机导出的数据。也可以导入来自另一台同型号机器的设置。

1 启动远程用户界面并以管理模式登录。 ▶ 启动远程用户界面(P. 280)

2 单击 [设置/注册]。



3 单击 [导入/导出] ▶ [导入]。

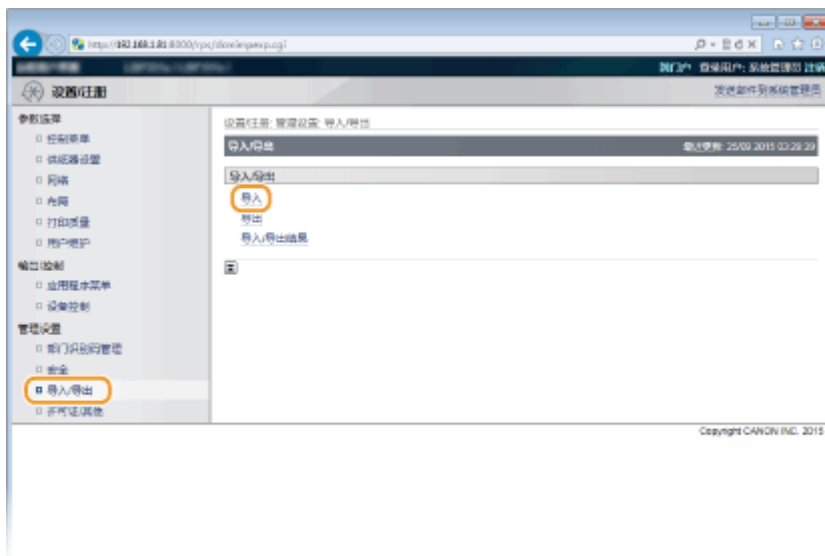

4 指定要导入的设置文件，然后输入密码。



[文件路径]

单击 [浏览] 并选择文件。

[解密密码]

输入导出设置时设定的密码。

5 单击 [开始导入]。

6 单击 [确定]。

⇒ 指定的设置数据将被导入本机。

7 单击 [重新启动]。



⇒ 设置将在本机重启后启用。

链接

- ▶ 远程用户界面画面(P. 282)
- ▶ 设置菜单列表(P. 303)

设置菜单列表

设置菜单列表	303
设置菜单	304
控制菜单	305
供纸器	318
网络	319
Layout	338
打印质量	342
接口	346
用户维护	349
打印模式	362
打印模式特定的设置	364
UFR II	365
PCL	366
Imaging	372
XPS	378
PDF	382
PS	386
MEAP 设置	389
检查计数器	391
初始化菜单	392
应用程序菜单	393
作业菜单	397
重置菜单	399
选择输稿器菜单	401

设置菜单列表

本机具有多种设置。可以详细调整每个设置。从操作面板的菜单画面指定设置。

注释

设置优先级

- 在打印机驱动程序上指定的设置将覆盖在操作面板上指定的设置。
- 当执行 USB 直接打印或直接打印时，为打印或存储在 TIFF 数据指定的设置将覆盖在操作面板上指定的设置。



提示

- 可以列表形式打印设置菜单以查看当前设置：
 - ▶配置页(P. 393)
 - ▶网络状态打印(P. 393)

设置菜单

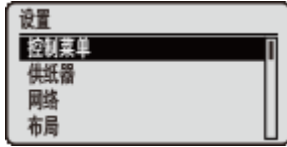

可指定本机的操作环境设置和打印设置。当您按下操作面板上的 **▶ (设置)** 时，将出现“设置”菜单，显示每个功能项目下的设置项目。

- ▶ 控制菜单(P. 305)
- ▶ 供纸器(P. 318)
- ▶ 网络(P. 319)
- ▶ Layout(P. 338)
- ▶ 打印质量(P. 342)
- ▶ 接口(P. 346)
- ▶ 用户维护(P. 349)
- ▶ 打印模式(P. 362)
- ▶ 打印模式特定的设置(P. 364)
- ▶ MEAP 设置(P. 389)
- ▶ 检查计数器(P. 391)
- ▶ 初始化菜单(P. 392)

控制菜单

652C-04J

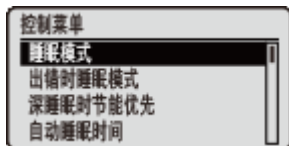

列出睡眠模式的设置以及本机在出现错误的情况下的行为，并有简短说明。默认设置标有十字符 (+)。

注释

星号 (*)

- 根据您使用的型号、选项或其他设置项目，可能不会显示标有星号 (*) 的设置。

- | | |
|------------------------|------------------------------|
| ▶ 睡眠模式(P. 305) | ▶ 优先打印(P. 312) |
| ▶ 出错时睡眠模式(P. 305) | ▶ 安全打印删除时间(P. 313) |
| ▶ 深睡眠时节能优先(P. 306) | ▶ 安全作业日志(P. 313) |
| ▶ 自动睡眠时间(P. 306) | ▶ USB 连接计算机的 OS(P. 313) |
| ▶ 使用 USB 时进入睡眠(P. 306) | ▶ PDL 选择(PnP)(P. 314) |
| ▶ 定时器设置(P. 307) | ▶ 管理设置(P. 314) |
| ▶ 自动略过错误(P. 308) | ▶ RMT-SW(P. 315) |
| ▶ 语言(P. 308) | ▶ 调整屏幕(P. 315) |
| ▶ 警报(P. 309) | ▶ 动画演示(P. 316) |
| ▶ 显示警告(P. 309) | ▶ 显示墨粉剩余量(P. 316) |
| ▶ 出现警告时的操作(P. 310) | ▶ 设置完成通知(P. 316) |
| ▶ 日期/时间设置(P. 310) | ▶ 检查纸张设置(P. 317) |
| ▶ 主电源快速启动(P. 312) | ▶ 滚动速度(P. 317) |
| ▶ SD 卡(P. 312) | ▶ Canon Genuine Mode(P. 317) |

睡眠模式

通过临时停止一些内部操作，睡眠模式功能可减少本机消耗的电量。指定睡眠模式级别。▶ [进入睡眠模式\(P. 61\)](#)

高(深睡眠) +
中(打印机睡眠)

注释

睡眠模式级别

- <中(打印机睡眠)> 的能耗降低效果较小，<高(深睡眠)> 的能耗降低效果较大。

使用与网络有关的实用工具软件时

- 如果将睡眠模式设置为 <高(深睡眠)>，则实用工具软件可能出现通信故障。

出错时睡眠模式

选择是否在出现错误时自动进入睡眠模式。

关闭
打开 +

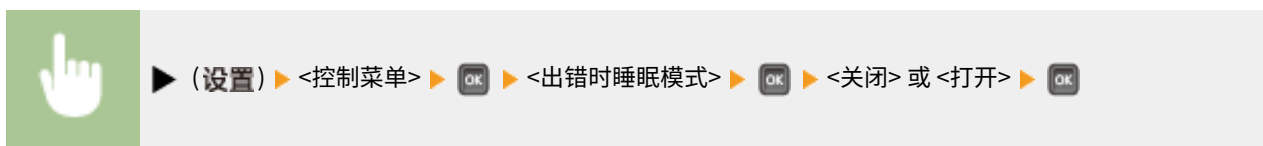

深睡眠时节能优先

选择是否在通过 USB 将本机和计算机连接时进一步减少耗电量。

关闭 +
打开

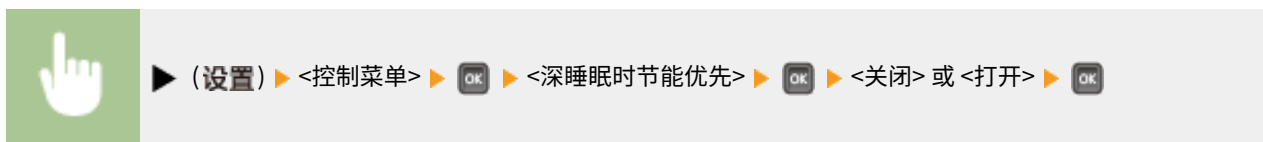

注释

- 可能在您使用该设置为 <打开> 的项目执行打印操作时，本机不会退出睡眠模式。在这种情况下，按下  退出睡眠模式。

自动睡眠时间

如果本机在指定时限内没有操作或没有打印数据，则会进入睡眠模式以省电（自动睡眠）。指定执行自动睡眠之前的时限。建议使用出厂默认设置，最为省电。  **进入睡眠模式(P. 61)**

5 分钟 +
10 分钟
15 分钟
30 分钟
60 分钟
120 分钟

使用 USB 时进入睡眠 *

选择是否在使用基于 NW 的 USB 通过网络从计算机访问 USB 设备时让本机进入睡眠模式。  **高级功能设置(P. 346)**

不允许
允许 +



定时器设置

可以指定在特定时间段内未按下任何按键的情况下，有关睡眠模式的本机操作和时间及显示主画面的自动重置功能的设置。

启动定时器

选择是否在指定时间自动退出睡眠模式。▶ **进入睡眠模式(P. 61)**

关闭[†]
打开

启动时间

如果 <启动定时器> 设置为 <打开>，设置退出睡眠模式的时间。▶ **进入睡眠模式(P. 61)**

00:00 至 12:00[†] 至 23:59

自动重置时间

如果在指定时间段未按下任何键，当前菜单画面将自动返回主画面，同时本机将回到在线模式（自动重置）。指定执行自动重置的间隔。选择 <关闭> 禁用自动重置功能。

关闭
10 秒钟
20 秒钟
30 秒钟
40 秒钟
50 秒钟
1 分钟
2 分钟[†]
3 分钟
4 分钟
5 分钟
6 分钟
7 分钟
8 分钟
9 分钟

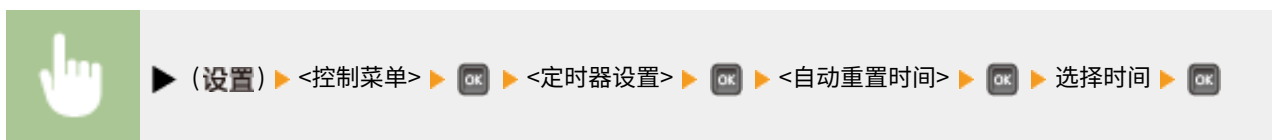

睡眠模式定时器

选择是否在指定时间自动进入睡眠模式。▶ **进入睡眠模式(P. 61)**

关闭[†]
打开

睡眠模式时间

如果 <睡眠模式定时器> 设置为 <打开>，设置进入睡眠模式的时间。▶ **进入睡眠模式(P. 61)**

00:00 至 12:00 † 至 23:59

自动略过错误

如果在打印期间出现错误，将停止打印。即使出现错误也要继续打印时，请指定 <打开>。有关此设置允许发生错误时继续执行当前打印作业的相关信息，请参阅在线手册网站上的“故障排除 (FAQ)”。

关闭 †
打开

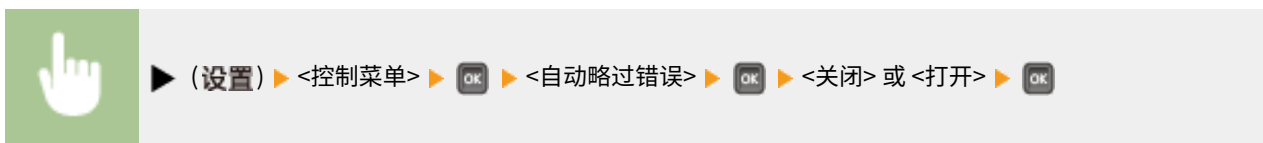

语言

可以更改在操作面板画面、远程用户界面的登录画面和设置列表上显示的语言。

Čeština
Dansk
Deutsch
English
Español
Français
Italiano
Magyar
Nederlands
Norsk
Polski
Português
Русский
Suomi
Svenska
Türkçe
中文(简体) †
한국어



警报

选择当发生了卡纸或操作错误等问题时本机是否发出蜂鸣声。

关闭
打开 [†]



显示警告

选择是否在本机进入警告状态时通过消息通知有关警告的信息。

检查/换一体式鼓粉盒

选择是否在接近一体式鼓粉盒的更换时间时显示相应的消息。

关闭
打开 [†]



纸盒已空

选择是否在纸盒缺纸时显示相应的消息。

关闭
打开 [†]



电子邮件发送错误

选择是否在电子邮件打印期间出现错误时显示相应的消息。

关闭
打开 [†]



出现警告时的操作

指定当一体式鼓粉盒寿命消息出现时，本机应如何处理。

检查/换一体式鼓粉盒

选择当一体式鼓粉盒即将达到其使用寿命终点时是否自动停止打印。

继续打印 +
停止打印

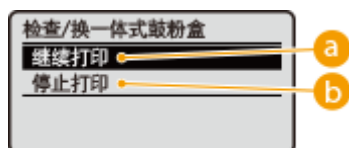
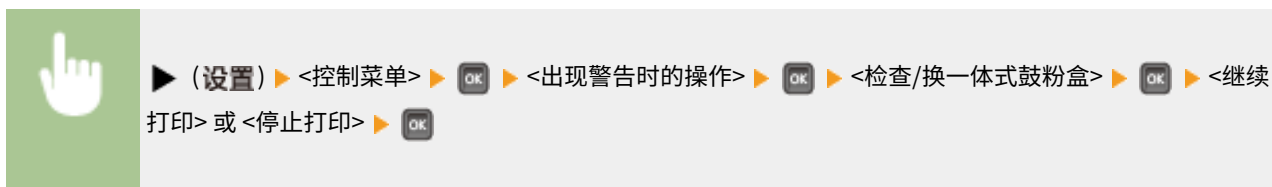

a <继续打印>

当接近一体式鼓粉盒更换时间时，将显示 <16 一体式鼓粉盒不久将达到使用寿命。> 消息，但会继续打印。

b <停止打印>

当接近一体式鼓粉盒更换时间时，将显示 <一体式鼓粉盒不久将达到使用寿命。> 消息，并临时停止打印。要恢复打印，请按 (在线)。

日期/时间设置

设置当前日期和时间。

日期

以年、月和日的顺序设置当前日期。使用 ◀ / ▶ 移动光标，并使用数字键指定日期。

2001 01/01 至 2030 12/31

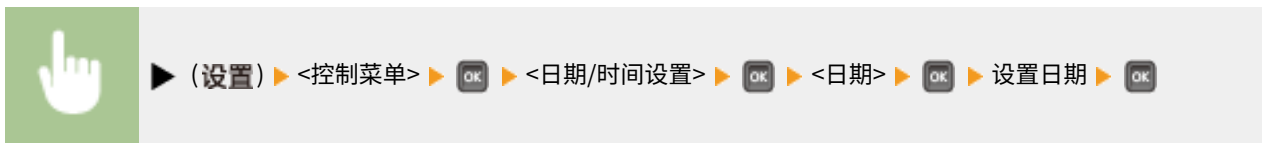

时间(24 小时)

使用 24 小时格式指定当前时间。使用 ◀ / ▶ 移动光标并使用数字键指定时间。

00:00:00 至 23:59:59

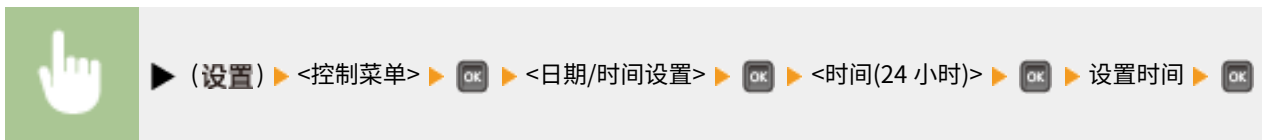

夏令时

指定夏令时的设置。

夏令时设置

指定是否设置夏令时。

关闭 +
打开

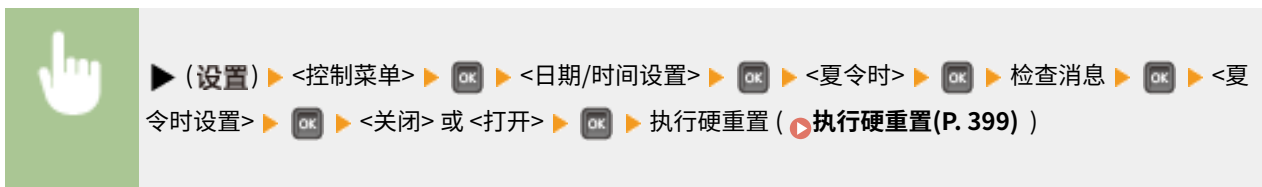

开始日期/时间

指定夏令时的开始日期和时间。

月
周
星期
时间(24 小时)

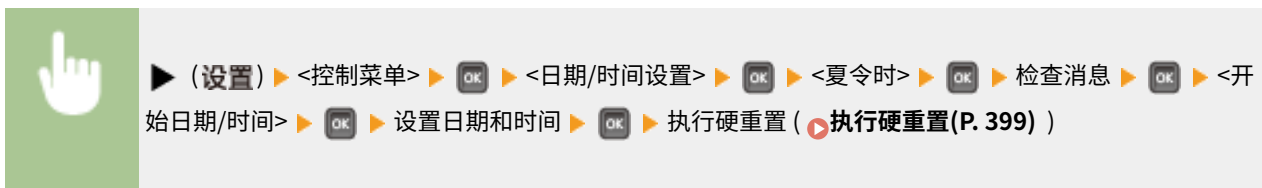







结束日期/时间

指定夏令时的结束日期和时间。

月
周
星期
时间(24 小时)



▶ (设置) ▶ <控制菜单> ▶  ▶ <日期/时间设置> ▶  ▶ <夏令时> ▶  ▶ 检查消息 ▶  ▶ <结束日期/时间> ▶  ▶ 设置日期和时间 ▶  ▶ 执行硬重置 ( 执行硬重置(P. 399))

时区

依照使用本机的地区指定时区。

GMT-12:00 至 GMT+08:00 [†] 至 GMT+12:00



▶ (设置) ▶ <控制菜单> ▶  ▶ <日期/时间设置> ▶  ▶ <时区> ▶  ▶ 检查消息 ▶  ▶ 设置时区 ▶  ▶ 执行硬重置 ( 执行硬重置(P. 399))

主电源快速启动

如果指定快速启动设置，可以缩短从按下电源开关到画面可操作的时间。  执行本机的快速启动(P. 35)





关闭 [†]
打开

SD 卡 ^{*}

启用或禁用 SD 卡。

关闭
打开 [†]



▶ (设置) ▶ <控制菜单> ▶  ▶ <SD 卡> ▶  ▶ 检查消息 ▶  ▶ <关闭> 或 <打开> ▶  ▶ 执行硬重置 ( 执行硬重置(P. 399))

优先打印 ^{*}

选择是否允许使用“中断打印”功能。

关闭

打开 [†]



安全打印删除时间 ^{*}

设置自动删除本机所存储加密文档的时间。 **改变加密文档的有效时间段(P. 88)**

1 小时 [†]
 2 小时
 3 小时
 6 小时
 12 小时
 24 小时

安全作业日志 ^{*}

根据关机时间的不同，可能不会生成打印日志，也可能不会计算打印页面的总数。如果将此功能设置为 <打开>，则肯定会执行打印日志生成和打印页面总数计算。但是，打印速度将会变慢。

关闭 [†]
 打开



USB 连接计算机的 OS





选择通过 USB 连接到本机的 PC 的操作系统。

Mac 操作系统 [†]
 Windows
 其他

须知

- 请确保本机的设置与 PC 的操作系统匹配。如果不匹配，PC 将无法正确识别本机。
- 如果您的计算机操作系统版本是 OS X 10.10 或更早的版本，并且您想要通过 USB 从打印机驱动程序进行打印，请将此项设置为 <其他>。



▶ (设置) ▶ <控制菜单> ▶  ▶ <USB 连接计算机的 OS> ▶  ▶ 检查消息 ▶  ▶ 选择要连接到本机的计算机操作系统 ▶  ▶ 执行硬重置 ( 执行硬重置(P. 399))

PDL 选择(PnP)

指定通过 USB 连接到计算机或通过 WSD 网络搜索时要安装的打印机驱动程序。

UFR II [†]
 UFR II (V4)
 PCL6
 PCL6 (V4)
 PS3
 XPS(直接)



▶ (设置) ▶ <控制菜单> ▶  ▶ <PDL 选择(PnP)> ▶  ▶ 检查消息 ▶  ▶ 选择页面描述语言 ▶  ▶ 执行硬重置 ( 执行硬重置(P. 399))

管理设置

选择是否限制在操作面板上使用 ▶ (设置) 键，防止意外更改任何设置。

设置密钥锁定

如果选择 <开>，设置菜单将无法操作，即使按下 ▶ (设置)。

关闭 [†]
 打开



▶ (设置) ▶ <控制菜单> ▶  ▶ <管理设置> ▶  ▶ <设置密钥锁定> ▶  ▶ 检查消息 ▶  ▶ <关闭> 或 <打开> ▶ 

注释

- 如果选择 <打开>，仅可从远程用户界面解锁设置键。  限制操作面板功能(P. 233)

RMT-SW

使用本机时会将此项保留设置为 <Off>。可能会要求您将此设置更改为 <On>，以便佳能服务代表在您的机器上进行远程维护。

Off †
On



调整屏幕

可以调整显示屏的对比度和亮度。

对比度

调整显示屏的对比度（明暗区域之间的亮度差），配合本机的安装位置。

-3 至 0 † 至 +3



a 调整对比度

设置“+”值让画面变亮。设置“-”值让画面变暗。

背景灯亮度

通过选择以下三个级别，调整显示屏的背光亮亮度。选择 <关闭> 以禁用背光。

关闭
1 级
2 级
3 级 †



动画演示

选择是否在发生卡纸时或更换一体式鼓粉盒时在显示屏上显示动画说明。

关闭
打开 +



显示墨粉剩余量

选择是否在显示屏右下角显示一体式鼓粉盒状态指示灯图标。

关闭
打开 +

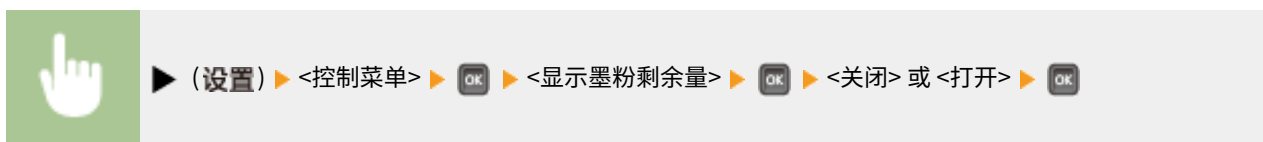

设置完成通知

以秒为单位指定更改设置时出现的消息的显示长度。如果选择 <关闭>，则不再显示此消息。



关闭
1 秒钟
2 秒钟
3 秒钟 +

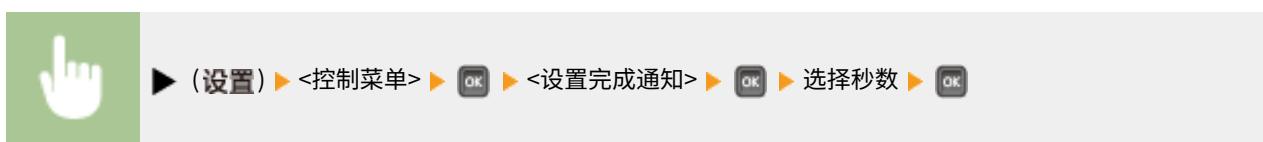

检查纸张设置

选择是否显示一条消息，提示您在安装纸盒时检查纸张设置。

Off
On ⁺



滚动速度

从三个级别中选择，调整在显示屏上从右向左滚动字符的速度。

慢
普通 ⁺
快



Canon Genuine Mode

使用佳能原装一体式鼓粉盒时的模式。

Off ⁺
On

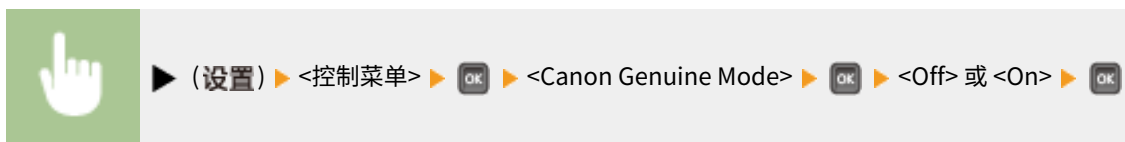

注释

- 必要时，服务代表可以更改设置。如未显示此项目，请与本机的管理员联系。

供纸器

652C-04K

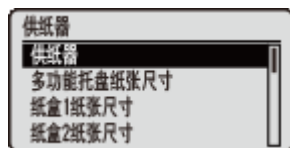

请参阅 [▶ 选择输稿器菜单\(P. 401\)](#)。

网络

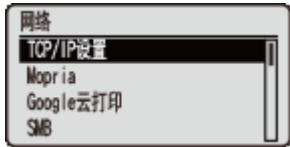

列出所有关于网络的设置，并有简短说明。默认设置用十字符（+）标记。

注释

如果未显示 <网络>

- 如果 <接口选择> 下的 <网络> 设置为 <关闭>，将不在设置菜单中显示 <网络>。▶ [接口选择\(P. 346\)](#)

星号 (*)

- 根据您使用的型号、选项或其他设置项目，可能不会显示标有星号 (*) 的设置。

- ▶ [TCP/IP 设置\(P. 319\)](#)
- ▶ [Mopria\(P. 330\)](#)
- ▶ [Google 云打印\(P. 330\)](#)
- ▶ [SMB\(P. 330\)](#)
- ▶ [SNMP 设置\(P. 331\)](#)
- ▶ [后台打印程序\(P. 333\)](#)
- ▶ [并行接收\(P. 333\)](#)
- ▶ [启动时的待机时间\(P. 333\)](#)
- ▶ [远程用户界面设置\(P. 333\)](#)
- ▶ [注册/更新软件\(P. 334\)](#)
- ▶ [Ethernet 驱动程序\(P. 334\)](#)
- ▶ [睡眠模式优先\(P. 335\)](#)
- ▶ [IEEE802.1X\(P. 336\)](#)
- ▶ [地址筛选器\(P. 336\)](#)
- ▶ [MAC 地址\(P. 336\)](#)
- ▶ [电子邮件打印设置\(P. 336\)](#)
- ▶ [初始化网络设置\(P. 337\)](#)

TCP/IP 设置

指定用于在 TCP/IP 网络中使用本机的设置，如 IP 地址设置。

IPv4 设置

指定用于在 IPv4 网络中使用本机的设置。

IPv4

启用或禁用本机的 IPv4。



IP 模式

选择如何设置 IP 地址。▶ [设置 IPv4 地址\(P. 136\)](#)

自动 +
手动

通信协议 *

选择在 <IP 模式> 设置为 <自动> 时使用的协议。如果将选定协议设置为 <打开>，其他两个协议将自动设为 <关闭>。

●设置 IPv4 地址(P. 136)

使用 DHCP

关闭
打开 +

使用 BOOTP

关闭 +
打开

使用 RARP

关闭 +
打开

自动 IP *

选择是否自动获取 IP 地址。当 <IP 模式> 设置为 <自动> 时，指定 <打开>。 ●设置 IPv4 地址(P. 136)

关闭
打开 +

IP 地址设置

配置用于在 TCP/IP 网络上识别计算机和打印机等设备的 IP 地址。 ●设置 IPv4 地址(P. 136)

IP 地址

0.0.0.0 + 至 255.255.255.255

子网掩码

0.0.0.0 + 至 255.255.255.255

网关地址

0.0.0.0 + 至 255.255.255.255

DNS

指定域名系统 (DNS) 服务器地址的设置，这将为 IP 地址解析提供主机名。使用 ◀ / ▶ 移动光标，并使用数字键指定地址。使用远程用户界面指定 DNS 的其他设置。 ●配置 DNS(P. 168)









主 DNS 服务器地址

0.0.0.0 + 至 255.255.255.255

辅助 DNS 服务器地址

0.0.0.0 + 至 255.255.255.255



▶ (设置) ▶ <网络> ▶  ▶ 检查消息 ▶  ▶ <TCP/IP 设置> ▶  ▶ <IPv4 设置>
 ▶  ▶ <DNS> ▶  ▶ 选择要配置的服务器 ▶  ▶ 设置地址 ▶  ▶ 执行硬重置 ( 执行硬重置 (P. 399))

mDNS 设置 *

指定在没有 DNS 服务器的情况下使用 DNS 功能的设置。  配置 DNS(P. 168)

mDNS

关闭 打开 +



▶ (设置) ▶ <网络> ▶  ▶ 检查消息 ▶  ▶ <TCP/IP 设置> ▶  ▶ <IPv4 设置> ▶  ▶ <mDNS 设置> ▶  ▶ <mDNS> ▶  ▶ <关闭> 或 <打开> ▶  ▶ 执行硬重置 ( 执行硬重置(P. 399))

mDNS 名称 *

当 <mDNS> 设置为 <打开> 时，设置此项目。



▶ (设置) ▶ <网络> ▶  ▶ 检查消息 ▶  ▶ <TCP/IP 设置> ▶  ▶ <IPv4 设置> ▶  ▶ <mDNS 设置> ▶  ▶ <mDNS 名称> ▶  ▶ 设置名称 ▶  ▶ 执行硬重置 ( 执行硬重置(P. 399))

DHCP 选项

启用 DHCP 后，选择是否使用 DHCP 选项获取主机名和执行 DNS 的动态更新。

获取主机名

关闭 打开 +

DNS 动态更新

关闭 + 打开



▶ (设置) ▶ <网络> ▶  ▶ 检查消息 ▶  ▶ <TCP/IP 设置> ▶  ▶ <IPv4 设置> ▶  ▶ <DHCP 选项> ▶  ▶ <获取主机名> 或 <DNS 动态更新> ▶  ▶ <关闭> 或 <打开> ▶  ▶ 执行硬重置 ( 执行硬重置(P. 399))

IPv6 设置

选择是否在 IPv6 网络中使用本机。使用远程用户界面指定 IPv6 地址设置。 **▶设置 IPv6 地址(P. 140)**

IPv6

启用或禁用本机的 IPv6。

关闭 +
打开



mDNS 设置*

指定在没有 DNS 服务器的情况下使用 DNS 功能的设置。 **▶配置 DNS(P. 168)**

mDNS

关闭
打开 +



使用 IPv4 名称(mDNS) *

关闭
打开 +



mDNS 名称 *

当 <使用 IPv4 名称(mDNS)> 设置为 <关闭> 时，设置此项目。



▶ (设置) ▶ <网络> ▶  ▶ 检查消息 ▶  ▶ <TCP/IP 设置> ▶  ▶ <IPv6 设置> ▶  ▶ <mDNS 设置> ▶  ▶ <mDNS 名称> ▶  ▶ 设置名称 ▶  ▶ 执行硬重置 ( 执行硬重置(P. 399))

WINS 解析

选择是否使用 Windows 互联网名称服务 (WINS)，这将为 NetBIOS 和 TCP/IP 混合网络环境中的 IP 地址解析提供 NetBIOS 名称。使用远程用户界面指定启用 WINS 时应用的详细设置。  **配置 WINS(P. 174)**

关闭  打开



▶ (设置) ▶ <网络> ▶  ▶ 检查消息 ▶  ▶ <TCP/IP 设置> ▶  ▶ <WINS 解析> ▶  ▶ <关闭> 或 <打开> ▶  ▶ 执行硬重置 ( 执行硬重置(P. 399))

FTP

选择是否从 FTP 更改打印和在本机中配置的设置。

FTP 打印

选择是否从 FTP 打印。使用远程用户界面设置从 FTP 打印时使用的用户名和密码。  **准备使用 FTP Server(P. 497)**

关闭  打开



▶ (设置) ▶ <网络> ▶  ▶ 检查消息 ▶  ▶ <TCP/IP 设置> ▶  ▶ <FTP> ▶  ▶ <FTP 打印> ▶  ▶ <关闭> 或 <打开> ▶  ▶ 执行硬重置 ( 执行硬重置(P. 399))

允许通过 FTP 设置

选择是否从 FTP 更改本机配置的设置。

关闭  打开



▶ (设置) ▶ <网络> ▶  ▶ 检查消息 ▶  ▶ <TCP/IP 设置> ▶  ▶ <FTP> ▶  ▶ <允许通过 FTP 设置> ▶  ▶ <关闭> 或 <打开> ▶  ▶ 执行硬重置 ( 执行硬重置(P. 399))

LPD 设置

启用或禁用 LPD，这是可用于任何硬件平台或操作系统的打印协议。此外，设置通信错误或一些其他问题导致无法接收打印数据时自动结束打印作业的时间长度。使用远程用户界面指定启用 LPD 打印时的横幅页面打印设置。 **▶配置打印协议和 WSD 功能(P. 145)**

LPD 打印

关闭
打开 +



▶ (设置) ▶ <网络> ▶  ▶ 检查消息 ▶  ▶ <TCP/IP 设置> ▶  ▶ <LPD 设置> ▶  ▶ <LPD 打印> ▶  ▶ <关闭> 或 <打开> ▶  ▶ 执行硬重置 ( 执行硬重置(P. 399))

接收超时 *

1 至 60 + (分钟)



▶ (设置) ▶ <网络> ▶  ▶ 检查消息 ▶  ▶ <TCP/IP 设置> ▶  ▶ <LPD 设置> ▶  ▶ <接收超时> ▶  ▶ 设置超时时间 ▶  ▶ 执行硬重置 ( 执行硬重置(P. 399))

RAW 设置

启用或禁用 RAW，这是 Windows 特定的打印协议。此外，设置通信错误或一些其他问题导致无法接收打印数据时自动结束打印作业的时间长度。使用远程用户界面指定双向通信设置。 **▶配置打印协议和 WSD 功能(P. 145)**

RAW 打印

关闭
打开 +



▶ (设置) ▶ <网络> ▶  ▶ 检查消息 ▶  ▶ <TCP/IP 设置> ▶  ▶ <RAW 设置> ▶  ▶ <RAW 打印> ▶  ▶ <关闭> 或 <打开> ▶  ▶ 执行硬重置 ( 执行硬重置(P. 399))

接收超时 *

1 至 60 + (分钟)



▶ (设置) ▶ <网络> ▶  ▶ 检查消息 ▶  ▶ <TCP/IP 设置> ▶  ▶ <RAW 设置> ▶  ▶ <接收超时> ▶  ▶ 设置超时时间 ▶  ▶ 执行硬重置 ( 执行硬重置(P. 399))

IPP 打印

启用或禁用 IPP，从而允许通过互联网从外部网络打印。使用远程用户界面指定要发送数据的 TLS 加密和身份认证。  **配置打印协议和 WSD 功能(P. 145)**

关闭
打开 +



▶ (设置) ▶ <网络> ▶  ▶ 检查消息 ▶  ▶ <TCP/IP 设置> ▶  ▶ <IPP 打印> ▶  ▶ <关闭> 或 <打开> ▶  ▶ 执行硬重置 ( 执行硬重置(P. 399))

WSD

启用或禁用通过 WSD 协议自动浏览和获取本机信息。  **配置打印协议和 WSD 功能(P. 145)**

WSD 打印

选择是否使用 WSD 从本机打印。

关闭
打开 +



▶ (设置) ▶ <网络> ▶  ▶ 检查消息 ▶  ▶ <TCP/IP 设置> ▶  ▶ <WSD> ▶  ▶ <WSD 打印> ▶  ▶ <关闭> 或 <打开> ▶  ▶ 执行硬重置 ( 执行硬重置(P. 399))

WSD 浏览 *

选择是否使用 WSD 从计算机获取本机信息。如果 <WSD 打印> 设置为 <打开>，<WSD 浏览> 将固定为 <打开>，同时不显示在设置菜单中。

关闭
打开 +



▶ (设置) ▶ <网络> ▶  ▶ 检查消息 ▶  ▶ <TCP/IP 设置> ▶  ▶ <WSD> ▶  ▶ <WSD 浏览> ▶  ▶ <关闭> 或 <打开> ▶  ▶ 执行硬重置 ( 执行硬重置(P. 399))

多路传送发现

选择是否设置本机以响应多路传送发现消息。

关闭
打开 +



▶ (设置) ▶ <网络> ▶  ▶ 检查消息 ▶  ▶ <TCP/IP 设置> ▶  ▶ <WSD> ▶  ▶ <多路传送发现> ▶  ▶ <关闭> 或 <打开> ▶  ▶ 执行硬重置 ( 执行硬重置(P. 399))

注释

- 如果 <多路传送发现> 设置为 <关闭>，本机将保持睡眠模式，即使在网络上传输多路传送发现消息。

HTTP

启用或禁用 HTTP。与计算机通信需要 HTTP，如使用远程用户界面和执行 WSD 打印。  禁用 HTTP 通信(P. 236)

关闭
打开 +

代理服务器设置







指定使用代理服务器中继 HTTP 通信的设置。  设置代理服务器(P. 223)

代理服务器

当本机执行 HTTP 通信时，启用或禁用代理服务器。

关闭 +
打开



▶ (设置) ▶ <网络> ▶  ▶ 检查消息 ▶  ▶ <TCP/IP 设置> ▶  ▶ <代理服务器设置> ▶  ▶ <代理服务器> ▶  ▶ <关闭> 或 <打开> ▶  ▶ 执行硬重置 ( 执行硬重置(P. 399))

服务器地址 *

设置要使用的代理服务器地址。指定 IP 地址、域名和其他适合操作环境的必要信息。使用 ◀ / ▶ 移动光标，并使用数字键输入地址 ( 输入文本(P. 31))。



▶ (设置) ▶ <网络> ▶  ▶ 检查消息 ▶  ▶ <TCP/IP 设置> ▶  ▶ <代理服务器设置> ▶  ▶ <服务器地址> ▶  ▶ 输入服务器地址 ▶  ▶ 执行硬重置 ( 执行硬重置(P. 399))

端口号 *

指定要使用代理服务器的端口号。

1 至 80 + 至 65535



相同域 *

启用或禁用代理服务器，即用于与同一域中的设置进行 HTTP 通信。

使用代理服务器
不使用代理服务器 +

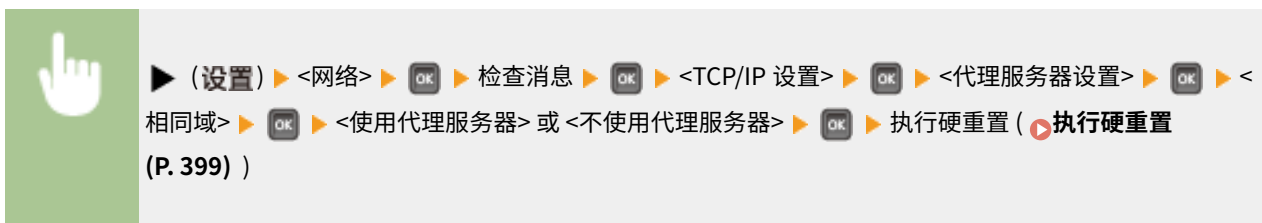

代理服务器认证 *

启用或禁用代理服务器的认证功能。

关闭 +
打开



用户名 *

要启用代理认证，为要认证的用户名输入最多 24 个字母数字字符。使用数字键输入用户名。(输入文本(P. 31))



密码 *

要设置代理认证的密码，输入最多 24 个字母数字字符。使用数字键输入密码 (输入文本(P. 31))



▶ (设置) ▶ <网络> ▶  ▶ 检查消息 ▶  ▶ <TCP/IP 设置> ▶  ▶ <代理服务器设置> ▶  ▶ <密码> ▶  ▶ 输入密码 ▶  ▶ 执行硬重置 ( 执行硬重置(P. 399))

SNTP

选择是否从网络时间服务器获取时间。使用远程用户界面指定服务器地址设置。  配置 SNTP(P. 177)

关闭 ⁺
打开



▶ (设置) ▶ <网络> ▶  ▶ 检查消息 ▶  ▶ <TCP/IP 设置> ▶  ▶ <SNTP> ▶  ▶ <关闭> 或 <打开> ▶  ▶ 执行硬重置 ( 执行硬重置(P. 399))

发现响应

选择是否设置本机响应网络上的多路传送发现数据包。使用远程用户界面指定用于将本机包含在特定范围的作用域名称。  为设备管理软件配置设置(P. 186)

关闭
打开 ⁺



▶ (设置) ▶ <网络> ▶  ▶ 检查消息 ▶  ▶ <TCP/IP 设置> ▶  ▶ <发现响应> ▶  ▶ <关闭> 或 <打开> ▶  ▶ 执行硬重置 ( 执行硬重置(P. 399))

IPSec

选择是否通过 IPSec 建立虚拟专用网络 (VPN) 执行加密通信。使用远程用户界面注册并指定安全策略。  配置 IPSec 设置(P. 247)

关闭 ⁺
打开



▶ (设置) ▶ <网络> ▶  ▶ 检查消息 ▶  ▶ <TCP/IP 设置> ▶  ▶ <IPSec> ▶  ▶ <关闭> 或 <打开> ▶  ▶ 执行硬重置 ( 执行硬重置(P. 399))

睡眠通知设置

为 SLP 通信指定设置，以通知 imageWARE 本机的电源状态。如果将 <睡眠模式通知> 设置为 <打开>，可以使本机在睡眠模式期间避免不必要的通信，并降低总耗电量。▶ **为设备管理软件配置设置(P. 186)**

睡眠模式通知

启用或禁用 SLP 通信。如果选择 <打开>，本机的电源状态将通知给 imageWARE。

关闭
打开 +



端口号 *

输入与管理软件进行 SLP 通信的端口号。

1 至 11427 + 至 65535



要遍历的路由器 *

指定通知数据包可以通过多少个路由器。

0 至 3 + 至 254

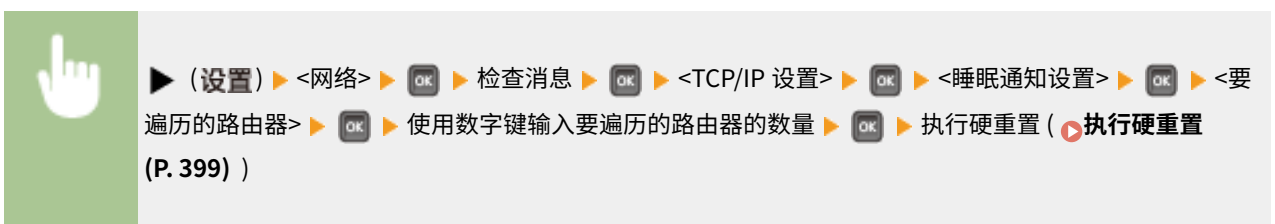

通知间隔 *

指定本机多长时间通知 imageWARE 一次它的电源状态。

60 至 600 + 至 65535



▶ (设置) ▶ <网络> ▶  ▶ 检查消息 ▶  ▶ <TCP/IP 设置> ▶  ▶ <睡眠通知设置> ▶  ▶ <通知间隔> ▶  ▶ 使用数字键输入通知间隔 ▶  ▶ 执行硬重置 ( 执行硬重置(P. 399))

Mopria

选择是否使用 Mopria®。  使用 Mopria® 打印(P. 115)

关闭
打开 



▶ (设置) ▶ <网络> ▶  ▶ 检查消息 ▶  ▶ <Mopria> ▶  ▶ <关闭> 或 <打开> ▶  ▶ 执行硬重置 ( 执行硬重置(P. 399))

Google 云打印

启用或禁用 Google 云打印。  更改 Google 云打印设置(P. 124)

使用云打印
关闭
打开 
注册状态

SMB *

选择是否将本机用作 SMB 网络上的共享打印机。使用远程用户界面指定其他 SMB 设置，包括服务器名称和工作组名称。  配置 SMB(P. 190)

SMB 服务器

选择是否在 SMB 网络配置画面上将本机显示为 SMB 服务器。

关闭 
打开



▶ (设置) ▶ <网络> ▶  ▶ 检查消息 ▶  ▶ <SMB> ▶  ▶ <SMB 服务器> ▶  ▶ <关闭> 或 <打开> ▶  ▶ 执行硬重置 ( 执行硬重置(P. 399))

SMB 打印*

启用或禁用 SMB 打印。

关闭 +
打开



SNMP 设置

指定用于从运行 SNMP 兼容软件的计算机上监控本机的设置。▶ 通过 SNMP 监视和控制本机(P. 180)

SNMPv1 设置

指定使用 SNMPv1 的设置。使用远程用户界面指定管理信息库 (MIB) 对象的团体名称和访问权限。

SNMPv1

启用或禁用 SNMPv1。

关闭
打开 +



专用团体设置

专用团体是预设团体，仅针对使用佳能软件（如 iW Management Console）的管理员。选择管理信息库 (MIB) 对象的访问权限。

专用团体

关闭
读取/写入
只读 +



SNMPv3 设置

指定使用 SNMPv3 的设置。使用远程用户界面指定当启用 SNMPv3 时应用的详细设置。

SNMPv3

启用或禁用 SNMPv3。

关闭 +
打开



用户设置 N (N=1, 2, 3, 4, 5) *

指定认证密码和加密密码为 SNMPv3 上使用的用户信息。使用远程用户界面注册用户信息。▶通过 SNMP 监视和控制本机(P. 180)

认证密码 / 加密密码

为每个密码输入 6 至 16 个字母数字字符。使用数字键输入密码。



睡眠模式中拒绝数据包

选择是否丢弃睡眠模式期间收到的 SNMP 数据包。

关闭 +
打开



注释

- 如果选择 <打开>，使用 SNMP 协议的应用（如 Canon 软件 imageWARE 系列）可能被禁止访问本机。

后台打印程序*

选择是否在收到打印数据的存储位置包含 SD 卡。如果选择 <开>，本机接收打印数据的容量将增加。

关闭⁺
打开



并行接收

指定当多个作业的打印数据从一台计算机发送到打印机时，是否按接收到的顺序打印作业。如果选择 <关闭>，则按接收到的顺序打印作业，但是打印速度可能会变慢。

关闭
打开⁺



注释

- 即使选择 <关闭>，在某些情况下，作业也可能不会按照接收到的顺序保存，例如当正在执行“打印存储的作业”功能时。

启动时的待机时间

指定连接网络的等待时间。根据网络环境选择设置。 设置连接至网络的等待时间(P. 167)

0⁺ 至 300 (秒)

远程用户界面设置

指定使用远程用户界面的设置。可以使用远程用户界面从网络浏览器指定本机的设置。

远程用户界面

启用或禁用远程用户界面。 禁用远程用户界面(P. 237)

关闭
打开 +

RUI 访问安全设置

选择是否使用 PIN 访问远程用户界面。 [▶ 设置远程用户界面 PIN\(P. 212\)](#)

关闭 +
打开

TLS *

为远程用户界面通信启用或禁用 TLS。要为加密通信使用 TLS，需要分别使用远程用户界面 ([▶ 为加密通信使用 TLS\(P. 242\)](#)) 设置密钥对。

关闭 +
打开



注册/更新软件 *

注册或更新 MEAP 应用程序时，可以检查与要连接到的分发服务器的通信。

软件管理设置

通信测试



Ethernet 驱动程序

指定以太网通信模式（半双工/全双工）和以太网类型（10 Base-T/100 Base-TX/1000 Base-T）。 [▶ 配置以太网设置\(P. 165\)](#)

自动检测

选择自动检测还是手动选择通信模式和以太网类型。

关闭
打开 +

通信模式*

如果 <自动检测> 设置为 <关闭>，选择以太网通信模式。

半双工 +
全双工

Ethernet 类型*

如果 <自动检测> 设置为 <关闭>，选择以太网类型。

10 Base-T +
100 Base-TX
1000 Base-T

睡眠模式优先

选择是优先从睡眠模式快速恢复，还是使用睡眠模式取得更佳节能效果。

最佳平衡 +
退出速度
节能



a 最佳平衡

本机将从睡眠模式快速恢复。当设备直接连接到支持 EEE（节能以太网）的本机时，可以进一步降低能耗。通常使用此设置。

b 退出速度

本机将从睡眠模式快速恢复。

c 节能

睡眠模式期间的通信速度将减慢，从而将能耗减到最低。

注释







- 此项目在 <睡眠模式> 设置为 <高(深睡眠)> 时可用。▶ [进入睡眠模式\(P. 61\)](#)

IEEE802.1X

启用或禁用 IEEE 802.1X 认证。使用远程用户界面指定当启用 IEEE802.1X 认证时应用的详细设置。  **配置 IEEE 802.1X 认证 (P. 257)**

关闭 
打开







▶ (设置) ▶ <网络> ▶  ▶ 检查消息 ▶  ▶ <IEEE802.1X> ▶  ▶ 检查消息 ▶  ▶ <关闭> 或 <打开> ▶  ▶ 执行硬重置 ( **执行硬重置(P. 399)**)

地址筛选器

启用或禁用通过 IP 地址和 MAC 地址限制的通信。使用远程用户界面指定要限制的地址。  **通过防火墙限制通信(P. 213)**

关闭
打开 



▶ (设置) ▶ <网络> ▶  ▶ 检查消息 ▶  ▶ <地址筛选器> ▶  ▶ <关闭> 或 <打开> ▶  ▶ 执行硬重置 ( **执行硬重置(P. 399)**)

MAC 地址

查看本机的 MAC 地址，这是每个通信设备的独有编号。

(仅显示)



▶ (设置) ▶ <网络> ▶  ▶ 检查消息 ▶  ▶ <MAC 地址> ▶ 







电子邮件打印设置

指定使用电子邮件打印功能的设置。使用远程用户界面指定电子邮件打印的其他设置，包括邮件服务器设置。  **打印接收的电子邮件 (电子邮件打印) (P. 106)**

POP3 接收间隔

指定自动连接到邮件服务器的间隔（分钟）。将以指定时间间隔自动接收并打印邮件服务器邮箱中的新电子邮件。

0 + 至 90 (分钟)

 ▶ (设置) ▶ <网络> ▶  ▶ 检查消息 ▶  ▶ <电子邮件打印设置> ▶  ▶ <POP3 接收间隔> ▶  ▶ 使用数字键输入自动电子邮件接收间隔 ▶  ▶ 执行硬重置 ( 执行硬重置(P. 399))

注释

- 如果选择“0”，将不自动接收电子邮件。在这种情况下，手动接收电子邮件。  手动接收电子邮件(P. 110)

POP3 接收

启用或禁用 POP3 邮件服务器的电子邮件打印。

关闭 +
打开

 ▶ (设置) ▶ <网络> ▶  ▶ 检查消息 ▶  ▶ <电子邮件打印设置> ▶  ▶ <POP3 接收> ▶  ▶ <关闭> 或 <打开> ▶  ▶ 执行硬重置 ( 执行硬重置(P. 399))

SMTP 接收

启用或禁用 SMTP 协议的电子邮件打印。

关闭 +
打开

 ▶ (设置) ▶ <网络> ▶  ▶ 检查消息 ▶  ▶ <电子邮件打印设置> ▶  ▶ <SMTP 接收> ▶  ▶ <关闭> 或 <打开> ▶  ▶ 执行硬重置 ( 执行硬重置(P. 399))

初始化网络设置

选择将网络设置返回到出厂默认设置。  初始化网络设置(P. 446)

Layout

652C-04R



列出包含装订线边距和打印位置等打印外观的设置，并带简短说明。默认设置标有十字符 (+)。

- ▶ 份数(P. 338)
- ▶ 纵向偏移/横向偏移(P. 338)
- ▶ 装订位置(P. 339)
- ▶ 装订边(P. 340)
- ▶ 特殊双面处理(P. 341)

份数

指定份数。

1 + 至 9999



纵向偏移/横向偏移

可以使用 0.5 mm 的增量指定所有打印类型的打印位置的偏移设置，无论纸张来源如何。

-50.0 至 0.0 + 至 +50.0 (mm)

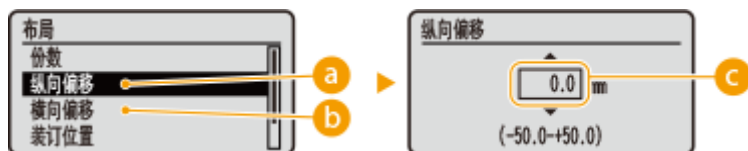
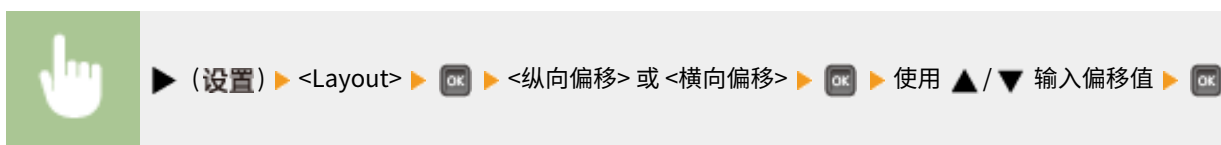

- a** <纵向偏移>
垂直偏移打印位置。

- b** <横向偏移>
水平偏移打印位置。

C 偏移值

对于 <纵向偏移>, 设置加号 (+) 值向下偏移打印位置。对于 <横向偏移>, 设置加号 (+) 值向右偏移打印位置。设置减号 (-) 值向相反方向偏移打印位置。

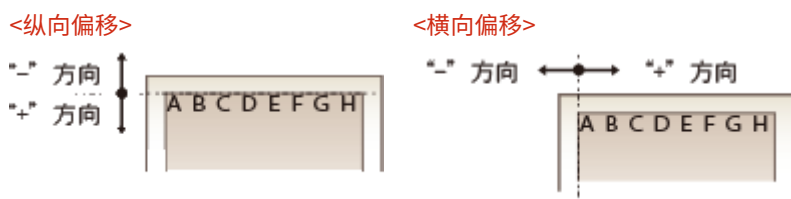

指定打印位置的精细设置

可以选择 <用户维护> 下的 <调整打印位置>, 从而精细指定每个纸张来源的打印位置。可用偏移值的范围为 -5.0 mm 至 +5.0 mm。▶调整打印位置(P. 426)

装订位置

选择是否使用订书机等装订工具装订打印件的长边或短边。在这种情况下, 指定 <装订边> 的设置同样可调整装订边距。

长页边 +
短页边



a <长页边>

选择沿长边装订打印件。



b <短页边>

选择沿短边装订打印件。



装订边

偏移打印数据的打印位置，调整 <装订位置> 中指定的边距宽度。如果选择“0.0”，将不更改边距。

-50.0 至 0.0 + 至 +50.0 (mm)

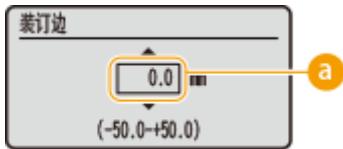

a 边距值



指定偏移打印数据的打印位置的方向和宽度。更改边距的边取决于设置“+”还是“-”值。可以使用 0.5 mm 增量调整边距宽度。

■ 纵向文档

设置值	长边装订	短边装订
“+” 值	纸张左端 (用于左侧装订) 	纸张上端 (用于顶部装订)
“-” 值	纸张右端 (用于右侧装订) 	纸张下端 (用于底部装订)

■ 横向文档

设置值	长边装订	短边装订
“+” 值	纸张左端 (用于顶部装订) 	纸张上端 (用于右侧装订)

设置值	长边装订	短边装订
“-” 值	纸张右端 (用于底部装订) 	纸张上端 (用于右侧装订) 

特殊双面处理

当对包含奇数页面的文档执行双面打印时，可以选择是否以单面打印模式处理最后一面。如果选择 <打开>，打印将以比普通双面打印更快的速度完成。

关闭
 打开 +



注释

当打印包含奇数页面的文档时，以单面模式完成

在以下情况下，以单面打印模式处理最后一页，即使文档由奇数页面组成。

- 最后一页为空白。
- 由于纸张尺寸不可用于双面打印等原因，无法打印最后一页。

当使用带预打印徽标的纸张时

- 如果以单面打印模式处理最后一页，<特殊双面处理> 设置为 <打开>，最后一页的方向或打印面可能与其他页面不匹配。在这种情况下，将 <特殊双面处理> 设置为 <关闭>。

打印质量

652C-04S

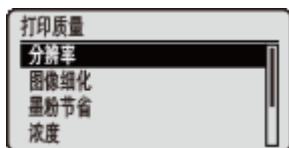

列出包含分辨率和墨粉浓度等打印质量的设置，并带简短说明。默认设置标有十字符 (+)。

注释

星号 (*)

- 根据您使用的型号、选项或其他设置项目，可能不会显示标有星号 (*) 的设置。

- ▶ 分辨率(P. 342)
- ▶ 图像细化(P. 343)
- ▶ 墨粉节省(P. 343)
- ▶ 浓度(P. 343)
- ▶ 浓度(精细)(P. 343)
- ▶ 半色调(P. 344)
- ▶ 图像质量警告(P. 345)
- ▶ 调整打印线条宽度(P. 345)

分辨率

指定处理打印数据的分辨率。

600 dpi +
1200 dpi

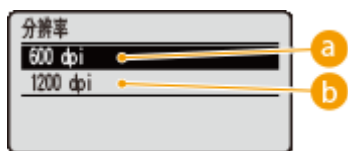

a <600 dpi>

本打印模式适合高速打印。

b <1200 dpi>

可以通过高分辨率清楚还原字符和图形边缘。本打印模式适合打印包含许多较小字符的数据。

图像细化*

启用或禁用平滑模式，其中将平滑打印字符和图像边缘。当 <分辨率> 设置为 <1200 dpi> 时，不显示 <图像细化>。

关闭
打开 +



墨粉节省

当希望在打印大型作业之前检查布局等细节时，指定此设置。由于本打印模式会节省墨粉，因此细线和打印浓度更淡的部分可能模糊。

关闭 +
打开



浓度*

调整要应用于打印的墨粉浓度。当 <墨粉节省> 设置为 <打开> 时，不显示 <浓度>。▶调整打印浓度(P. 424)

-8 至 0 + 至 +8

浓度(精细)*

可以为三个不同的浓度区域单独微调应用于打印的墨粉浓度。当 <墨粉节省> 设置为 <打开> 时，不显示 <浓度(精细)>。▶调整打印浓度(P. 424)

高
-8 至 0 + 至 +8
中
-8 至 0 + 至 +8
低
-8 至 0 + 至 +8

半色调

可以选择还原半色调（图像较浅和较深区域之间的中间范围）的打印方式。可为单个文档中的每个图像数据类型指定半色调。

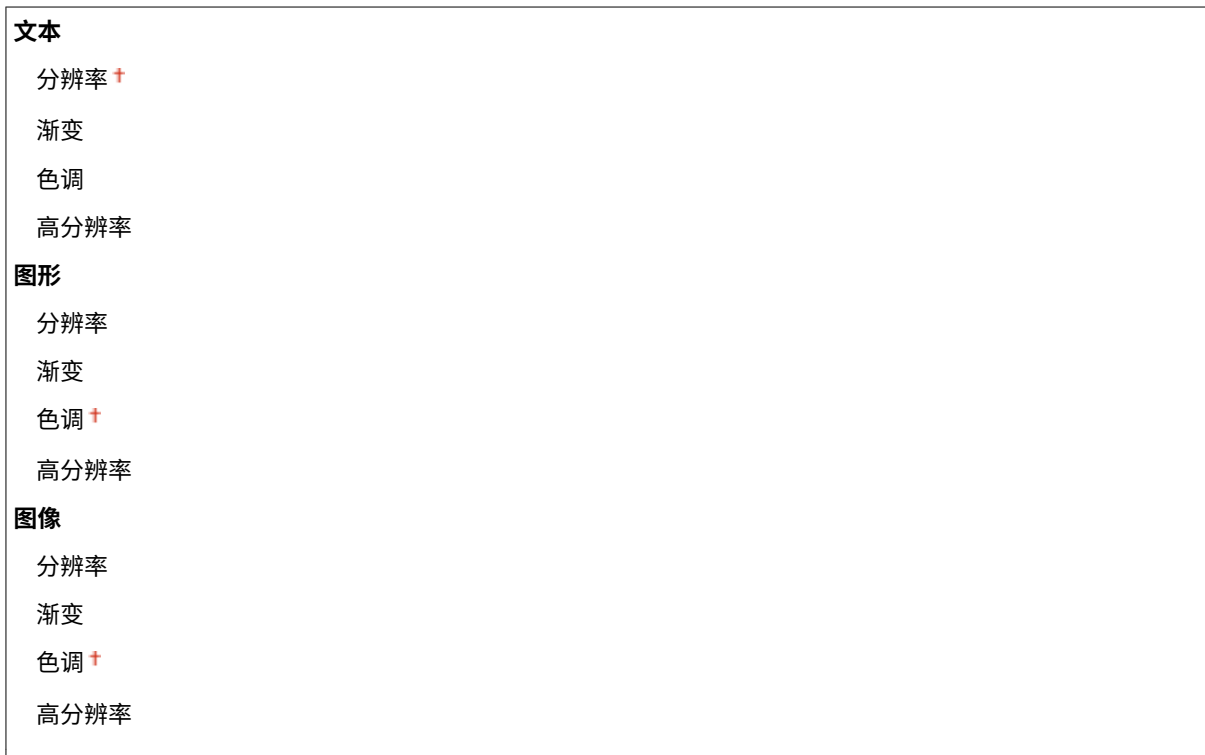

a 图像数据类型

选择设置已更改的图像数据类型。为字符选择 <文本>，为线条和图形选择 <图形>，或为照片等图像选择 <图像>。

b <分辨率>

通过锐利还原字符边缘执行精细打印。本打印模式适合打印清晰效果的字符和细线数据。

c <渐变>

打印具有平滑效果的渐变和线条。本打印模式适合打印带渐变的图形和图表。

d <色调>

打印具有色调对比效果的生动图像，本打印模式适合打印照片等图像数据。

e <高分辨率>

实施较 <分辨率> 设置清晰度更高的打印，但是纹理稳定性较差。本打印模式适合数据的锐利打印边，如字符、细线和 CAD 数据。

图像质量警告

选择是否在存储器空间不足，无法进行处理时自动降低质量以继续打印。

继续打印 [†]
停止打印

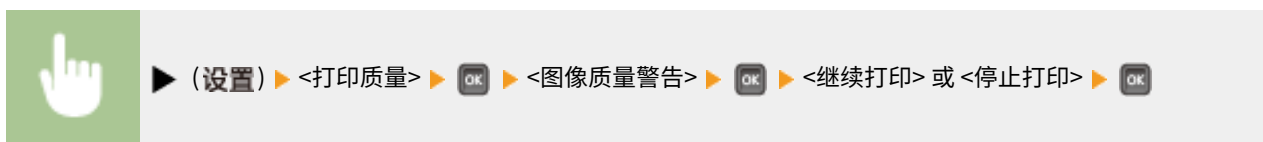

注释

- 如果选择 <停止打印>，当本机存储器空间用尽时，将显示错误消息并停止打印。可以按下 (在线)，通过降低质量恢复打印。

调整打印线条宽度

如果打印的文本或细线较淡，调整设置。

-7 至 0 [†] 至 +8

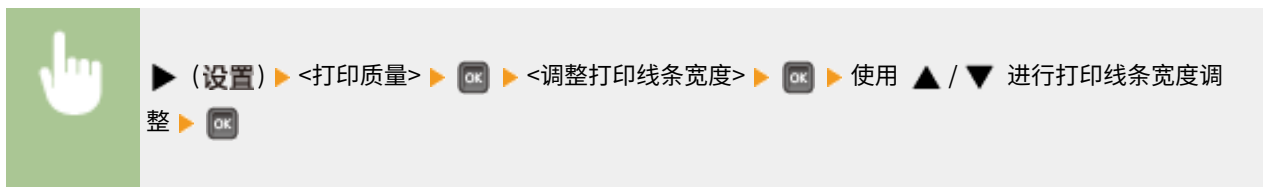

接口



列出所有关于计算机和 USB 通信的接口设置，并有相关简短说明。默认设置用剑号 (†) 标记。

注释

星号 (*)

- 根据您使用的型号、选项或其他设置项目，可能不会显示标有星号 (*) 的设置。

- ▶ [接口选择\(P. 346\)](#)
- ▶ [超时\(P. 347\)](#)
- ▶ [连接识别\(P. 348\)](#)
- ▶ [扩展接收缓存\(P. 348\)](#)

接口选择

选择用于本机的接口。

USB

启用或禁用 USB 端口。 ▶ [限制 USB 与计算机的连接\(P. 230\)](#)

关闭
打开 †

网络

启用或禁用局域网端口。 ▶ [禁用局域网端口\(P. 238\)](#)

关闭
打开 †

USB 高级功能

指定选择功能以使用 USB 设备或选择要使用的设备驱动程序的设置。

高级功能设置

选择在将 USB 设备连接到本机时，优先选择的 MEAP 应用和基于 NW 的 USB。

Meap 优先 †
USB 优先于网络



a <Meap 优先>

指定此设置以优先选择 MEAP 应用。

b <USB 优先于网络>

指定此设置以优先选择基于 NW 的 USB。此功能可用于从计算机使用连接到本机 USB 端口的 USB 设备。

USB 存储设备

指定使用 USB 存储设备的设备驱动程序的设置。

MEAP 驱动程序

在 USB 存储设备连接到本机时启用或禁用 MEAP 特定设备驱动程序。当希望从 USB 存储设备执行直接打印功能 (USB 直接打印) 而不使用计算机时, 选择 <关闭>。



超时

指定本机在接收打印数据中断的情况下的行为。

超时

选择是否在打印数据接收在指定时间段中断的情况下取消打印。





超时时间*

设置出现超时错误的时间段。

5 至 15 + 至 300 (秒)



连接识别

通过有线局域网连接打印期间，可能出现不适当的叠加打印或乱码等问题。在这种情况下，将 <连接识别> 设置为 <关闭>。

关闭
打开 +



扩展接收缓存

选择是否增加本机的存储器空间以接收来自计算机的打印数据。如果选择 <打开>，当计算机发送大量数据或结构复杂的数据时，计算机处理或传输打印数据的时间将缩短。

关闭
打开 +



用户维护

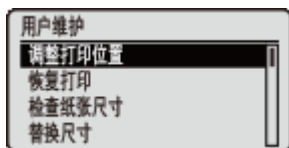

列出每个纸张来源的纸张位置修正和打印质量改进等本机调整的设置，并带简短说明。可以在本机离线时指定这些设置。默认设置标有十字符 (†)。

注释

星号 (*)

- 根据您使用的型号、选项或其他设置项目，可能不会显示标有星号 (*) 的设置。

- | | |
|--------------------|------------------------|
| ▶ 调整打印位置(P. 349) | ▶ 特殊打印模式(P. 354) |
| ▶ 恢复打印(P. 350) | ▶ 特殊打印调整 C(P. 356) |
| ▶ 检查纸张尺寸(P. 350) | ▶ 更新固件(P. 357) |
| ▶ 替换尺寸(P. 350) | ▶ 纸张输送方法(P. 357) |
| ▶ 短页边输送优先(P. 351) | ▶ 显示作业列表(P. 358) |
| ▶ 特殊转印模式(P. 351) | ▶ 减少薄纸卷曲(P. 358) |
| ▶ 特殊打印模式 A(P. 351) | ▶ 导入/导出设置(P. 359) |
| ▶ 调整二次转印(P. 352) | ▶ 通知清洁(P. 359) |
| ▶ 褶皱纠正(P. 352) | ▶ 清洁通知定时(P. 360) |
| ▶ 调整剩余图像(P. 352) | ▶ 墨粉检查定时(P. 360) |
| ▶ 特殊转印模式 2(P. 353) | ▶ 指定墨粉检查定时(P. 360) |
| ▶ 特殊输送模式(P. 353) | ▶ 控制冷凝(P. 360) |
| ▶ 改善墨粉定影(P. 354) | ▶ 更换 CRG 后减少变暗(P. 361) |
| ▶ SD 卡维护(P. 354) | |

调整打印位置

可以调整各纸张来源的打印位置。 ▶ 调整打印位置(P. 426)

常规

可以调整双面打印模式中的第一页（正面）的垂直/水平打印位置。第二页（背面）上的打印位置遵照开始打印时可用的纸张来源设置。

纵向偏移(双面) / 横向偏移(双面)

-5.0 至 0.0† 至 +5.0 (mm)

多功能托盘

可以调整来自多功能托盘纸张的垂直/水平打印位置。

纵向偏移(多功能托盘) / 横向偏移(多功能托盘)

-5.0 至 0.0† 至 +5.0 (mm)

纸盒 1 至 4*

可以调整来自进纸器的纸张的垂直/水平打印位置。

纵向偏移(纸盒 1 至 4)/ 横向偏移(纸盒 1 至 4)-5.0 至 0.0⁺ 至 +5.0 (mm)**恢复打印**

选择是否再次打印因卡纸或错误而中断打印的页面。

关闭⁺
打开⁺**检查纸张尺寸**

选择是否检查从纸张尺寸设置为 <任意尺寸> 的纸张来源进纸的纸张尺寸。如果选择 <打开>，将在纸张来源进纸纸张的尺寸与打印数据不匹配时，显示确认纸张尺寸的消息并停止打印。

关闭⁺
打开**注释**

- 如果进纸和打印数据之间的尺寸差异不大，则可能不会显示消息并且将继续进行打印，即使所选择的设置为 <打开>。

替换尺寸

选择是否通过将 A4 纸张和 Letter 尺寸纸张彼此替换打印。如果选择 <打开>，当为计算机打印指定 A4 尺寸，但是本机未装入 A4 尺寸纸张时，使用 Letter 尺寸纸张进行打印。

关闭⁺
打开

短页边输送优先

当在允许以纵向和横向装入的纸张尺寸上打印时，如果希望优先进纸纵向纸张，将此项目设置为 <打开>。此设置仅在 <供纸器> 为 <自动> 时适用。

关闭 +
打开

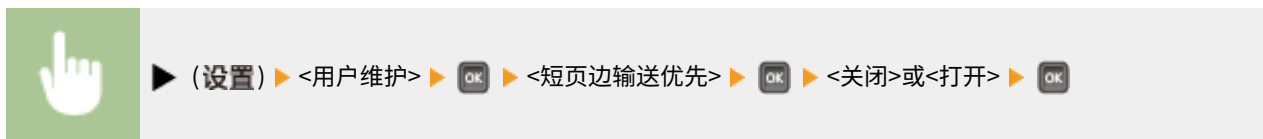

特殊转印模式

当在湿度较低的环境使用本机时，打印的图像或文本可能模糊。在这种情况下，将此项目设置为 <打开> 可能解决问题。

关闭 +
打开

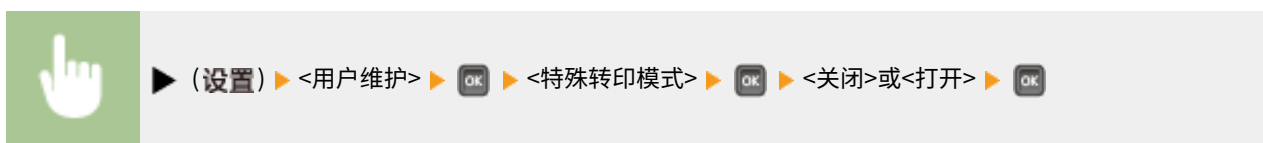

注释

- 当将此项目设置为 <打开> 并在湿度较高的环境使用本机时，打印密度可能更浅或不均匀。

特殊打印模式 A

视纸张类型或环境条件而定，打印件上可能会出现条纹。在这种情况下，设置此项目可解决问题。<模式 1> 的改善效果最弱，<模式 4> 的改善效果最强。

关闭
模式 1 +
模式 2
模式 3
模式 4

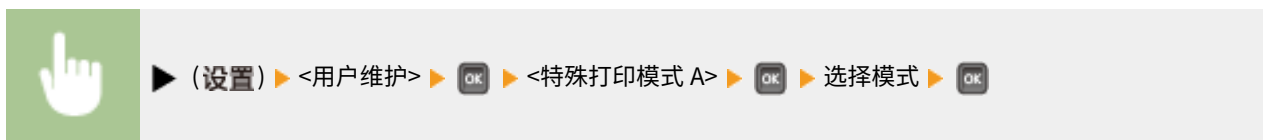

注释

- 随着改善效果的提高，打印浓度会变得更淡。此外，边缘可能会模糊，或粗糙度可能会略微加强。
- 如果选择 <模式 3> 或 <模式 4>，打印速度会更慢。

调整二次转印

当在湿度较高的环境使用本机时，打印浓度可能变得更淡或不均匀。在这种情况下，将此项目设置为 <打开> 可能解决问题。

关闭 ⁺
打开

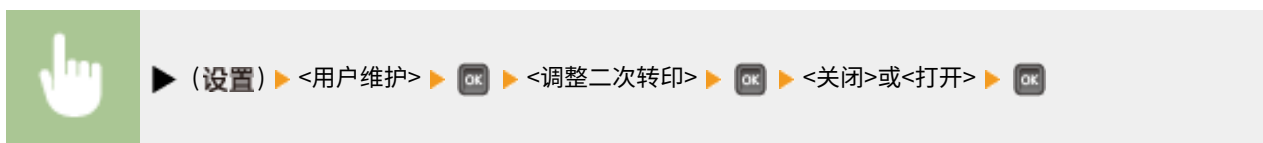

注释

- 如果选择 <打开> 并在湿度较低的环境中使用本机，打印的图像或文本可能会模糊。

褶皱纠正

如果打印件有折痕，请将此项目设置为 <打开>。

关闭 ⁺
打开



调整剩余图像

在小尺寸纸张上打印后再在大尺寸纸张上打印时，空白区域可能会出现拖影。在这种情况下，将此项目设置为 <打开> 可能可以解决问题。

关闭 ⁺
打开

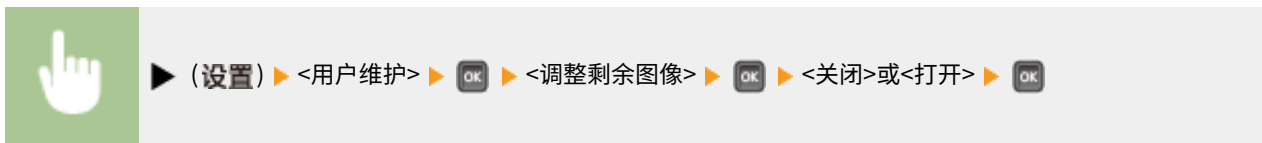

注释

- 如果选择 <打开>，打印速度可能会变慢。

特殊转印模式 2

如果指定了 <特殊转印模式> 后图形或文本的模糊问题仍然存在，则将此项目设置为 <打开> 可能会解决问题。

关闭 +
打开

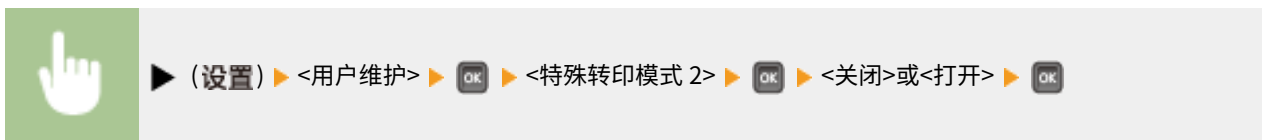

注释

- 如果选择 <打开> 并在湿度较高的环境中使用本机，打印浓度可能变得更浅或不均匀。

特殊输送模式

根据不同的纸张类型或环境条件，打印件可能会有折痕或出现黑色横向条纹。在这种情况下，设置此项目可能可以解决问题。

关闭 +
打开

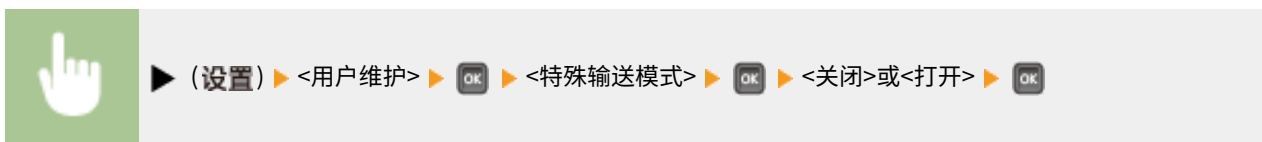

注释

- 如果选择 <打开>，打印速度可能会更慢。

改善墨粉定影

长时间不使用本机后再执行双面打印时，打印图像上可能会出现空隙。在这种情况下，将此项目设置为 <打开> 可能可以解决问题。

关闭 [†]
打开

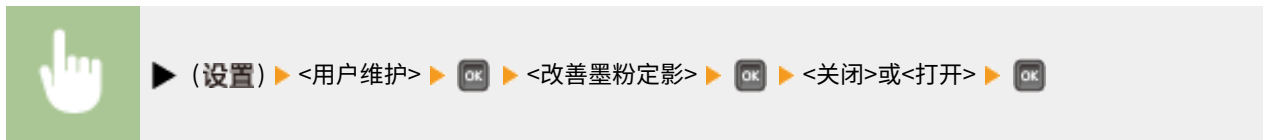

注释

- 如果选择 <打开>，打印速度可能会更慢。

SD 卡维护 ^{*}

当 SD 卡出现错误或丢弃 SD 卡时，可以删除该卡上存储的所有数据。

格式化

初始化 SD 卡。所有存储的数据将从卡中删除。



完全删除数据

所有存储的数据将从 SD 卡中删除。根据需要执行此操作，如删除所有存储的数据（包括那些无法正常删除的碎片）后要丢弃 SD 卡时。▶ **删除 SD 卡上的所有数据(P. 486)**

特殊打印模式

在无法正确执行打印时提供可设置的项目。

卷曲调整

如果打印的纸张卷曲，请将此项目设置为 <打开>。

关闭 [†]
打开

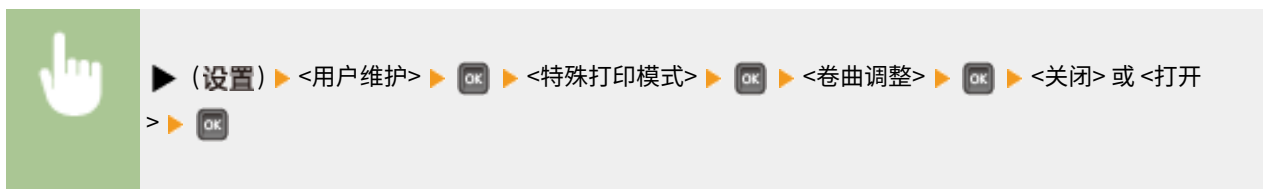

注释

- 如果选择 <打开>, 打印速度可能会更慢。另外, 打印件还可能会褪色。

减少纸张粘性

在双面打印过程中, 根据打印数据的图像浓度, 打印纸张可能在粘在一起。在这种情况下, 将此项目设置为 <打开> 可能会解决问题。

关闭 +
打开

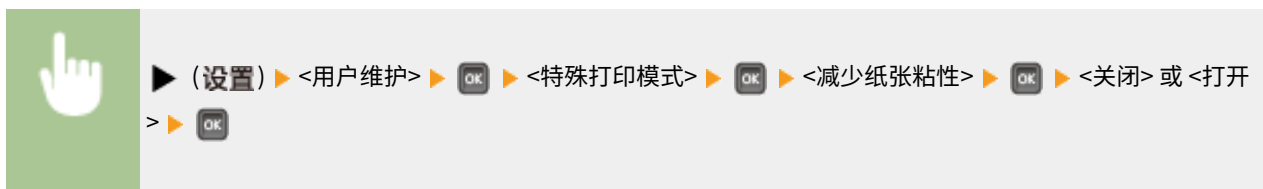

注释

- 如果选择 <打开>, 打印速度可能会变慢。

粗糙纸调整

打印信封时, 根据不同的环境条件, 墨粉可能会从打印图像脱落。在这种情况下, 将此项目设置为 <打开> 可能可以解决问题。但打印速度将会更慢。

关闭 +
打开

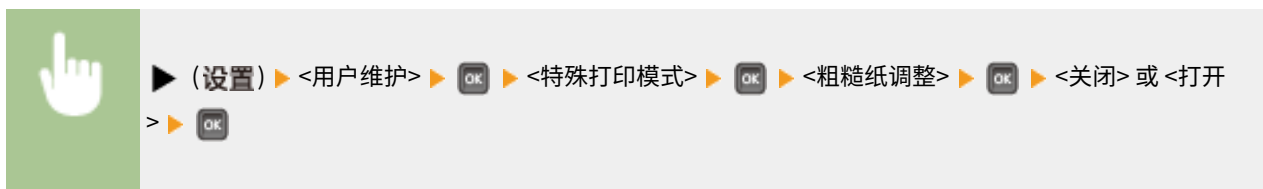

注释

- <粗糙纸调整> 仅在纸张类型设置为 <信封 H> 时有效。🔴指定纸张尺寸和类型(P. 55)
- 如果设置为 <打开>, 则将禁用 <卷曲调整> 设置。

双面打印时速度优先

在双面打印过程中，打印速度可能会变慢。要避免打印速度变慢，请设置为 <打开>。

关闭 [†]
打开



注释

- 如果设置为 <打开>，打印件上可能出现条纹。

改善明信片定影质量

打印明信片时，根据不同的环境条件，墨粉可能会从打印图像脱落。在这种情况下，将此项目设置为 <打开> 可能可以解决问题。但打印速度将会更慢。

关闭 [†]
打开

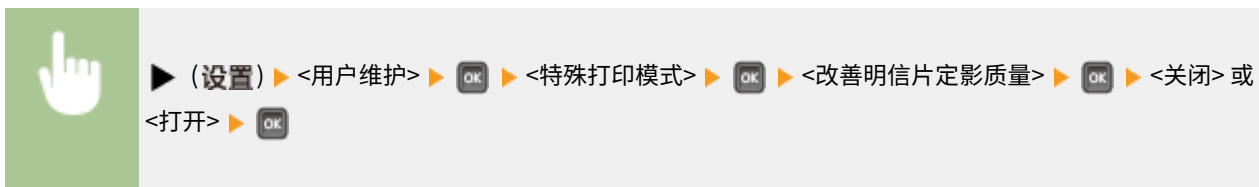

特殊打印调整 C

当打印噪声非常明显时，将此项目设置为 <打开>。

关闭 [†]
打开

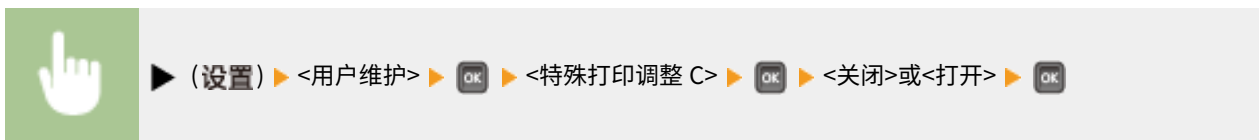

注释

- 如果将此项目设置为 <打开>，则打印速度会变慢。

更新固件

升级本机固件。



a 连接方法选择

选择连接到计算机以执行固件更新的方法。

纸张输送方法

当在带有徽标的纸张上打印文档时，请指定此设置。若要在带有徽标的纸张上打印，需要根据执行单面打印还是双面打印来改变装纸时的纸张朝向。但是，如果将设置更改为 <打印面优先>，只需在单面和双面打印时将纸张面朝下装入。详细信息，请参阅 [装入预打印纸张\(P. 51\)](#)。

速度优先[†]
打印面优先



a 纸张来源选择

选择希望更改进纸模式设置的纸张来源。

b <速度优先>

当使用已经预印徽标的纸张时，需要在执行单面和双面打印时更改纸张的面朝方向。

注释：

- 如果不需要考虑打印面，建议您选择 <速度优先>。

C <打印面优先>

若要打印纸张的指定面，则无论选择了单面还是双面打印，都无需翻转纸张来源中的纸张。

注释：

- 即使为纸张来源 (**可用纸张(P. 459)**) 选择了 <打印面优先>，此选项仍被禁用，同时本机以与选择 <速度优先> 时的相同方式运行。在这种情况下，使用与选择 <速度优先> 时相同的方式装入纸张 (**装入预打印纸张(P. 51)**)。
- 如果选择 <打印面优先>，单面打印速度会更慢。

显示作业列表

选择是否要在按下  时显示正在打印和等待打印的数据列表 (**作业确认/取消**) (在操作面板上)。

关闭
打开 



注释

- 如果在选择 <关闭> 时按下  (**作业确认/取消**)，当前正在进行的打印作业将被取消。

减少薄纸卷曲

如果在薄纸上打印出现纸张卷曲的情况，将此项目设置为 <打开> 可能会解决问题。

关闭 
打开



注释

- <减少薄纸卷曲> 仅在纸张类型设置为 <薄纸 1> 时有效。 **指定纸张尺寸和类型(P. 55)**
- 如果设置为 <打开>，将禁用 <薄纸 1> 的自动双面打印。此外，打印件可能会因墨粉定影不佳而褪色。

导入/导出设置

可以传输并保存本机注册的数据，以及安装到本机的 USB 存储设备的菜单选项的设置数据。可以导入已导出的数据。如果机器型号相同，则其他设备可导入从本机导出的数据，反之亦然。

导入

可以从本机导入已写入 USB 存储设备的数据。



导出

可以将本机注册的数据和菜单选项的设置数据保存到 USB 存储设备。



注释

- 对于这些用途，仅可使用本机右侧提供的 USB 端口。
- 如果连接 USB 存储设备时显示 <可以从 USB 存储器打印文件。> 画面，则按  (特殊功能)。
- 关于导入/导出设置数据的详细信息，请参阅 [保存/载入已注册数据\(P. 297\)](#)。

通知清洁

选择是否显示提示清洁定影组件的消息。

关闭 [†]
打开



清洁通知定时 *

当将 <通知清洁> 设置为 <打开> 时，可以基于打印页数和 1,000 的单位指定显示定影组件清洁提示消息的时间。配置页面可用于查看在显示提示消息之前可以打印的页数。(▶配置页面(P. 430))

1000⁺ 至 50000

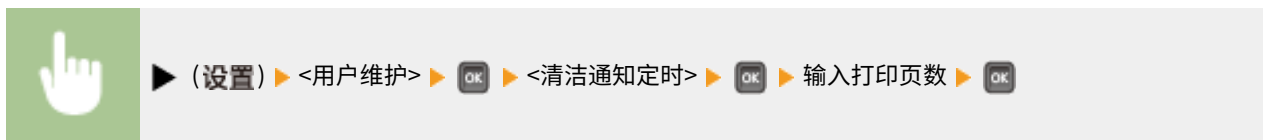

墨粉检查定时

要更改时间以在墨粉量较低时显示消息，选择 <自定义>。

默认值⁺
自定义

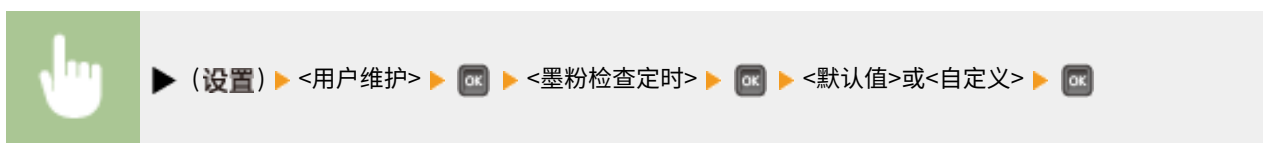

指定墨粉检查定时 *

当将 <墨粉检查定时> 设置为 <自定义> 时，指定显示消息的时间。

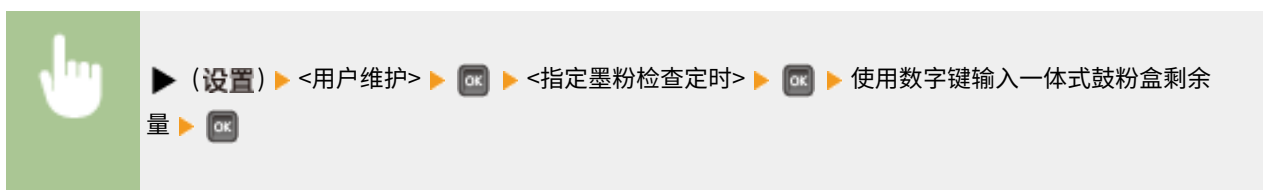

控制冷凝

当安装机器的环境中温度快速变化时，会出现冷凝，可能导致图像和文本褪色或墨粉渗出。如果此项目设置为 <打开>，将去除本机内部的冷凝。

关闭⁺
打开



须知

- 执行冷凝去除操作时，可能无法正确进行打印，也可能输出空白纸张。
- 如果设置为 <打开>，需要保持本机处于开机状态，才能维持冷凝去除的效果。

更换 CRG 后减少变暗

在刚更换完一体式鼓粉盒之后，打印件上可能会出现黑色条纹，或者在重磅纸上打印可能会导致打印件变灰。在这种情况下，将此项目设置为 <打开> 可能会解决问题。

关闭 +
打开



注释

- 如果设置为 <打开>，此设置将在下次更换一体式鼓粉盒时生效。
- 在刚更换完一体式鼓粉盒之后，可能需要一段时间才能让墨粉均匀分布到一体式鼓粉盒内部。

打印模式

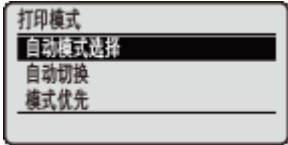

列出所有关于打印模式切换的设置，并有相关简短说明。默认设置用剑号 (†) 标记。

注释

星号 (*)

- 根据您使用的型号、选项或其他设置项目，可能不会显示标有星号 (*) 的设置。

- ▶ **自动模式选择(P. 362)**
- ▶ **自动切换(P. 363)**
- ▶ **模式优先(P. 363)**

■ 打印模式类型

自动选择模式	当 <自动选择> 选为 <自动模式选择> 时，本机进入自动选择模式。本机自动识别从计算机发送的数据并选择打印模式。从应用程序打印时通常使用此打印模式。
<PCL>	用于打印从计算机发送的 PCL 文件的模式。
<PS>	用于打印从计算机发送的 PS 文件的模式。
<PDF>	用于通过直接打印或 USB 直接打印来打印 PDF 文件的模式。
<XPS>	用于通过直接打印或 USB 直接打印来打印 XPS 文件的模式。

自动模式选择

指定本机运行的打印模式。



自动切换

启用或禁用自动选择模式期间打印模式的自动模式选择功能。

关闭
打开 †



注释

- 如果将所有打印模式都设置为 <关闭>，则本机以为 <模式优先> 指定的打印模式运行。

模式优先

指定本机在自动选择模式期间无法确定控制命令时自动选择的打印模式。

无 †
PCL
PS
PDF
XPS



注释

- 如果选择 <无>，则当本机无法识别控制命令时，它会自动确定打印模式。

打印模式特定的设置

652C-04Y

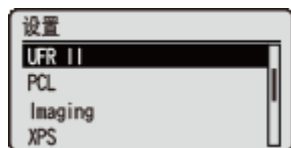

可以使用“设置”菜单指定特定于每种打印模式的设置。每种模式都描述了特定于打印模式的设置。

- ▶ **UFR II(P. 365)**
- ▶ **PCL(P. 366)**
- ▶ **Imaging(P. 372)**
- ▶ **XPS(P. 378)**
- ▶ **PDF(P. 382)**
- ▶ **PS(P. 386)**

UFR II

652C-050

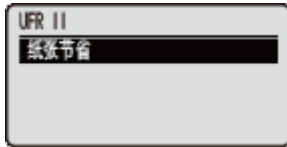

本节介绍在通过控制命令使用 UFR II 期间可用的设置。默认设置用剑号 (†) 标记。

纸张节省

选择是否在空白页面包含于要打印的文档中时阻止输出这些页面。

关闭
打开 †



PCL

652C-051

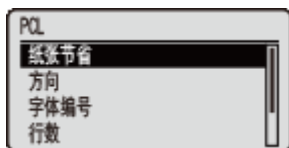

列出所有关于 PCL 控制命令的设置，并带简短说明。默认设置标有十字符（+）。

注释

星号 (*)

- 根据您使用的型号、选项或其他设置项目，可能不会显示标有星号 (*) 的设置。

- | | |
|-----------------|----------------------|
| ▶ 纸张节省(P. 366) | ▶ 测量单位(P. 369) |
| ▶ 方向(P. 366) | ▶ 横向尺寸(P. 369) |
| ▶ 字体编号(P. 367) | ▶ 纵向尺寸(P. 370) |
| ▶ 字符尺寸(P. 367) | ▶ 附加 CR 至 LF(P. 370) |
| ▶ 字符数(P. 367) | ▶ 放大 A4 打印宽度(P. 370) |
| ▶ 行数(P. 367) | ▶ BarDIMM(P. 371) |
| ▶ 字符代码(P. 368) | ▶ FreeScape(P. 371) |
| ▶ 自定义尺寸(P. 369) | |

纸张节省

指定本机是否因应用发送的两个表单进纸代码之间不存在任何数据而输出空白页面。

关闭⁺
打开



方向

可用于设置纸张方向。

纵向⁺
横向



字体编号

可用于使用相应字号设置本机功能的默认字体。有效的字号为 0 至 104。

0 + 至 104



▶ (设置) ▶ <PCL> ▶ ▶ <字体编号> ▶ ▶ 使用数字键输入字体编号 ▶

字符尺寸*

如果在 <字体编号> 中选择的数字是均匀间隔的可缩放字体，将在 <PCL> 选项中显示此选项。从而让您能够指定默认字体的磅值。可以使用 0.25 pt 的增量调整磅值。

4.00 至 12.00 + 至 999.75 (点)



▶ (设置) ▶ <PCL> ▶ ▶ <字符尺寸> ▶ ▶ 使用数字键输入设置值 ▶

字符数*

如果在 <字体编号> 中选择的数字是固定间隔的可缩放字体，将在 <PCL> 选项中显示 <字符数>。从而让您能够指定默认字体的间距。可以使用 0.01 cpi (每英寸字符数) 的增量调整间距。

0.44 至 10.00 + 至 99.99 (cpi)



▶ (设置) ▶ <PCL> ▶ ▶ <字符数> ▶ ▶ 使用数字键输入设置值 ▶

行数

可用于指定要在一个页面上打印的行数。可以指定 5 至 128 行。

5 至 64 + 至 128 (线)



字符代码

允许选择最适合主机计算机需要的符号集。

PC8 +
 ROMAN8
 ROMAN9
 ISOL1
 ISOL2
 ISOL5
 ISOL6
 ISOL9
 PC775
 PC8DN
 PC850
 PC852
 PC858
 PC8TK
 PC1004
 WINL1
 WINL2
 WINL5
 WINBALT
 DESKTOP
 PSTEXT
 LEGAL
 ISO4
 ISO6
 ISO11
 ISO15
 ISO17
 ISO21
 ISO60
 ISO69
 WIN 30
 MCTEXT
 PC864
 ARABIC8
 WINARB
 PC866
 ISOCYR
 WINCYR
 PC851
 GREEK8
 ISOGRK
 PC8GRK
 WINGRK
 PC862

HEBREW7
HEBREW8
ISOHEB



自定义尺寸

可用于指定自定义纸张尺寸。如果选择 <设置>，可以输入自定义尺寸。

不设置[†]
设置



测量单位^{*}

可用于指定希望用于指定自定义纸张尺寸的测量单位。

毫米[†]
英寸



横向尺寸^{*}

可用于指定自定义纸张的 X 尺寸。可在 76.0 mm 和 216.0 mm 之间以 0.1 mm 的增量调整 X 尺寸。

76.0 至 215.9[†] 至 216.0 mm



纵向尺寸*

可用于指定自定义纸张的 Y 尺寸。可在 127.0 mm 和 356.0 mm 之间以 0.1 mm 的增量调整 Y 尺寸。

127.0 至 355.6[†] 至 356.0 mm



▶ (设置) ▶ <PCL> ▶ ▶ <纵向尺寸> ▶ ▶ 使用 ▲ / ▼ 输入设置值 ▶

附加 CR 至 LF

可用于指定是否在收到换行代码 (LF) 时附加回车 (CR)。

是
否[†]



▶ (设置) ▶ <PCL> ▶ ▶ <附加 CR 至 LF> ▶ ▶ <是>或<否> ▶

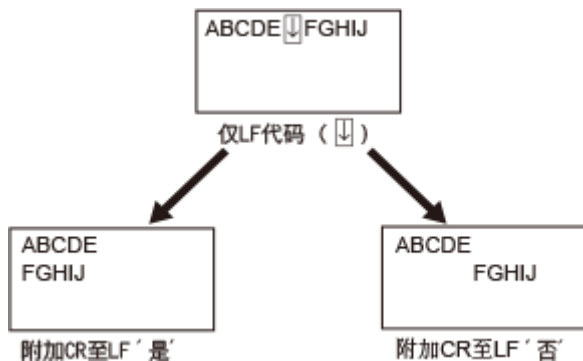

放大 A4 打印宽度

确定是否将 A4 纸张的可打印区域扩展到 Letter 尺寸 (宽度)。

关闭[†]
打开



▶ (设置) ▶ <PCL> ▶ ▶ <放大 A4 打印宽度> ▶ ▶ <关闭>或<打开> ▶

BarDIMM *

可以启用或禁用本机的条形码打印功能。

启用
禁用 +



FreeScape *

可以指定在主机计算机不支持标准转义码时为条形码命令使用 AEC（替代转义码）。

关闭
~ +
"

\$
/
\
?
{
}
|

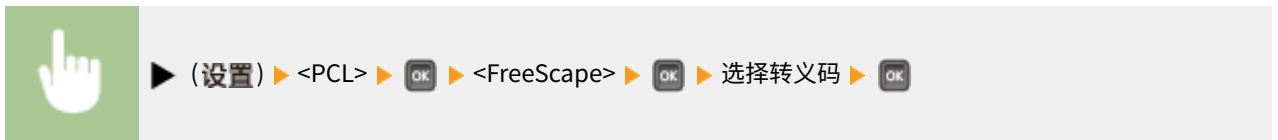

Imaging

652C-052



列出可用于 USB 直接打印、直接打印和电子邮件打印的所有关于图像文件（JPEG 和 TIFF 文件）的设置，并有相关简短说明。默认设置用剑号 (†) 标记。

注释

星号 (*)

- 根据您使用的型号、选项或其他设置项目，可能不会显示标有星号 (*) 的设置。

- ▶ 图像方向(P. 372)
- ▶ 缩放(P. 373)
- ▶ 打印位置(P. 373)
- ▶ TIFF Spooler(P. 374)
- ▶ 显示警告(P. 374)
- ▶ 打印电子邮件文本(P. 375)
- ▶ 限制电子邮件打印(P. 375)
- ▶ 放大打印区域(P. 376)
- ▶ 半色调(P. 376)
- ▶ 灰度转换(P. 377)

图像方向

指定图像的打印方向。



- a** <自动>
基于图像宽度和高度自动确定打印方向。
- b** <垂直>
打印纵向较长的图像时选择。
- c** <水平>
打印横向较长的图像时选择。

注释

- 如果指定的设置（<垂直> 或 <水平>）与图像的方向不匹配，则以缩小的尺寸打印图像。

缩放

启用或禁用放大/缩小图像。将保留图像纵横比放大或缩小打印件。

关闭 [†]
自动



a <关闭>

如果图像位于可打印区域内，将按原始尺寸打印。如果图像大于可打印区域，将缩小打印输出。

b <自动>

依照纸张的可打印区域放大或缩小打印件。

打印位置

指定图像的打印位置。

自动 [†]
中央
左上



a <自动>

如果 TIFF 数据包含指定打印位置的信息，则依照该信息打印图像；否则，在纸张中心打印。JPEG 数据始终在纸张中心打印。

b <中央>

在纸张中心打印图像。

c <左上>

在左上角打印图像。

TIFF Spooler

选择是否在进行处理以打印之前存储 TIFF 数据到 SD 卡。如果打印期间出现错误，将此项目设置为 <打开>。



a <关闭>

收到后马上连续处理 TIFF 数据，缩短处理时间。

b <打开>

一次处理所有收到的 TIFF 数据，减少错误的出现。安装 SD 卡后，数据将存储到 SD 卡。

显示警告

可以指定本机在出现错误时的行为。



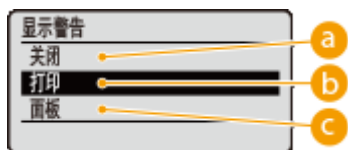

a <关闭>

不打印图像，也不显示错误。

b <打印>

将打印错误消息，不打印图像。

c <面板>

不打印图像，在操作面板上显示错误消息。

打印电子邮件文本

选择是否在执行电子邮件打印时打印电子邮件消息。如果选择 <关闭>，仅打印附加到电子邮件的图像。

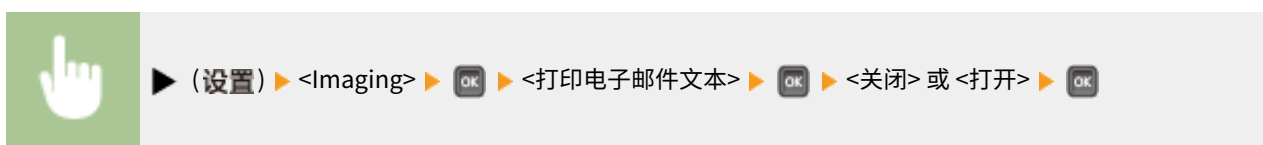

限制电子邮件打印 *

选择是否在 <打印电子邮件文本> 设置为 <打开> 时限制电子邮件消息页数。如果选择 <打开>，要打印的电子邮件消息页数限为 5。

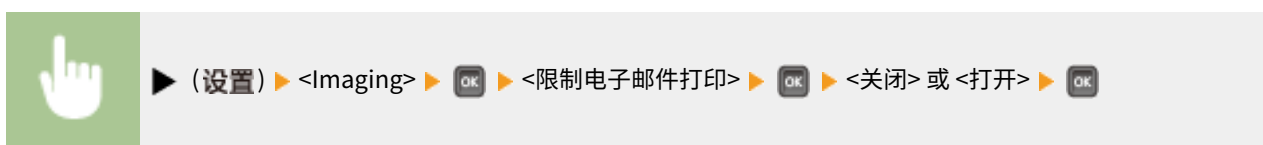
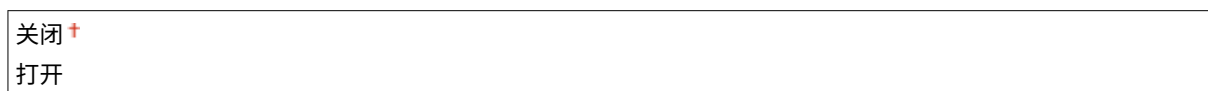

放大打印区域

指定是否将可打印区域完全扩展到纸张尺寸来打印图像。

关闭 +
打开



注释

- 如果选择 <打开>，则根据原稿的不同，可能会缺失靠近纸张边缘的图像的某些部分，或者纸张可能会有部分污迹。

半色调

可以选择还原半色调（图像较浅和较深区域之间的中间范围）的打印方式。

分辨率
渐变 +
高分辨率



a <分辨率>

通过清晰还原字符边缘来执行精细打印。这种打印模式适合使用表面清晰处理打印字符和细线数据。

b <渐变>

使用表面平滑处理打印渐变和线条。这种打印模式适合使用渐变打印图表。

c <高分辨率>

执行比 <分辨率> 设置更高清晰度的打印，但在纹理稳定性上稍差。这种打印模式适合清晰打印字符、细线和 CAD 数据等数据的边缘。

灰度转换

可以选择将彩色数据转换为黑白数据的方法。

sRGB
NTSC +
RGB 均等



a <sRGB>

彩色数据转换为黑白数据，生成注重彩色的平滑渐变。

b <NTSC>

彩色数据转换为黑白数据，生成相当于电视画面的效果 (NTSC)。

c <RGB 均等>

彩色数据转换为黑白数据，以仅基于亮度均衡所有 RGB 级别。

XPS

652C-053

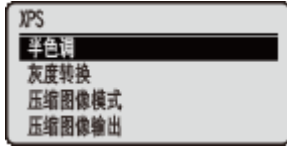

列出可用于 USB 直接打印和直接打印的所有关于 XPS 文件的设置，并有相关简短说明。默认设置用剑号 (†) 标记。

注释

星号 (*)

- 根据您使用的型号、选项或其他设置项目，可能不会显示标有星号 (*) 的设置。

- ▶ 半色调(P. 378)
- ▶ 灰度转换(P. 379)
- ▶ 压缩图像模式(P. 380)
- ▶ 压缩图像输出(P. 381)

半色调

可以选择还原半色调（图像较浅和较深区域之间的中间范围）的打印方式。可为单个文档中的每个图像数据类型指定半色调。

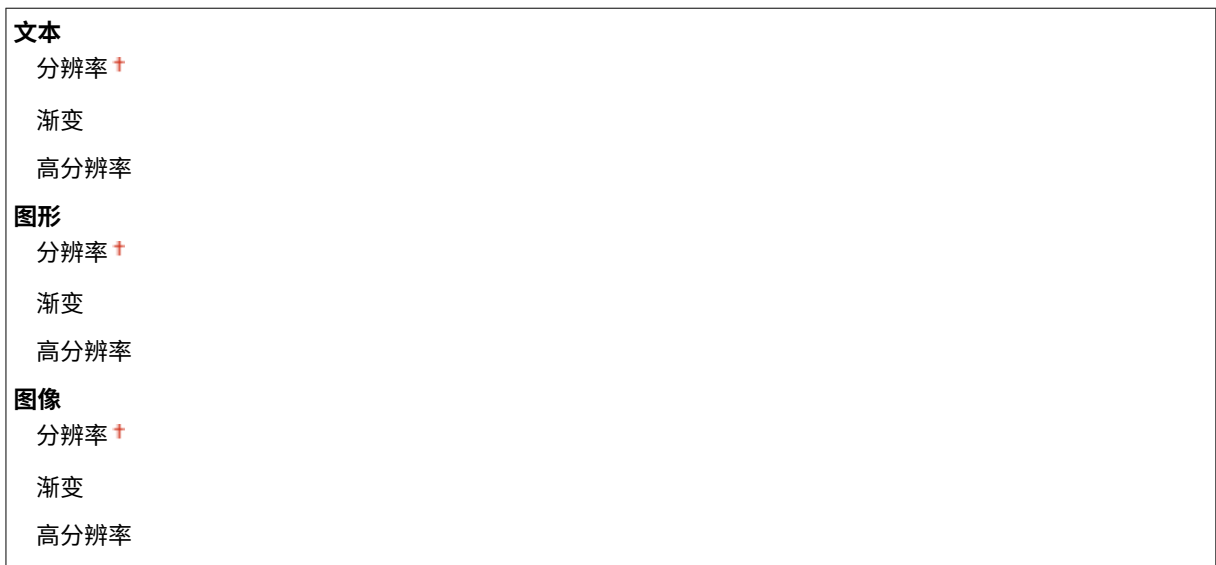

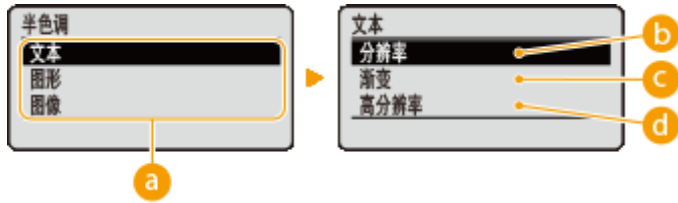

a 图像数据类型

选择设置已更改的图像数据类型。为字符选择 <文本>，为线条和图形选择 <图形>，或为照片等图像选择 <图像>。

b <分辨率>

通过清晰还原字符边缘来执行精细打印。这种打印模式适合使用表面清晰处理打印字符和细线数据。

c <渐变>

使用表面平滑处理打印渐变和线条。这种打印模式适合使用渐变打印图表。

d <高分辨率>

执行比 <分辨率> 设置更高清晰度的打印，但在纹理稳定性上稍差。这种打印模式适合清晰打印字符、细线和 CAD 数据等数据的边缘。

灰度转换

可以选择将彩色打印数据转换为黑白数据的方式。对于 XPS 文件，可以为每种图像数据类型指定转换方式：<文本>、<图形> 和 <图像>。

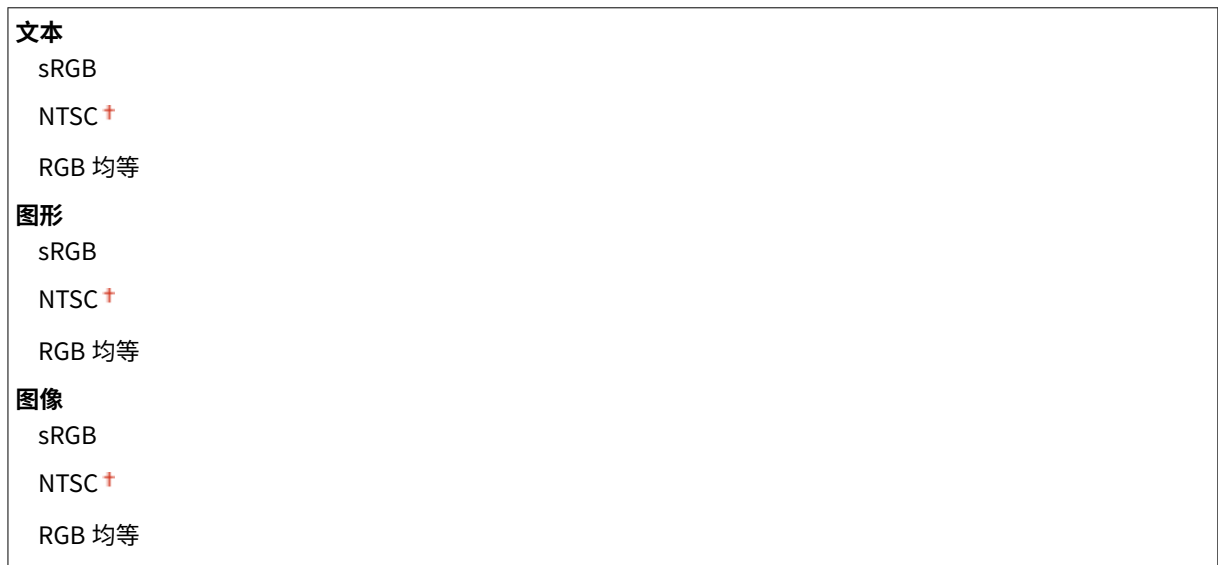



a 图像数据类型

选择希望指定转换方法的图像数据类型。

b <sRGB>

彩色数据转换为黑白数据，生成注重彩色的平滑渐变。

c <NTSC>

彩色数据转换为黑白数据，生成相当于电视画面的效果 (NTSC)。

d <RGB 均等>

彩色数据转换为黑白数据，以仅基于亮度均衡所有 RGB 级别。

压缩图像模式*

指定本机在 XPS 文件打印期间存储器空间用尽时的行为。

图像优先[†]
输出优先



a <图像优先>

当存储器空间不足时，降低质量之前取消打印。

b <输出优先>

继续打印，即使存储器空间不足导致降低质量。

注释

- 当不使用 SD 卡时，可以指定此项目。如果将 <SD 卡> 设置为 <打开>，本机始终在选定 <输出优先> 的情况下运行（**SD 卡(P. 312)**）。

压缩图像输出

如果 <压缩图像模式> 设置为 <输出优先>，一些图像数据的质量可能随着时间的变化降低。可以指定本机在质量过度降低的情况下的行为。

输出 +
显示错误

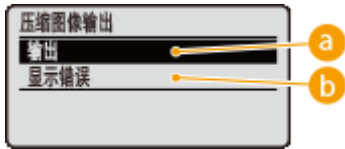

a <输出>

继续打印，无论质量降低的程度如何。

b <显示错误>

显示相应的错误消息，并在质量过度下降时取消打印。

注释

- 当 <压缩图像模式> 设置为 <输出优先> 或 <SD 卡> (**SD 卡(P. 312)**) 设置为 <打开> 时，此设置有效。

PDF

652C-054

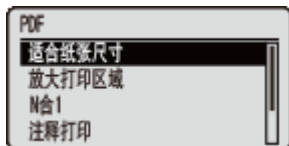

列出可用于 USB 直接打印和直接打印的所有关于 PDF 文件的设置，并有相关简短说明。
默认设置用剑号 (†) 标记。

- ▶ 适合纸张尺寸(P. 382)
- ▶ 放大打印区域(P. 382)
- ▶ N 合 1(P. 383)
- ▶ 注释打印(P. 383)
- ▶ 半色调(P. 383)
- ▶ 灰度转换(P. 384)

适合纸张尺寸

指定是否根据纸张的可打印区域放大或缩小打印输出。保持原稿的高宽比，对打印输出进行放大或缩小。

关闭 †
打开



放大打印区域

指定是否将可打印区域完全扩展到纸张尺寸来打印图像。

关闭 †
打开



注释

- 如果选择 <打开>，则根据原稿的不同，可能会缺失靠近纸张边缘的图像的某些部分，或者纸张可能会有部分污迹。

N 合 1

选择是否从左上角开始按顺序分配，将多个页面打印到单张纸上。例如，要将四个页面打印到一张纸上，选择 <4 合 1>。

- 关闭 †
- 2 合 1
- 4 合 1
- 6 合 1
- 8 合 1
- 9 合 1
- 16 合 1



注释打印

选择是否打印注释。如果选择 <自动>，则将打印 PDF 文件中的注释。

- 关闭
- 自动 †

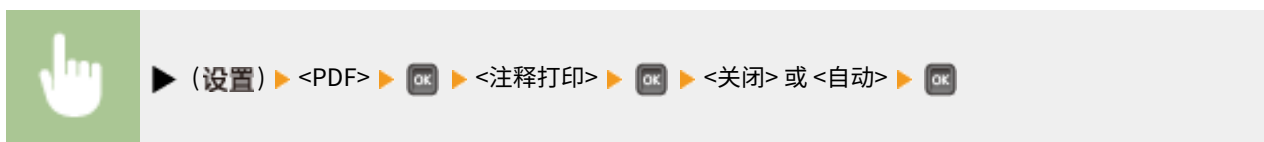

半色调

可以选择还原半色调（图像较浅和较深区域之间的中间范围）的打印方式。可为单个文档中的每个图像数据类型指定半色调。

- 文本**
- 分辨率 †
- 渐变
- 高分辨率
- 图形**
- 分辨率 †
- 渐变
- 高分辨率
- 图像**
- 分辨率 †
- 渐变
- 高分辨率



a 图像数据类型

选择更改设置的图像数据类型。对于字符选择 <文本>，对于线条和图形选择 <图形>，或对于图像（如照片）选择 <图像>。

b <分辨率>

通过清晰还原字符边缘来执行精细打印。这种打印模式适合使用表面清晰处理打印字符和细线数据。

c <渐变>

使用表面平滑处理打印渐变和线条。这种打印模式适合使用渐变打印图表。

d <高分辨率>

执行比 <分辨率> 设置更高清晰度的打印，但在纹理稳定性上稍差。这种打印模式适合清晰打印字符、细线和 CAD 数据等数据的边缘。

灰度转换

可以选择将彩色数据转换为黑白数据的方法。

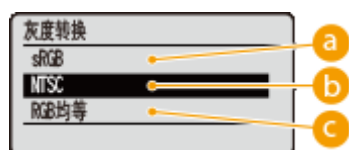

a <sRGB>

彩色数据转换为黑白数据，生成注重彩色的平滑渐变。

b <NTSC>

彩色数据转换为黑白数据，生成相当于电视画面的效果 (NTSC)。

c <RGB 均等>

彩色数据转换为黑白数据，以仅基于亮度均衡所有 RGB 级别。

PS

652C-055

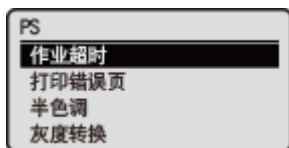

列出所有关于 PS 控制命令的设置，并有相关简短说明。默认设置用剑号 (†) 标记。

- ▶ 作业超时(P. 386)
- ▶ 打印错误页(P. 386)
- ▶ 半色调(P. 386)
- ▶ 灰度转换(P. 387)

作业超时

如果在作业流程开始后已经过此项目指定的时间，本机将自动完成作业并接收下一个作业。
如果不希望指定超时，指定“0 秒”。

0 † 至 3600 (秒)



打印错误页

指定是否在出现 PostScript 错误时打印错误页面。

关闭 †
打开



半色调

可以选择还原半色调（图像较浅和较深区域之间的中间范围）的打印方式。可为单个文档中的每个图像数据类型指定半色调。

文本
分辨率 †
渐变
高分辨率

图形
分辨率 +
渐变
高分辨率
图像
分辨率 +
渐变
高分辨率



a 图像数据类型

选择设置已更改的图像数据类型。为字符选择 <文本>，为线条和图形选择 <图形>，或为照片等图像选择 <图像>。

b <分辨率>

通过清晰还原字符边缘来执行精细打印。这种打印模式适合使用表面清晰处理打印字符和细线数据。

c <渐变>

使用表面平滑处理打印渐变和线条。这种打印模式适合使用渐变打印图表。

d <高分辨率>

执行比 <分辨率> 设置更高清晰度的打印，但在纹理稳定性上稍差。这种打印模式适合清晰打印字符、细线和 CAD 数据等数据的边缘。

灰度转换

可以选择将彩色数据转换为黑白数据的方法。

sRGB
NTSC +
RGB 均等



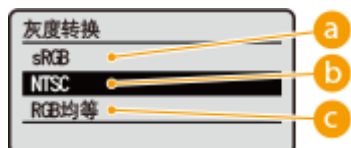

a <sRGB>

彩色数据转换为黑白数据，生成注重彩色的平滑渐变。

b <NTSC>

彩色数据转换为黑白数据，生成相当于电视画面的效果 (NTSC)。

c <RGB 均等>

彩色数据转换为黑白数据，以仅基于亮度均衡所有 RGB 级别。

MEAP 设置



列出所有关于 MEAP 上主画面的设置项目，并有相关简短说明。默认设置用剑号 (†) 标记。

注释

星号 (*)

- 根据您使用的型号、选项或其他设置项目，可能不会显示标有星号 (*) 的设置。

- ▶ **选择默认屏幕(P. 389)**
- ▶ **使用 DNS 缓存(P. 390)**
- ▶ **有效期(P. 390)**
- ▶ **添加 X-FRAME-OPTIONS(P. 390)**

选择默认屏幕

可以指定在启动本机时出现在操作面板显示屏上的画面。

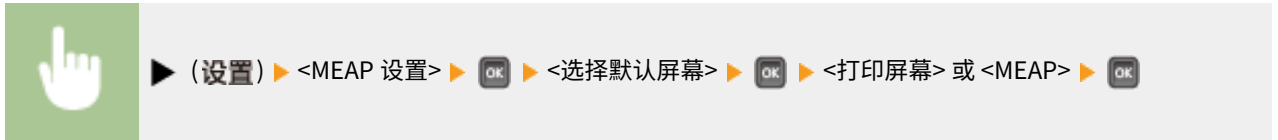

a <打印屏幕>

将显示打印待机画面（主画面）。

b <MEAP>

如果已安装任何 MEAP 应用，将显示其画面。

注释

- 可以按操作面板上的  (特殊功能) 以更改显示屏的画面。

使用 DNS 缓存

可以指定是否在内存中保存 MEAP 应用程序搜索成功所使用的 DNS 信息。选择 <打开(指定期间)> 允许临时保存并可以指定有效的保存期限（**有效期(P. 390)**）。

关闭 [†]
 打开(无限期)
 打开(指定期间)



有效期 ^{*}

当 <使用 DNS 缓存> 的设置为 <打开(指定期间)> 时，指定在内存中保存 DNS 信息的时限。

1 至 60 [†] 至 120 (秒)



添加 X-FRAME-OPTIONS

指定当 HTTP 服务器返回响应时，是否向标头添加 X-FRAME-OPTIONS。添加 X-FRAME-OPTIONS 可以防止信息与其他服务器生成的内容重叠。

关闭
 打开 [†]



检查计数器

652C-057

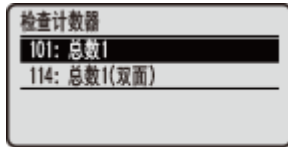

可以查看已打印总页数。

注释

- 还可以选择 **应用程序菜单(P. 393)** 中的 <检查计数器> 以及此项目检查计数器值。

101: 总数 1

可以查看已打印总页数。

(仅显示)

114: 总数 1(双面)

可以检查双面打印模式中打印的总页数。

(仅显示)

初始化菜单

652C-058

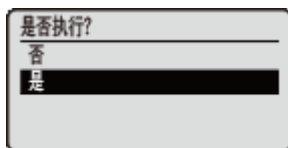

选择此选项使下列“设置”菜单的设置恢复到出厂默认设置。▶[初始化菜单\(P. 445\)](#)

注释

无法初始化的设置

- 无法初始化为 <网络> 和 <调整打印位置> 指定的设置。当您想要初始化 <网络> 设置时，请参阅 ▶[初始化网络设置\(P. 446\)](#)。当您想要初始化 <调整打印位置> 设置时，请将它们手动恢复到出厂默认设置（▶[调整打印位置\(P. 349\)](#)）。

应用程序菜单



可以显示总打印页数并打印内部系统信息。当在操作面板上按下 ◀ (应用程序) 时，将显示实用程序菜单。当本机离线时，可以指定如下所述的设置。

- | | |
|----------------------|------------------------|
| ▶ 检查计数器(P. 393) | ▶ 电子邮件打印应用程序(P. 394) |
| ▶ 配置页(P. 393) | ▶ 打印位置调整打印(P. 394) |
| ▶ 网络状态打印(P. 393) | ▶ 页计数列表(P. 395) |
| ▶ 耗材状态打印(P. 394) | ▶ 计数器报告(P. 395) |
| ▶ IPSec 策略列表(P. 394) | ▶ 打印 MEAP 系统信息(P. 395) |
| ▶ PCL 应用程序(P. 394) | ▶ 一体式鼓粉盒日志打印(P. 395) |
| ▶ PS 应用程序(P. 394) | ▶ 序列号(P. 395) |
| ▶ 清洁(P. 394) | ▶ 耗材信息(P. 395) |

检查计数器

可以查看已打印总页数。 ▶ 查看打印总数(P. 439)

注释

- 还可以选择 ▶ 设置菜单(P. 304) 中的 <检查计数器> 以及此项目检查计数器值。

101: 总数 1

可以查看已打印总页数。

(仅显示)

114: 总数 1(双面)

可以检查双面打印模式中打印的总页数。

(仅显示)

配置页

可以检查在本机中配置的本机设置 (▶ 设置菜单(P. 304))。也可以检查其他信息 (如一体式鼓粉盒状态、已打印页数和本机上安装的内存 (RAM) 的容量。 ▶ 配置页面(P. 430)

网络状态打印

选择此项，打印有关在本机中配置的网络的设置列表 (▶ 网络(P. 319))。还可以查看有关安全性的信息，包括地址过滤设置和 IPSec 设置。 ▶ 网络状态打印(P. 430)

耗材状态打印

可以打印如一体式鼓粉盒状态、警告消息和有关哪里可以购买到新一体式鼓粉盒的信息。 [▶ 耗材状态打印。\(P. 431\)](#)

IPSec 策略列表

选择此项，打印 IPSec 策略名称和本机配置的设置 ([▶ 配置 IPSec 设置\(P. 247\)](#)) 列表。 [▶ IPSec 策略列表\(P. 431\)](#)

PCL 应用程序

选择此项，打印在本机注册以用于 PCL 模式的内部信息项目列表。

字体列表

选择此项，打印可用于 PCL 模式的字体列表。 [▶ PCL 字体列表\(P. 434\)](#)

PS 应用程序

选择此项，打印使用 PS 模式的设置列表，以及在本机注册的内部信息项目。 [▶ PS 模式列表\(P. 435\)](#)

配置页

选择此项，打印本机设置列表 ([▶ PS\(P. 386\)](#))。

字体列表

选择此项，打印可用于 PS 模式的字体列表。

清洁

选择此项，在打印件出现黑点或条纹时清洁定影组件。 [▶ 定影组件\(P. 415\)](#)

电子邮件打印应用程序

选择此项，手动接收电子邮件并以表格形式打印收到电子邮件的日志。

已接收的电子邮件

选择此项，手动接收 POP3 邮件服务器的电子邮件并打印。 [▶ 手动接收电子邮件\(P. 110\)](#)

电子邮件接收日志列表

选择此项，以表格形式打印日志，包含本机所收到电子邮件的主题和接收日期/时间。 [▶ 电子邮件打印日志\(P. 438\)](#)

打印位置调整打印

选择此项，打印指出当前打印位置的标记。 [▶ 调整打印位置\(P. 426\)](#)

页计数列表

选择此项，在启用部门识别码管理后打印每个部门的打印页数报告。 [▶ 页面计数列表\(P. 432\)](#)

计数器报告

打印每个计数器的合计打印页数报告。 [▶ 计数器报告\(P. 433\)](#)

打印 MEAP 系统信息

选择此项，打印本机安装的 MEAP 应用，以及启用 MEAP 功能时的 MEAP 系统应用的信息列表。 [▶ 打印 MEAP 系统信息\(P. 433\)](#)

一体式鼓粉盒日志打印

以列表形式打印一体式鼓粉盒的使用日志。 [▶ 一体式鼓粉盒日志打印\(P. 434\)](#)

序列号

选择此项，显示本机序列号。

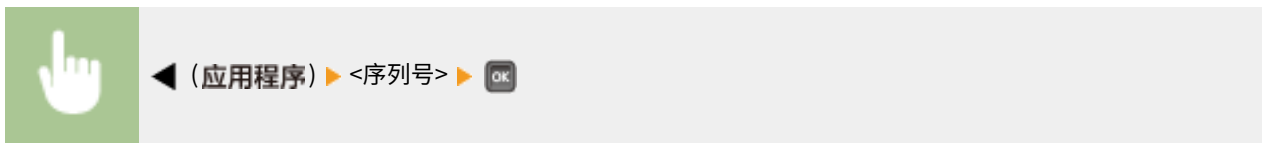

耗材信息

选择此项，显示有关纸张和一体式鼓粉盒的信息。

纸张信息

选择此项，显示当前指定的纸张尺寸和纸张类型，以及每种纸张来源的剩余纸张量。 [▶ 查看页面\(P. 442\)](#)

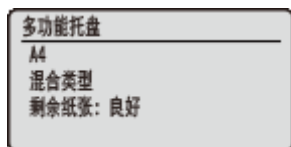

一体式鼓粉盒型号

选择此项，显示本机的一体式鼓粉盒型号。 [▶ 查看一体式鼓粉盒型号\(P. 442\)](#)



剩余墨粉

显示一体式鼓粉盒状态。 ▶ [检查一体式鼓粉盒状态\(P. 442\)](#)

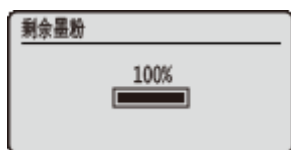

注释

- 显示的一体式鼓粉盒状态仅作为参考，可能与实际状态有所不同。

作业菜单



可以打印 SD 卡中存储的文档和打印日志。当在操作面板上按下 ▲ (作业) 时，将显示作业菜单。当本机离线时，可以指定如下所述的设置。

注释

星号 (*)

- 根据您使用的型号、选项或其他设置项目，可能不会显示标有“*1”的设置。
- 如未选中远程用户界面的 [作业日志显示] 复选框，可能不会显示标有“*2”的设置。▶ [隐藏打印作业历史\(P. 239\)](#)

- ▶ [安全打印\(P. 397\)](#)
- ▶ [存储作业列表\(P. 397\)](#)
- ▶ [存储作业打印\(P. 397\)](#)
- ▶ [作业打印日志\(P. 397\)](#)
- ▶ [存储作业打印日志\(P. 397\)](#)
- ▶ [报告打印日志\(P. 398\)](#)
- ▶ [电子邮件打印日志\(P. 398\)](#)

安全打印 *1

选择此项，打印从计算机发送给本机的加密文档。▶ [打印加密文档\(P. 87\)](#)

存储作业列表 *1

选择此项，打印本机上安装的 SD 卡存储的文档列表。▶ [存储的作业列表\(P. 436\)](#)

存储作业打印 *1

选择此项，安装本机上安装的 SD 卡存储的文档。▶ [打印存储在本机中的文档\(P. 91\)](#)

作业打印日志 *2

选择此项，以表格形式打印从计算机打印文档的日志。▶ [作业打印日志\(P. 436\)](#)

存储作业打印日志 *1*2

选择此项，以表格形式打印本机上安装的 SD 卡存储的打印日志。▶ [存储的作业打印日志\(P. 437\)](#)

报告打印日志 *2

选择此项，以表格形式打印设置和报告的打印日志。▶[报告打印日志\(P. 437\)](#)

电子邮件打印日志 *2

选择此项，以表格形式打印收到电子邮件的日志。▶[电子邮件打印日志\(P. 438\)](#)

重置菜单

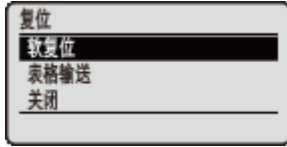

可以取消所有进程，删除内存中的数据，并关闭电源。当按操作面板上的 ▼ (复位) 时，将显示“重置”菜单。

- ▶ 软复位(P. 399)
- ▶ 表格输送(P. 400)
- ▶ 关闭(P. 400)

注释

- 当显示消息 Ennn-nnnn (n 为数字) 时，仅可执行 <关闭>。

软复位

选择此项，删除还未完成的打印作业的所有数据（软重置）。还可选择此项目来执行硬重置，以便更改的设置生效。

须知

- 确保检查其他用户不会在执行软重置或硬重置之前使用本机，否则，所有打印数据将在打印之前被删除。

■ 执行软重置

当希望删除正在打印、等待打印或正在接收的所有打印数据时，执行软重置。



■ 执行硬重置

当希望启用本机更改的设置或删除本机存储器中注册的数据时，执行硬重置。

1 按下 ▼ (复位)。

注释：

- 如果显示设置菜单，则首先按  (在线) 返回主画面，然后执行步骤 1。

2 使用 ▲ / ▼ 选择 <软复位>，按住 **OK** 5 秒或更长时间，然后释放它。



⇒ 将显示 <是否执行硬复位? > 消息。

3 选择 <是>，然后按 **OK**。



⇒ 执行硬重置后，本机重启。

注释

- 执行软重置或硬重置时，也会删除存储在选购 SD 卡中的加密文档。

表格输送

如果计算机的打印被取消或数据接收期间发生通信中断，数据可能保存在本机存储器中，阻止完成打印。无法打印下一个打印数据，剩余数据保留为原样。在这种情况下，选择 <表格输送> 强制打印存储器中剩余的数据。



注释

- 如果不打印剩余数据，则执行软重置。
- 如果在执行换页之后数据仍然保存在本机的内存中（本机上的 [作业] 指示灯亮起），则执行软重置。

关闭

当关闭本机时，从操作面板关闭本机而不使用电源开关。▶ **关闭电源（执行关机）(P. 33)**

选择输稿器菜单



列出纸张来源和本机装入纸张尺寸的设置，并带简短说明。当按下操作面板上的 (选择供纸器) 时，显示选择输稿器菜单。默认设置标有十字符 (+)。

注释

常规设置

- 设置与 **设置菜单(P. 304)** 中的 <供纸器> 的设置相同。这里指定的设置还适用于 <供纸器> 设置。

星号 (*)

- 根据您使用的型号、选项或其他设置项目，可能不会显示标有星号 (*) 的设置。

- | | |
|-----------------------------------------|-----------------------------------------|
| 供纸器(P. 401) | 默认纸张类型(P. 404) |
| 多功能托盘纸张尺寸(P. 401) | 多功能托盘纸张类型(P. 405) |
| 纸盒 N 纸张尺寸 (N=1, 2, 3, 4)(P. 402) | 纸盒 N 纸张类型 (N=1, 2, 3, 4)(P. 406) |
| 标准纸张尺寸(P. 402) | 手动双面(多功能托盘)(P. 406) |
| 多功能托盘优先(P. 403) | 双面打印(P. 406) |
| 混合纸张多功能托盘(P. 404) | |
| 自动选择纸盒(P. 404) | |

供纸器

选择进纸的纸张来源。当希望基于纸张尺寸和纸张类型自动更改纸张来源时，选择 <自动>。



多功能托盘纸张尺寸

指定装入多功能托盘的纸张尺寸。 **指定多功能托盘中的纸张尺寸和类型(P. 58)**



B5
A4 †
LTR
LGL
EXEC
任意尺寸
 Custom Size
 自定义尺寸 R
Postcard
Reply Postcard
4on1 Postcard
Env. Nagagata3
Env. Younaga 3
信封 ISO-C5
信封 Monarch
信封 No.10
信封 DL
India-LGL
索引卡
STMT
FLSC
16K

纸盒 N 纸张尺寸 (N=1, 2, 3, 4) *

设置本机纸盒或选购进纸器纸盒中装入的纸张尺寸。  指定纸盒中的纸张尺寸和类型(P. 56)

A6
 A5
 A5R
B5
A4 †
LTR
LGL
EXEC
任意尺寸
 Custom Size
 自定义尺寸 R
India-LGL
STMT
FLSC
16K

标准纸张尺寸

选择默认纸张尺寸。如果从不支持打印机驱动程序的操作系统进行打印，或者从不支持纸张尺寸设置的移动设备或其他设备进行打印，将使用此处设置的纸张尺寸进行打印。

A6
A5
B5
A4 †

LTR
LGL
EXEC
Postcard
Reply Postcard
4on1 Postcard
Env. Nagagata3
Env. Younaga 3
信封 ISO-C5
信封 Monarch
信封 No.10
信封 DL
India-LGL
索引卡
STMT
FLSC
16K



a 选择纸张尺寸

依照要打印纸张的尺寸指定设置。

多功能托盘优先

选择是否在 <供纸器> 设置为 <自动> 时优先从多功能托盘进纸。如果选择 <打开>，则当多功能托盘和纸盒都装入同一尺寸的纸张时，从多功能托盘进纸。



注释

- 当 <混合纸张多功能托盘> 设置为 <打开> 时，将首选从纸盒进纸，即使 <多功能托盘优先> 设置为 <打开>。

混合纸张多功能托盘

如果在 <供纸器> 设置为 <多功能托盘> 以外的值时，选择 <打开>，当相应尺寸的纸张未装入任何纸盒时，将自动选择多功能托盘。

关闭 +
打开



自动选择纸盒

如果在 <供纸器> 设置为 <自动> 时选择 <使用>，本机将自动选择装有相应尺寸纸张的纸张来源。此外，当纸张用完时，此设置会从一个纸张来源切换到另一个具有相同纸张尺寸的纸张来源，进行连续打印。

不使用
使用 +

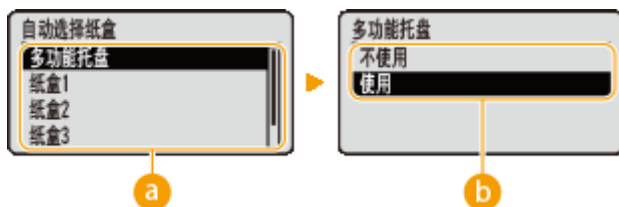

a 纸张来源选择

选择希望应用自动选择纸盒功能的纸张来源。

b 设置的切换

选择 <使用> 为您在上一个画面上选择的纸张来源启用自动纸盒选择 (a)。

默认纸张类型

选择默认纸张类型。如果从不支持打印机驱动程序的操作系统进行打印，或者从不支持纸张类型设置的移动设备或其他设备进行打印，将使用此处设置的纸张类型进行打印。

薄纸 1
普通纸 1
普通纸 2 +

重磅纸 1
 重磅纸 2
 重磅纸 3
 重磅纸 4
 Postcard
 信封
 信封 H
 标签
 证券纸 1
 证券纸 2
 证券纸 3

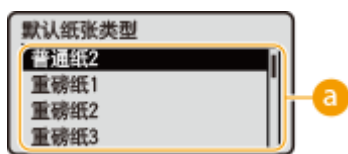

a 纸张类型选择

依照打印纸张类型，以与打印机驱动程序中的纸张类型相同的方式指定设置。▶ **装入纸张(P. 37)**

注释

- 如果在打印机驱动程序上将 [纸张类型] 设置为 [打印机默认设置] 并且在本机上将装入纸张来源的纸张类型设置为 <混合类型>，则将使用此处设置的纸张类型执行打印。

多功能托盘纸张类型

设置装入多功能托盘的纸张类型。▶ **指定多功能托盘中的纸张尺寸和类型(P. 58)**

薄纸 1
 普通纸 1
 普通纸 2
 重磅纸 1
 重磅纸 2
 重磅纸 3
 重磅纸 4
 Postcard
 信封
 信封 H
 标签
 证券纸 1
 证券纸 2
 证券纸 3
 混合类型 †

纸盒 N 纸张类型 (N=1, 2, 3, 4) *

设置纸盒中装入的纸张类型。  指定纸盒中的纸张尺寸和类型(P. 56)

薄纸 1
普通纸 1
普通纸 2
重磅纸 1
重磅纸 2
证券纸 1
证券纸 2
证券纸 3
混合类型 

手动双面(多功能托盘)

如果打印纸背面的打印效果太淡，则选择 <第二面>。

第一面 
第二面



a <第一面>

选择在正面打印（首先要打印的一面）。

b <第二面>

选择在背面打印（已经打印一页的背面）。

双面打印

选择是否在纸张的双面打印。

关闭 
打开



故障排除 (FAQ)

故障排除 (FAQ) 409

故障排除 (FAQ)

652C-05F

发生问题时，请在联络佳能前先查看本章节寻找解决方法。

保养

保养	411
清洁本机	413
外部	414
定影组件	415
更换一体式鼓粉盒	416
搬动本机	421
保养和提高打印质量	423
调整打印浓度	424
调整打印位置	426
打印报告和列表	430
查看计数器数值	439
检查耗材	442
初始化设置	444
初始化菜单	445
初始化网络设置	446

保养

本章节介绍本机的保养，包括如何清洁本机及初始化设置。

■ 基本清洁 ◀ 清洁本机(P. 413)



- 本机变脏，请参阅 ▶ 外部(P. 414)。
- 打印件上出现黑点，请参阅 ▶ 定影组件(P. 415)。

■ 更换一体式鼓粉盒



- 要查看一体式鼓粉盒状态或如何更换一体式鼓粉盒，请参阅 ▶ 更换一体式鼓粉盒(P. 416)。

■ 搬动本机

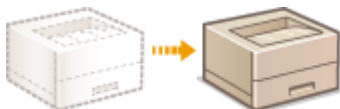

- 因为维护或办公室迁移的原因搬运本机，请参阅 ▶ 搬动本机(P. 421)。

■ 管理打印质量 ▶ 保养和提高打印质量(P. 423)

- 如果要调整用于打印的墨粉浓度，请参阅 ▶ 调整打印浓度(P. 424)。
- 如果要调整打印位置，请参阅 ▶ 调整打印位置(P. 426)。

■ 打印报告和列表



- 打印设置或类似的列表，请参阅 ▶ 打印报告和列表(P. 430)。

■ 查看本机打印的总页数

如果想要查看打印件的总页数，请参阅 ▶ 查看计数器数值(P. 439)。

■ 初始化设置

如果想要恢复设置，请参阅 [▶ 初始化设置\(P. 444\)](#)。

清洁本机

652C-05J

请定期清洁本机以防打印质量下降并确保安全方便地使用本机。

清洁位置

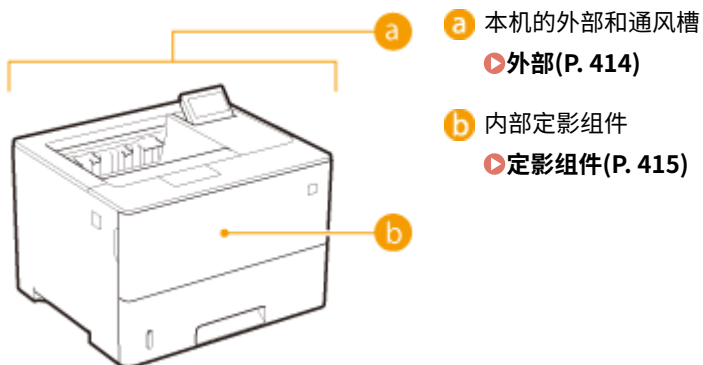

外部

652C-05K

请定期擦拭本机外部，尤其是通风槽附近，以保持本机的良好状态。

1 关闭本机，拔掉电源插座上的电源线插头。

- 当关闭电源时，从操作面板关闭本机而不使用电源开关。▶关闭电源（执行关机）(P. 33)

2 请清洁本机外部及通风槽。

- 请使用蘸有水或蘸有用水稀释的温和洗涤剂并完全拧干的软布。
- 有关通风槽的位置，请参阅▶正面(P. 16) 和▶背面(P. 18)。

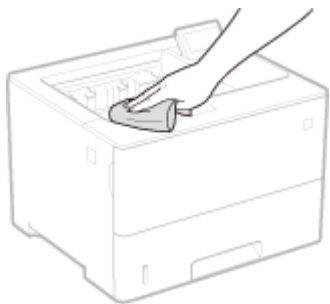

3 请等待本机外部完全干透。

4 重新连接电源线，打开本机电源。



定影组件

652C-05L

脏污可能会粘附到本机内的定影组件上，并造成打印件上出现黑点。若要清洁定影组件，请执行以下步骤。请注意，当本机中有等待打印的文档时，无法清洁定影组件。请注意，清洁定影组件需要 A4 或 Letter 尺寸纸张。执行以下步骤之前，请将纸张放入多功能托盘。

注释

- 清洁需要消耗一体式鼓粉盒。请预先确认有足够的一体式鼓粉盒剩余量。▶ [检查一体式鼓粉盒状态\(P. 418\)](#)

- 1 按 ◀（应用程序）。
- 2 使用 ▲ / ▼ 选择 <清洁>，然后按 。
- 3 选择装入纸张的尺寸，然后按下 。
- 4 选择 <是>，然后按 。



⇒ 将在显示屏上显示 <放置清洁纸张，然后按“在线”键。> 消息。

- 5 按 （在线）。

⇒ 清洁纸张被缓慢送入本机，清洁定影组件开始。



- 无法中途停止清洁。请等待清洁完成。

更换一体式鼓粉盒

652C-05R

快到一体式鼓粉盒的更换时间时，显示屏上会显示一条消息。请注意，如果继续打印而不采取任何措施，打印质量可能会变差。也可以在显示屏上查看一体式鼓粉盒状态。

- ▶ 当出现讯息时(P. 416)
- ▶ 如果打印件质量较差(P. 417)
- ▶ 检查一体式鼓粉盒状态(P. 418)
- ▶ 更换一体式鼓粉盒前(P. 418)
- ▶ 如何更换一体式鼓粉盒(P. 419)

■ 当出现讯息时

根据所显示的消息，将需要确认您备有更换的一体式鼓粉盒或更换一体式鼓粉盒。 ▶ 更换一体式鼓粉盒前(P. 418) ▶ 如何更换一体式鼓粉盒(P. 419) ▶ 耗材(P. 473)

<16 一体式鼓粉盒不久将达到使用寿命。>

<一体式鼓粉盒不久将达到使用寿命。>

此讯息提示您需要尽快更换一体式鼓粉盒。请确认您备有更换的一体式鼓粉盒。如果在开始打印大作业之前看到此讯息，请更换一体式鼓粉盒。



注释

- 显示 <一体式鼓粉盒不久将达到使用寿命。> 消息时，会暂时停止打印。要恢复打印，请按  (在线)。
- 所显示的消息取决于操作面板设置菜单中的 <出现警告时的操作> 设置。 ▶ 出现警告时的操作(P. 310)
- 可以设置一体式鼓粉盒剩余量的任意百分比值作为触发此消息的条件。 ▶ 指定墨粉检查定时(P. 360)

<1G 建议更换一体式鼓粉盒。>

一体式鼓粉盒已达到使用寿命。建议您更换一个新的体式鼓粉盒。

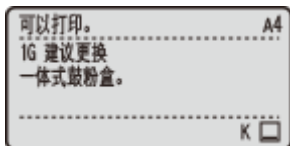

须知

- 显示此消息时可以继续打印，但可能会影响打印质量。
- 将禁止接收电子邮件或传真文档。 ▶ 打印接收的电子邮件 (电子邮件打印) (P. 106)

<非佳能原装一体式鼓粉盒不在保修范围。>

此消息提示您本机可能无法打印出高质量。建议您更换新的一体式鼓粉盒。



须知

- 如果显示此消息，可以继续打印，但可能会影响打印质量。否则可能会导致本机损坏。

<无法打印。可能为假冒或非佳能原装一体式鼓粉盒。>

此消息通知您本机可能无法以最佳质量打印。建议您更换一个新的一体式鼓粉盒。

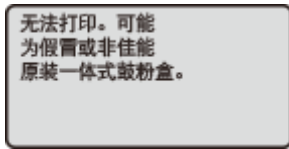

须知

- 当显示此消息时，无法继续打印。▶ **Canon Genuine Mode(P. 317)**

■ 如果打印件质量较差

如果打印件开始显示以下任意一种特征，说明某个一体式鼓粉盒已耗尽。即使不显示提示消息，也应该更换几乎耗尽的一体式鼓粉盒。▶ **更换一体式鼓粉盒前(P. 418)** ▶ **如何更换一体式鼓粉盒(P. 419)**

出现条纹/打印不均匀



部分颜色变浅



浓度不均



出现白点



出现墨粉污迹和溅迹



原稿的空白处在打印件上变灰



■ 检查一体式鼓粉盒状态

可在主画面上检查一体式鼓粉盒状态。建议在开始打印大型作业之前检查墨粉量。



注释

- 显示的一体式鼓粉盒状态仅作为参考，可能与实际状态有所不同。
- 还可以通过 <耗材信息> 下的 <剩余墨粉> 来检查一体式鼓粉盒状态。▶ [耗材信息\(P. 395\)](#)

更换一体式鼓粉盒前

更换一体式鼓粉盒前请执行以下操作。可能不再显示此消息，或者打印质量可能改善。

1 按此按钮打开前盖板。

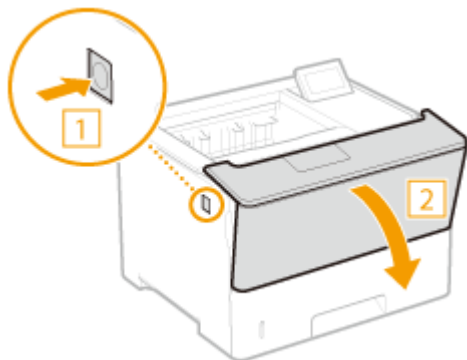

2 取出一体式鼓粉盒。

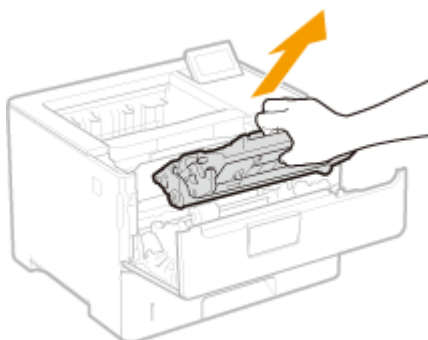

3 如下所示摇晃一体式鼓粉盒 5 到 6 次，摇匀一体式鼓粉盒内的墨粉。

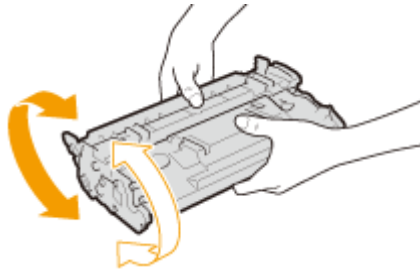

4 安装一体式鼓粉盒。

- 完全向里推，直至其不能再深入。

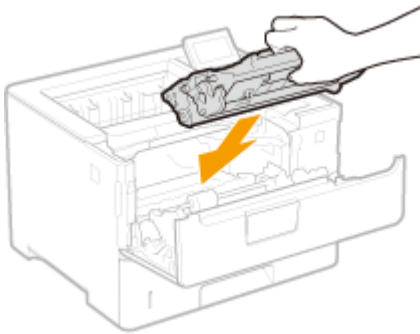

5 关闭前盖板。

如何更换一体式鼓粉盒

更换一体式鼓粉盒前，请阅读 [维护 and 检查\(P. 8\)](#) 和 [耗材\(P. 9\)](#) 中的注意事项。

1 按此按钮打开前盖板。

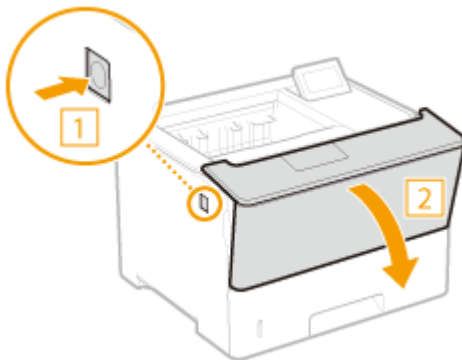

2 取出一体式鼓粉盒。

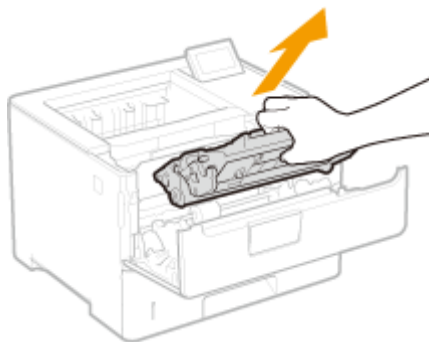

3 从保护套中取出更换用一体式鼓粉盒。

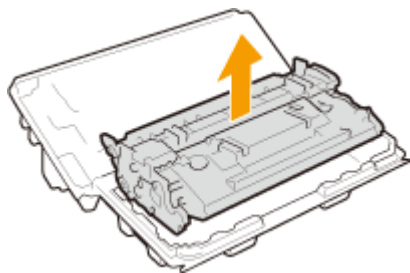

4 如下所示摇晃一体式鼓粉盒 5 到 6 次，摇匀一体式鼓粉盒内的墨粉。

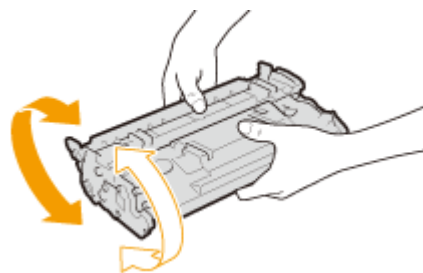

5 安装一体式鼓粉盒。

- 完全向里推，直至其不能再深入。

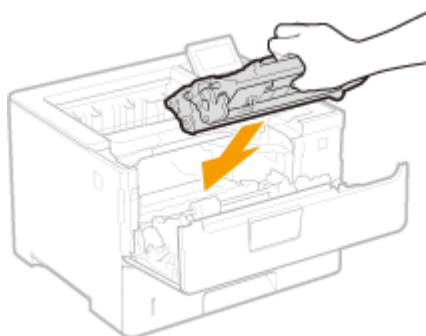

6 关闭前盖板。

[链接](#)

● 耗材(P. 473)

搬动本机

652C-05S

本机重量较重。在搬动本机时，请务必遵照以下事项以免受伤，并务必在开始之前阅读安全注意事项。▶重要安全指示(P. 2)

1 关闭本机和计算机的电源。

- 当关闭电源时，请务必从操作面板关闭本机而不使用电源开关。▶关闭电源（执行关机）(P. 33)

2 按照下图所示的数字顺序断开本机上电缆和电线的连接。

- 是否要用带“*”的电缆连接视环境而定。

- 1 电源插头
- 2 电源线
- 3 USB 设备*
- 4 USB 电缆*
- 5 局域网电缆*

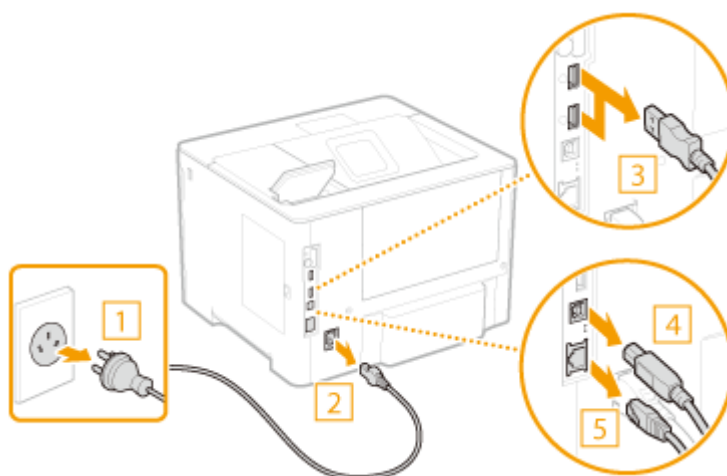

3 当想要远距离运输本机时，请取出一体式鼓粉盒。▶更换一体式鼓粉盒(P. 416)

4 将纸盒拉到头，抬高前端以将其取出。

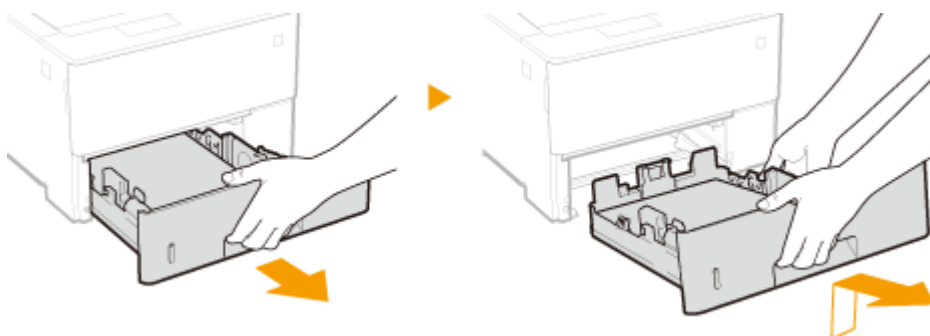

5 请关闭所有开着的盖板，然后将本机搬动到新位置。

- 本机比较重 (▶主机(P. 457))。请勿强行搬运本机。
- 使您自己朝向本机正面，然后抓住提手抬起本机。

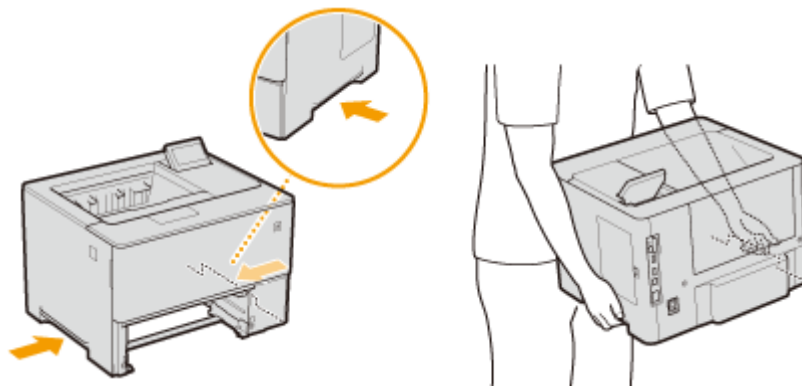

须知：

如果本机中安装了选购进纸器

- 抬起本机前请解锁进纸器，并单独搬运进纸器。

正面

背面

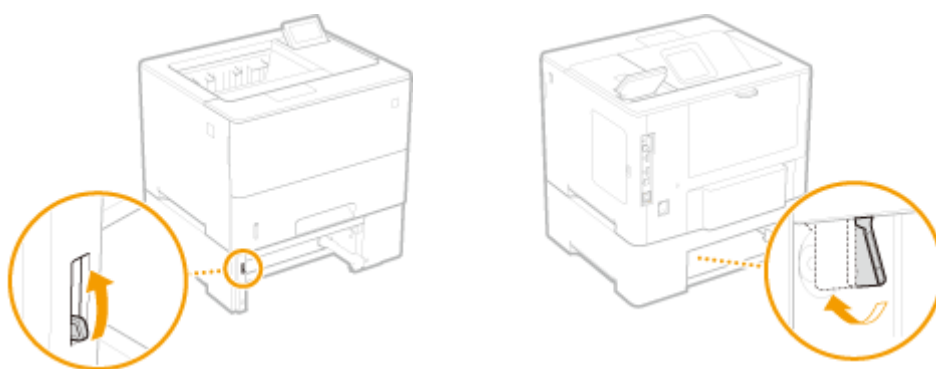

6 请小心地将本机放置在新安装地点。

- 有关如何在搬动后安装本机的详细信息，请参阅入门指南。▶手册及其内容(P. 488)

保养和提高打印质量

652C-05U

无法获得满意的打印结果时，例如获得的打印浓度或打印位置与预期不符时，请尝试下列调整。

■ 浓度调整

调整墨粉浓度。可通过浓度级别进行墨粉浓度的精细调整。▶ [调整打印浓度\(P. 424\)](#)

■ 打印位置调整

可调整各纸张来源的打印位置。▶ [调整打印位置\(P. 426\)](#)

调整打印浓度

如果获得的打印件比预期暗或亮，可调整墨粉浓度。通过将整个浓度范围分为三个区域，可进行墨粉浓度的精细调整。

须知

- 如果 <墨粉节省> 设置为 <打开>，则无法使用此调整功能。▶ **墨粉节省(P. 343)**

1 按下 **▶** (设置)。

2 使用 **▲** / **▼** 选择 <打印质量>，然后按 **OK**。

3 调整浓度。

1 选择 <浓度>，然后按 **OK**。

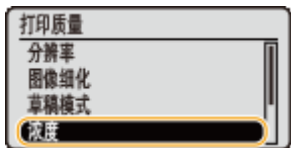

2 使用 **▲** / **▼** 调整浓度。



a 浓度调整

设置“+”值可增加浓度。设置“-”值可降低浓度。

3 按 **OK**。

■按浓度级别对墨粉浓度进行精细调整

可在三个浓度级别——高、中和低上进行墨粉浓度的精细调整。

1 选择 <浓度(精细)>，然后按 **OK**。

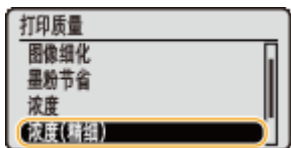

2 选择所需的浓度级别，然后按 **OK**。



3 使用 ▲ / ▼ 调整浓度。



a 浓度调整

设置“+”值可增加浓度。设置“-”值可降低浓度。

■ 调整各浓度区域的示例

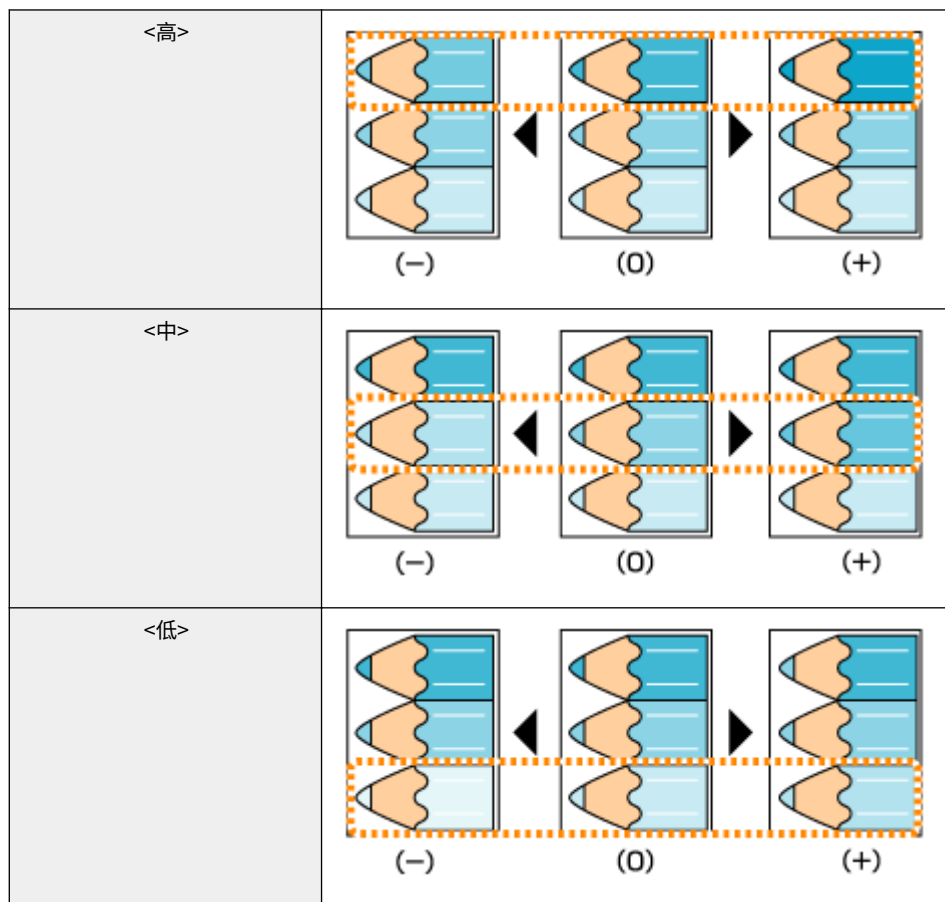

4 按 。

- 如果还要对其他浓度级别进行调整，请重复步骤 2 和 4。

调整打印位置

652C-05X

如果打印文档偏离中心或超出可打印范围，请调整打印位置。可调整各纸张来源的打印位置。



- ▶ 步骤 1: 打印当前打印位置(P. 426)
- ▶ 步骤 2: 检查要调整的方向和距离(P. 427)
- ▶ 步骤 3: 调整各纸张来源的打印位置(P. 428)

步骤 1: 打印当前打印位置

可以执行“打印位置调整打印”，检查要调整的方向和距离。

注释

- 当希望检查双面打印的打印位置时，提前在操作面板的设置菜单中将 <双面打印> 设置为 <打开>。
▶ 双面打印(P. 406)

1 按  (选择供纸器)。

2 使用 ▲ / ▼ 选择 <供纸器>，然后按 。

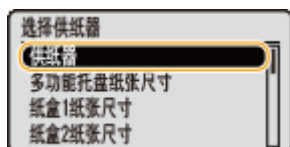

3 选择希望检查打印位置的纸张来源，然后按 。



4 按  (在线)。

⇒ 画面将返回主画面。

5 按  (应用程序)。

6 选择 <打印位置调整打印>，然后按 **OK**。

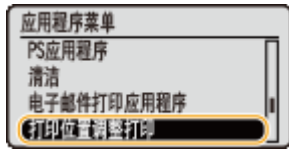

7 选择 <是>，然后按 **OK**。



⇒ 打印位置调整打印件为输出。

步骤 2：检查要调整的方向和距离

当执行打印位置调整打印时，将打印位置复选标记 "田"。基于这些标记确定要调整的方向和距离。当打印位置正常时，所有标记将在距纸张最近边的位置 5 mm 打印。

如何检查打印位置调整打印件

纸张首先输出的纸边是打印位置调整打印的顶部。当检查打印位置时，确保纸边为顶部。

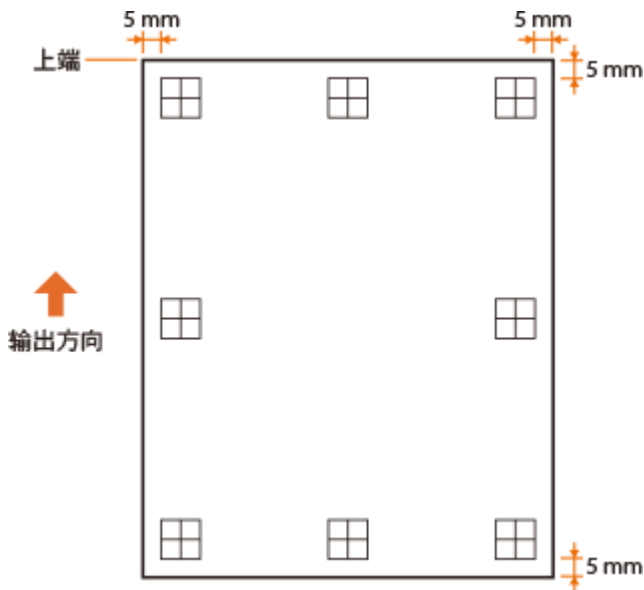

- 下图显示了检查打印位置的标记尺寸 "田"。

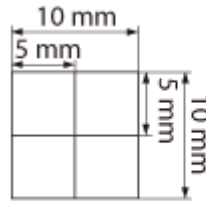

当打印位置偏离中心时

当打印的打印位置复选标记偏离中心位置时，需要调整打印位置。当调整打印位置时，使用“+”和“-”指定方向并使用“mm”指定距离。使用“-”向上偏移打印位置，使用“+”向下偏移打印位置（垂直位置修正）。使用“-”向左偏移打印位置，使用“+”向右偏移打印位置（水平位置修正）。

纵向 (<纵向偏移>)

横向 (<横向偏移>)



在以下示例中，要向上 5 mm 和向右 1.7 mm 偏移打印位置，在 <纵向偏移> 中设置“-5.0 mm”并在 <横向偏移> 中设置“+1.70 mm”。

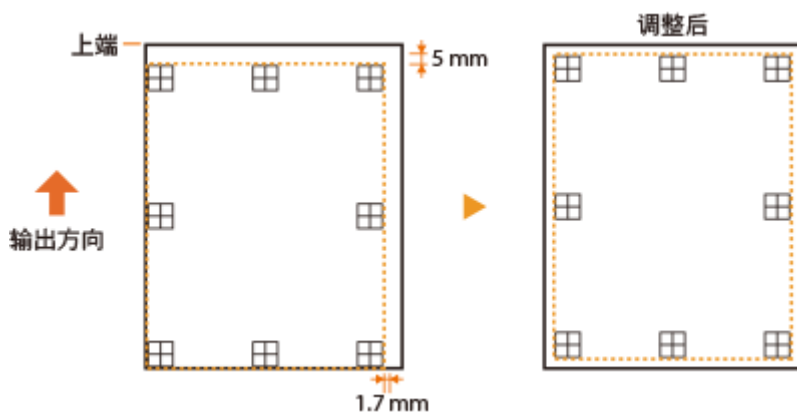

步骤 3: 调整各纸张来源的打印位置

确认要调整的方向和距离后，指定调整的打印位置。可按 0.1 mm 的增量在 -5.0 mm 至 +5.0 mm 的范围纵向和横向调整打印位置。

1 将本机设置为离线。

- 当 (在线) 亮起时，按下 (在线)。

2 按 ► (设置)。

3 使用 ▲ / ▼ 选择 <用户维护>，然后按 。



4 选择 <调整打印位置>，然后按 。

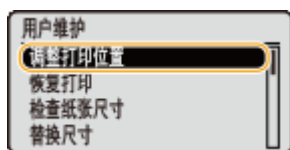

5 选择纸张来源，然后按下 。

- 使用 <常规> 在双面打印模式下调整第一页（正面）的打印位置，无论纸张来源。



6 选择要调整的方向，然后按下 **OK**。



注释：

双面打印的打印位置调整

- <纵向偏移(双面)> 和 <横向偏移(双面)> 可用于调整第一页（正面）的打印位置。第二页（背面）的打印位置将根据各纸张来源的设置值进行调整。

■ 打印位置调整示例

第一页（正面）	<纵向偏移(双面)> 设置值
第二页（背面）	<纵向偏移(多功能托盘)> 设置值

7 设置值并按下 **OK**。

- 基于打印位置调整打印的打印件，使用 ▲ / ▼ 输入值。

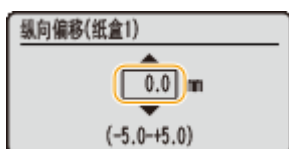

- 若要调整另一个位置或纸张来源，请重复步骤 5 和 7。

8 按 **OK**（在线）。

⇒ 画面将返回主画面。

9 再次按下 **OK**（在线）。

⇒ 本机将在线。

10 执行打印位置调整打印，并检查打印件上调整后的打印位置。 ▶ 步骤 1：打印当前打印位置 (P. 426)

调整所有打印位置

可以使用操作面板设置菜单中的 <纵向偏移> 和 <横向偏移> 调整所有打印类型的打印位置，无论纸张来源。可按 0.5 mm 的增量在 -50.0 mm 至 +50.0 mm 的范围在任一方向调整打印位置：垂直和水平。 ▶ **纵向偏移/横向偏移(P. 338)**

打印报告和列表

652C-05Y

通过打印报告和列表可检查耗材情况和本机设置。

注释

星号 (*)

- 根据您使用的型号、选项或其他设置项目，可能不会显示标有“*1”的设置。
- 如未选中远程用户界面的 [作业日志显示] 复选框，可能不会显示标有“*2”的设置。  [隐藏打印作业历史\(P. 239\)](#)

配置页面

可以表格形式检查本机设置 ( [设置菜单\(P. 304\)](#))、在本机注册的内容和其他信息。其他信息包括剩余墨粉量、打印的页数和本机安装的存储器容量 (RAM)。其名称被星号 (*) 代替的设置项目是其设置从出厂默认值更改的项目。



示例:

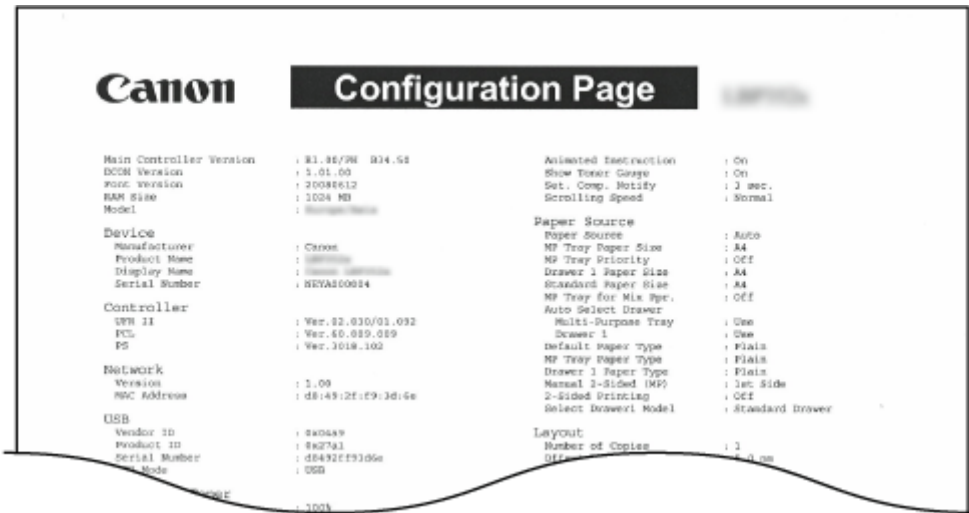

网络状态打印

可以表格形式查看本机 ( [网络\(P. 319\)](#)) 配置的网络的设置。还会打印包括地址过滤设置和 IPSec 设置的安全信息。



示例：

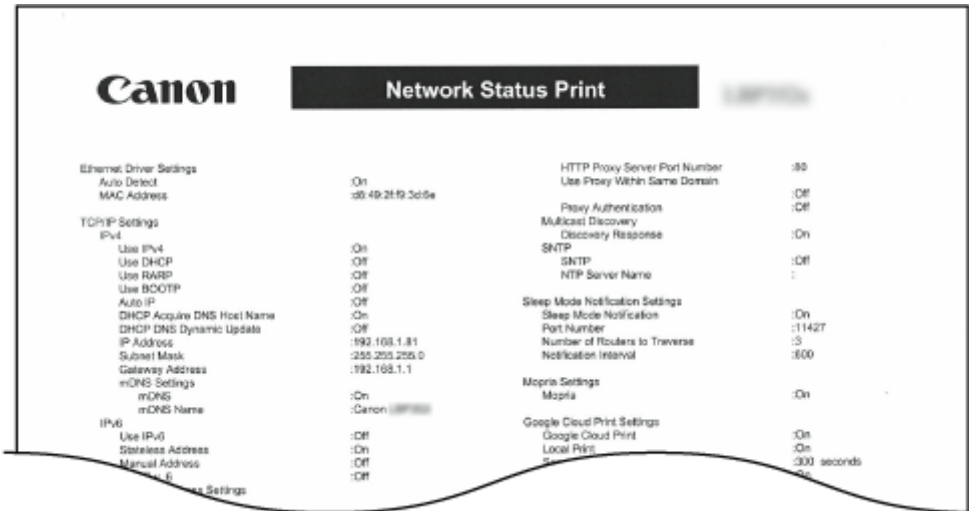

耗材状态打印。

可以表格形式查看打印剩余墨粉量、警告消息等信息，以及可购买新一代式鼓粉盒的信息。



示例：

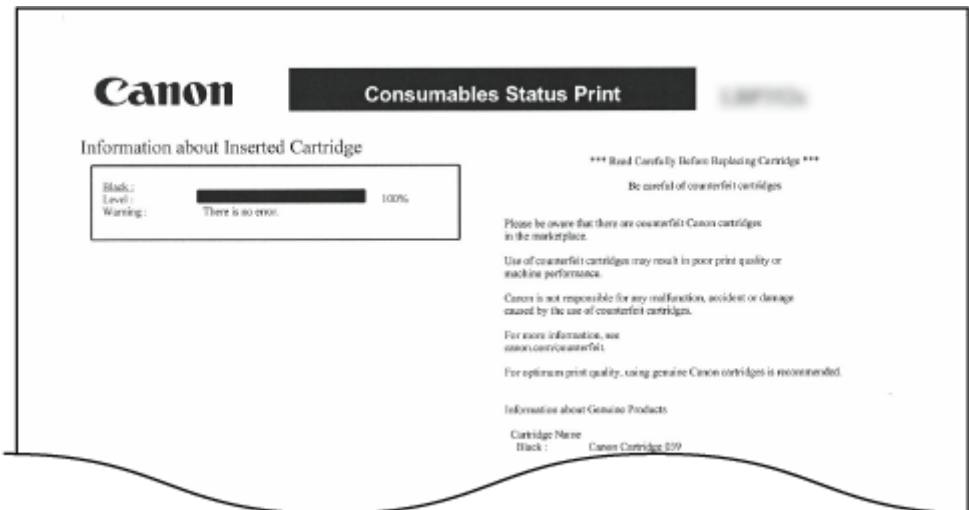

IPSec 策略列表

通过打印 IPSec 策略列表可查看本机中已注册的策略名称和 IPSec 设置列表。



示例：

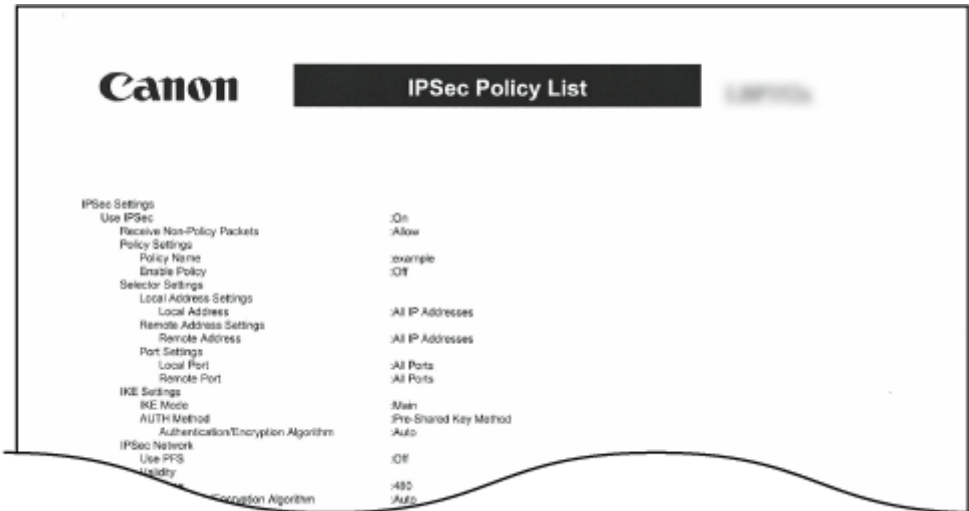

电子邮件接收日志列表

可以表格形式查看打印日志，包含本机所收到电子邮件的主题和接收日期/时间。



示例：

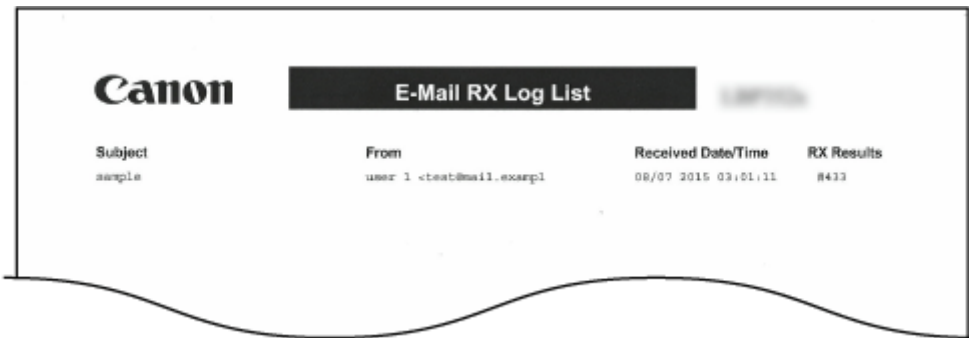

页面计数列表

当启用 [部门识别码管理] 时，可以通过打印报告检查每个部门打印的页数。



示例：

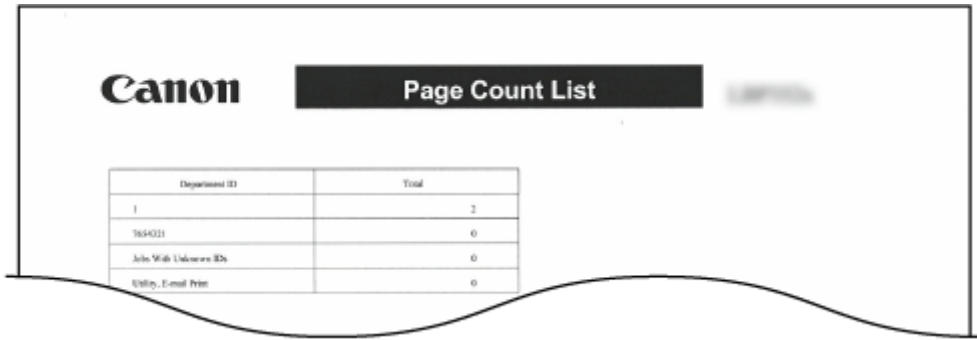

计数器报告

可以打印每个计数器的合计打印页数报告。



示例：

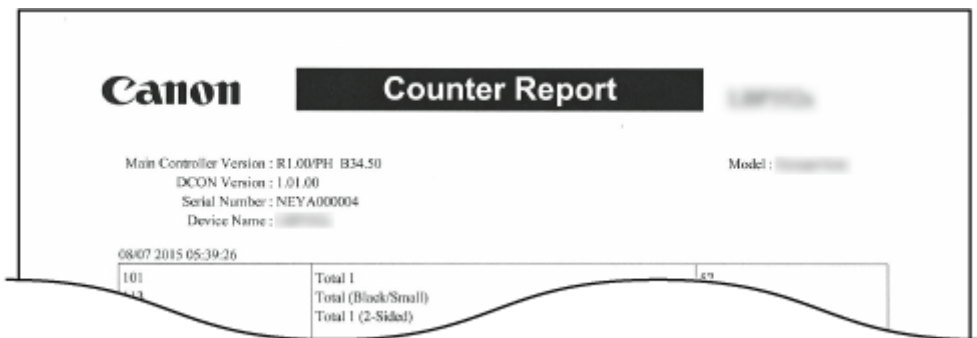

打印 MEAP 系统信息

如果启用 MEAP 功能，可以表格形式查看本机安装的 MEAP 应用和 MEAP 系统应用的信息。



示例：

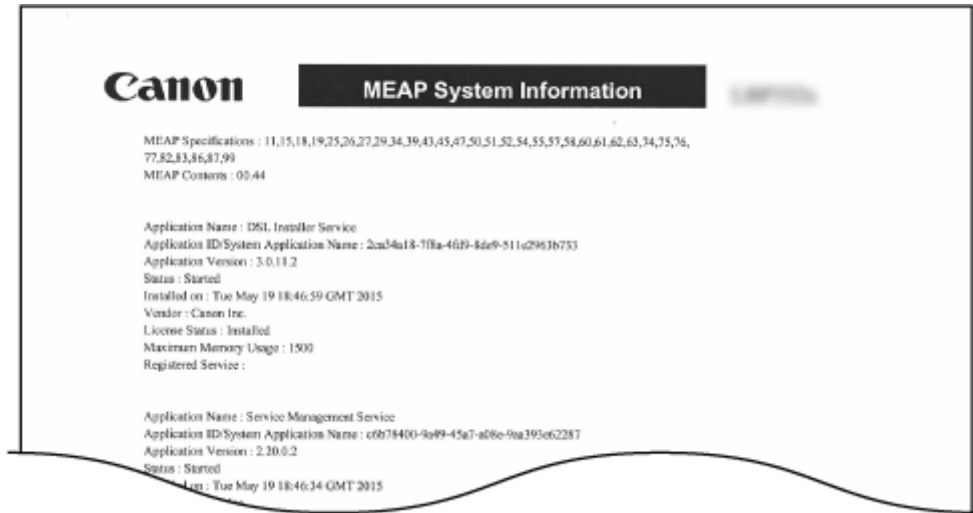

一体式鼓粉盒日志打印

可以按列表形式查看打印一体式鼓粉盒的使用日志。



示例：

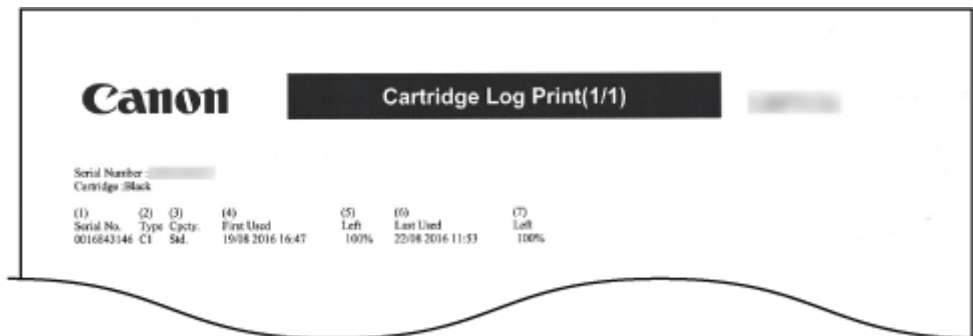

PCL 字体列表

可以表格形式检查在 PCL 模式下可用的字体。 ▶ 字体示例(P. 518)



示例：

Font List							PAGE 001
PCL Internal Fonts							
Font Name	Symbol	Spacing	Style	StrokeW	Pitch/Point Typeface	Sample	
[000] Courier		0	0	0	scalable 4099	ABCDEFGHIJKLMNOPQRSTUVWXYZ	
[001] CG Times		1	0	0	scalable 4101	ABCDEFGHIJKLMNOPQRSTUVWXYZ	
[002] CG Times Bold		1	0	3	scalable 4101	ABCDEFGHIJKLMNOPQRSTUVWXYZ	
[003] CG Times Italic		1	1	0	scalable 4101	ABCDEFGHIJKLMNOPQRSTUVWXYZ	
[004] CG Times Bold Italic		1	1	3	scalable 4101	ABCDEFGHIJKLMNOPQRSTUVWXYZ	
[005] CG Dsega		1	0	0	scalable 4113	ABCDEFGHIJKLMNOPQRSTUVWXYZ	
[006] CG Dsega Bold		1	0	3	scalable 4113	ABCDEFGHIJKLMNOPQRSTUVWXYZ	

PS 模式列表

以表格形式打印使用 PS 模式的设置和本机注册的内部信息项目。

- ▶ 配置页面(P. 435)
- ▶ 字体列表(P. 435)

■ 配置页面

可以表格形式查看本机设置 (▶PS(P. 386)) 和本机注册的内容。



示例：

Canon		PS Configuration Page	
PS Settings		Halftones	
Printer Name	: [REDACTED]	Text	: Resolution
PS Version	: 3018.102	Graphics	: Resolution
PS Disk Space	: 3156.15 MB (3145.14 MB Available)	Image	: Resolution
Job Timeout	: 0 s		
Data Protocol	: Auto		
Print PS Errors	: Off		
Grayscale Conversion	: NTSC		

■ 字体列表

可以表格形式检查在 PS 模式下可用的字体。



示例:



存储的作业列表 *1

可打印本机上安装的 SD 卡存储的文档列表。



示例:

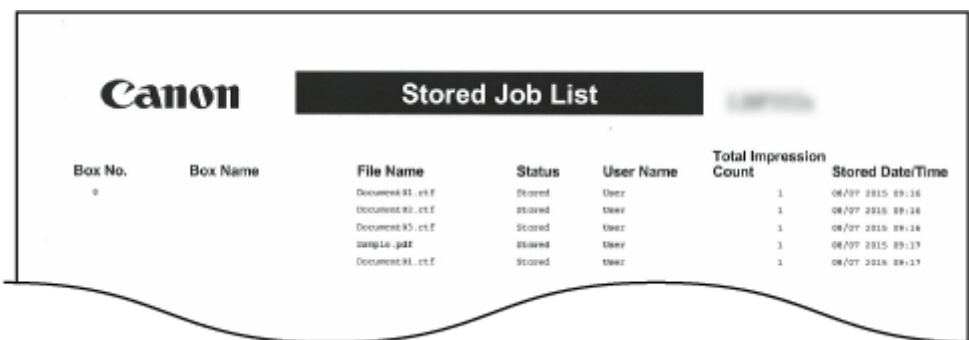

作业打印日志 *2

可以表格形式打印从计算机打印文档的日志。



示例:

Canon		Print Log List			
Log Type :Print Job/Direct Print					
File Name	User Name	Total Impression Count	Start Time	End Time	Print Results
Sample.pdf	User	1	08/07 2015 09:19	08/07 2015 09:19	OK
Document02.rtf	User	1	08/07 2015 09:19	08/07 2015 09:19	OK
Document02.rtf	User	1	08/07 2015 09:19	08/07 2015 09:19	OK
Document02.rtf	User	1	08/07 2015 09:19	08/07 2015 09:19	OK
Sample.pdf	User	1	08/07 2015 09:19	08/07 2015 09:19	OK

存储的作业打印日志 *1*2

可以表格形式打印本机上安装的 SD 卡存储的打印日志。



示例:

Canon		Print Log List			
Log Type :Stored Job					
File Name	User Name	Total Impression Count	Start Time	End Time	Print Results
Document02.rtf	No Name	1	08/07 2015 09:18	08/07 2015 09:18	OK
Sample.pdf	No Name	1	08/07 2015 09:18	08/07 2015 09:18	OK
Document02.rtf	No Name	1	08/07 2015 09:18	08/07 2015 09:18	OK
Document02.rtf	No Name	1	08/07 2015 09:18	08/07 2015 09:18	OK
Document02.rtf	No Name	1	08/07 2015 09:18	08/07 2015 09:18	OK
Document02.rtf	No Name	1	08/07 2015 09:18	08/07 2015 09:18	OK

报告打印日志 *2

可以表格形式打印设置和报告打印日志。



示例:

Canon **Print Log List**

Log Type :Report

File Name	User Name	Total Impression Count	Start Time	End Time	Print Results
ReportPrint	No Name	1	08/07 2015 05:59	08/07 2015 05:59	OK
ReportPrint	No Name	1	08/07 2015 05:43	08/07 2015 05:43	OK
ReportPrint	No Name	1	08/07 2015 05:43	08/07 2015 05:43	OK
ReportPrint	No Name	9	08/07 2015 05:40	08/07 2015 05:42	OK
ReportPrint	No Name	9		08:59	OK
ReportPrint	No Name	1			OK

电子邮件打印日志 *2

可以表格形式打印收到电子邮件的日志。



示例：

Canon **Print Log List**

Log Type :E-Mail Print

File Name	User Name	Total Impression Count	Start Time	End Time	Print Results
sample03	user 1 <test@mail.exempl>	1	08/07 2015 05:41	08/07 2015 05:41	OK
sample02	user 1 <test@mail.exempl>	1	08/07 2015 05:41	08/07 2015 05:41	OK
sample01	user 1 <test@mail.exempl>	1	08/07 2015 05:40	08/07 2015 05:40	OK
sample	user 1 <test@mail.exempl>	1	08/07 2015 03:01	08/07 2015 03:01	OK

链接

- ▶应用程序菜单(P. 393)
- ▶作业菜单(P. 397)

查看计数器数值

652C-060

可以查看已打印页数。

- ▶ 查看打印总数(P. 439)
- ▶ 查看每个部门打印的页数(P. 439)

查看打印总数

可以查看已打印总页数。

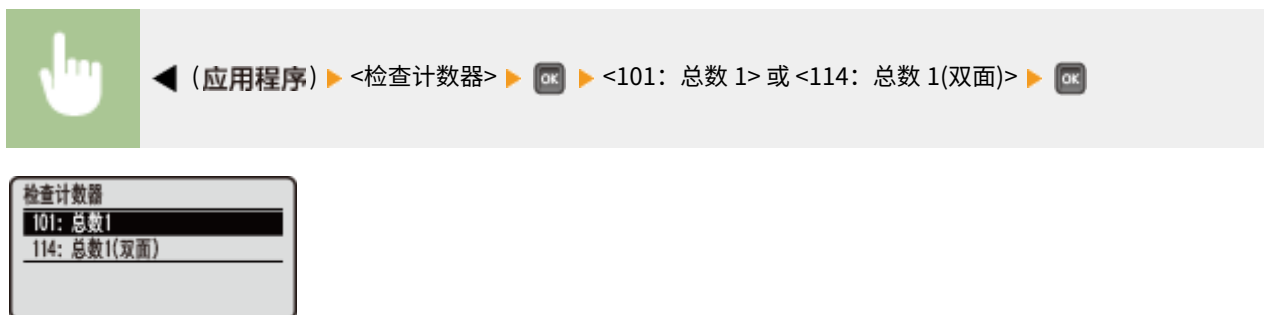

查看每个部门打印的页数

可以查看每个部门打印的页数。

1 启动远程用户界面并以管理模式登录。 ▶ 启动远程用户界面(P. 280)

2 单击 [设置/注册]。



3 单击 [部门识别码管理]。



在 [打印页] 下显示每个部门识别码的打印页数。

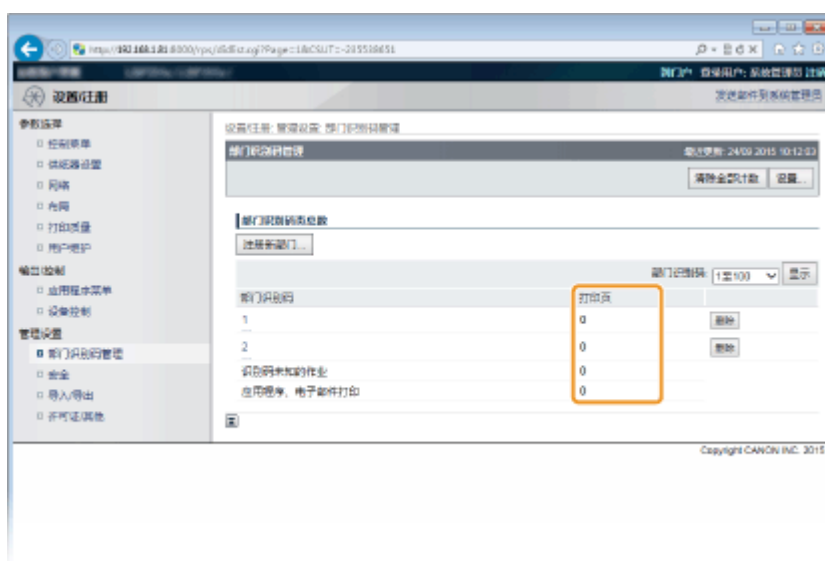

注释

若要打印查看结果

▶ 页面计数列表(P. 432)

若要将页面计数清除为零

- 当希望将每个部门的页面计数清除为零时，单击 [部门识别码] 下的文本链接并单击 [清除计数] ▶ [确定]。



- 如果希望所有部门的计数归零，单击 [清除全部计数] ▶ [确定]。



检查耗材

652C-061

可以使用操作面板查看耗材信息。

- ▶ 查看页面(P. 442)
- ▶ 查看一体式鼓粉盒型号(P. 442)
- ▶ 检查一体式鼓粉盒状态(P. 442)

查看页面

可以显示当前指定的纸张尺寸和纸张类型，以及每种纸张来源的剩余纸张量。



a 纸张来源选择

选择显示信息的纸张来源。

查看一体式鼓粉盒型号

可以显示本机的一体式鼓粉盒型号。

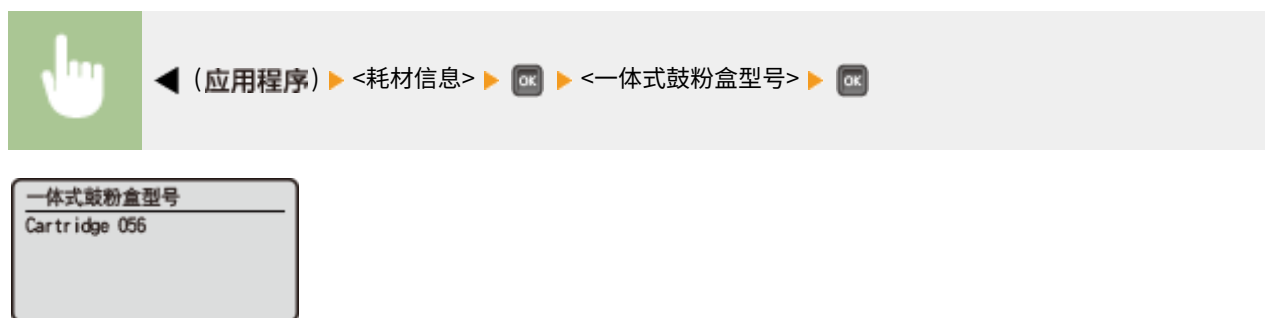

检查一体式鼓粉盒状态

显示一体式鼓粉盒状态。其他内部零部件可能会在墨粉耗尽前达到其使用寿命。



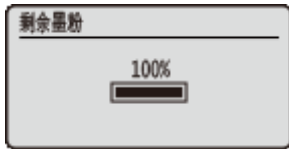

注释

- 显示的值仅作为参考，可能与实际状态有所不同。

初始化设置

652C-062

可恢复以下设置：

- 初始化菜单(P. 445)
- 初始化网络设置(P. 446)

初始化菜单

652C-063

可以将本机的设置（[▶设置菜单\(P. 304\)](#)）恢复为出厂默认设置。

须知

初始化进行过程中请勿按电源开关

- 如果在初始化期间关闭本机电源，可能会损坏本机。

如已指定远程用户界面访问 PIN

- 远程用户界面访问 PIN 也将被初始化。执行初始化后，请重新指定远程用户界面访问 PIN。[▶设置远程用户界面 PIN\(P. 212\)](#)

注释

- 如果要初始化网络设置，请执行 [▶初始化网络设置\(P. 446\)](#) 中的步骤。
- 如果要初始化 <调整打印位置> 中的设置，请执行 [▶调整打印位置\(P. 349\)](#) 中的步骤。



▶ (设置) ▶ <初始化菜单> ▶ ▶ <是> ▶ ▶ 执行硬重置 ([▶执行硬重置\(P. 399\)](#))

初始化网络设置

652C-064





可以将网络设置 ( **网络(P. 319)**) 恢复为出厂默认设置。

须知

请勿在本机打印或接收打印数据的时候初始化网络设置

- 这样做可能会导致打印错误、卡纸或损坏本机。



▶ (设置) ▶ <网络> ▶  ▶ 检查消息 ▶  ▶ <初始化网络设置> ▶  ▶ <是> ▶  ▶ 执行硬重置
( **执行硬重置(P. 399)**)

附录

附录	448
第三方软件	449
主要功能	450
环保省钱	451
提升效率	452
其他特点	454
规格	456
主机	457
可用纸张	459
进纸盒 PF-C	463
打印机功能	464
管理功能	468
系统环境	471
网络环境	472
耗材	473
选项	475
选购设备	476
系统选项	477
安装 ROM	479
安装 SD 卡	483
手册及其内容	488
使用用户指南	489
用户指南的画面布局	490
查看用户指南	493
管理 MEAP 应用	495
使用 FTP 客户端	496
准备使用 FTP Server	497
通过 FTP 客户端打印 (FTP 打印)	500
通过 FTP 客户端指定设置	502
其他	509
基本 Windows 操作	510
字体示例	518
注意	523

附录

652C-065

本章节包含本机的技术规格、介绍如何使用用户指南、声明、版权信息及其他重要客户信息等。

第三方软件

652C-066

有关第三方软件的信息，请单击下列图标。



主要功能

652C-067

请尝试使用本章节介绍的功能特点。这些功能特点分为 3 个标题：“环保省钱”、“提升效率”和“其他特点”。

环保省钱

652C-068



有很多方式可以节省纸张、墨粉、电量和费用。

01**双面打印**

可在纸张的两面打印。双面打印节省纸张不仅可用于大量打印作业，而且也可用于只想打印几页。为了更加节省，可将双面打印与 N 合 1 打印相结合，在一张纸上打印多个页面。一张纸上最多可打印 32 个页面，既经济又环保。



▶ **从计算机打印(P. 68)**

02**睡眠模式**

如果暂时不用本机，可手动或自动进入睡眠模式省电。不必每次关闭电源，但仍可让本机耗电最少。自动关机功能通过闲置较长时间后自动关机，可促进节约。这些便利的功能在后台工作，每天省电省钱。



▶ **进入睡眠模式(P. 61)**

▶ **设置自动关机时间(P. 63)**

提升效率

652C-069



下面介绍一些可以更高效地执行复杂任务的简单操作。

01



在没有应用程序的情况下打印

可以从远程用户界面直接发送 PDF/PS/EPS/JPEG/TIFF/XPS 数据到本机进行打印。还可以将 USB 存储设备连接到本机，无需计算机即可打印。无需打开文件，因此无需启动应用程序。当非常匆忙并且没有对计算机的访问权限时，这将非常方便。

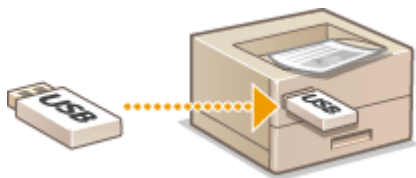

▶ 打印而不打开文件（直接打印）(P. 97)

▶ 从 USB 存储器打印（USB 直接打印）(P. 75)

02



使用远程用户界面进行远程管理

使用远程用户界面可从办公桌的计算机远程管理本机。可检查纸张和一体式鼓粉盒剩余量，检查打印作业的当前状态，决定是否应临时中断打印作业去打印紧急文档，或者将文档在等待打印的作业中往前移。不用在办公桌和打印机之间往返，从而节约时间并省去很多麻烦。

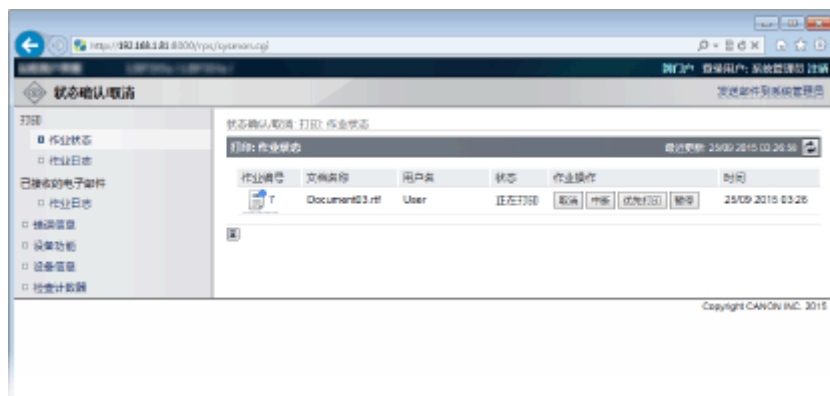

▶ 使用远程用户界面(P. 279)。

03



使用快捷键节省时间

当有大量文档需要打印时，可以方便地通过一次操作进行全部打印。Canon PageComposer 可以合并多个文档并一次打印。也可以在本机的 SD 卡中保存传真封页等常用打印文档，然后直接从操作面板进行打印。您无需返回到计算机并启动打印机驱动程序。这些快捷键可节省时间和提高工作效率。

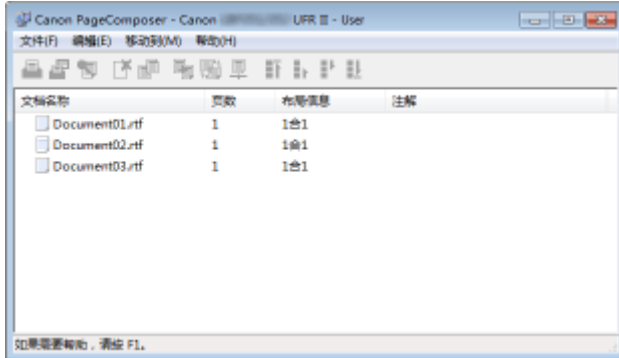

▶ 从计算机打印(P. 68)

▶ 打印本机存储的文档（存储作业打印）(P. 89)

04



通过直观的操作提供进行打印设置的速度

可以在打印机驱动程序中的预览图像上直观而轻松地指定页面布局以及装订位置、在单面和双面打印之间切换等。简易的点击操作可让您在查看如何应用设置时方便地指定设置。

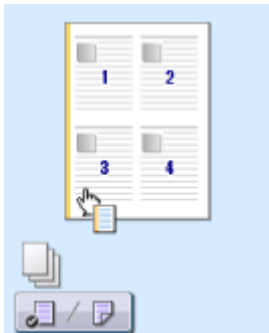

▶ 从计算机打印(P. 68)

其他特点



本机提供了丰富的功能，可满足您在家、在办公室甚至在路上的多种需求。

01



使用智能手机/平板电脑

有时，例如在商务旅行中希望快速打印出在平板电脑上完成的建议书，佳能移动应用程序可助您一臂之力，无需 PC、快捷、轻松！此功能为当今这个追求速度的时代量身打造，进一步拓展了工作/娱乐的可能性。



▶可以方便地配合移动设备使用(P. 113)

02



使用 Google 云打印实现便捷打印

使用笔记本或手机连接 Google 云打印，发送数据即可得到打印文档。将本机、Google 云打印和移动设备组合使用，可随时随地打印文档。



▶使用 Google 云打印(P. 124)。

03



保持打印件的私密性

通常，当从计算机打印时，将从打印机即刻打印出来。但是，对于某些敏感文档，您可能不想这样做。只需使用安全打印功能，就没人可以在未在本机操作面板上输入密码的情况下打印文档。请勿使机密文档放在托盘上让别人看到。

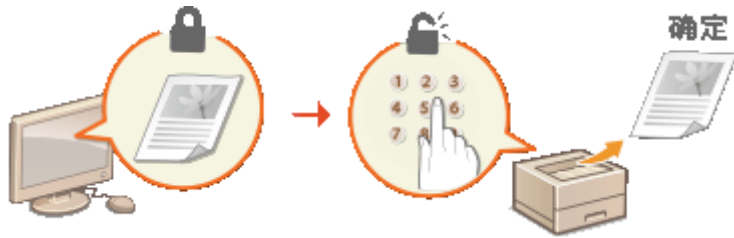

▶ 打印通过 PIN 加密的文档（安全打印）(P. 86)

规格

652C-06C

因产品改进或日后新产品发布，本机规格可能会有所变更，敬请留意。

■ 本机规格

- ▶ 主机(P. 457)
- ▶ 可用纸张(P. 459)

■ 选购设备的规格

- ▶ 进纸盒 PF-C(P. 463)

■ 功能规格

- ▶ 打印机功能(P. 464)
- ▶ 管理功能(P. 468)

■ 使用本机的环境

- ▶ 系统环境(P. 471)
- ▶ 网络环境(P. 472)

主机

注释

- 有关各纸张来源的纸张尺寸和类型的信息，请参阅“[可用纸张\(P. 459\)](#)”。

类型	台式
支持的颜色	黑白
写入分辨率	600 dpi x 600 dpi
颜色数	256
可接受纸张原料	<p>纸张尺寸</p> <ul style="list-style-type: none"> 最大：216.0 mm x 355.6 mm 最小（纸盒）：105.0 mm x 148.0 mm 最小（多功能托盘）：76.2 mm x 127.0 mm <p>纸张重量</p> <ul style="list-style-type: none"> 纸盒：60 g/m² 至 120 g/m² 多功能托盘：60 g/m² 至 199 g/m²
纸张类型	可用纸张(P. 459)
预热时间 *1	<p>开机后</p> <p>30.0 秒或更少</p> <p>从睡眠模式返回</p> <p>3.0 秒或更少</p>
首页打印时间 (A4)	约 5.7 秒
打印速度 *2 (A4)	43.0 张/分钟
送纸系统/容量 *3	<p>纸盒</p> <p>550 张 (80 g/m²)/640 张 (64 g/m²) x 1</p> <p>多功能托盘</p> <p>100 张 (80 g/m²)/100 张 (64 g/m²) x 1</p>

纸张输出系统/容量 ^{*3}	输出托盘 250 张 (68 g/m ²)
纸张来源	AC 220 V, 3.6 A, 50 Hz
功耗 ^{*1}	最大功耗 1,380 W 或以下 睡眠模式期间 <ul style="list-style-type: none"> ● 约 1.9 W (USB 连接) ● 约 1.2 W (有线局域网连接) 关闭主电源时 0.4 W 或以下
外形尺寸 (宽 x 深 x 高)	417 mm x 376 mm x 330 mm
重量	主机^{*4} 约 11.5 kg 耗材 ● 耗材(P. 473)
安装空间	请参阅“入门指南” ● 手册及其内容(P. 488)
存储器容量	RAM: 1 GB
环境条件	<ul style="list-style-type: none"> ● 温度: 10 °C 至 30 °C ● 湿度: 20% 至 80% RH (无冷凝)

^{*1} 根据本机使用的环境和条件，可能有所不同。

^{*2} 打印速度根据内部测试进行测量，使用 A4 尺寸纸张按照与原稿 100% 的比例复印/打印在单面纸张上。内部测试包括在普通纸上连续打印同一页内容。根据纸张类型、纸张尺寸或送纸方向的不同，打印速度可能有所不同。为调整打印机的状况（例如控制特定装置的速度或限制对图像质量的影响），在连续打印期间，设备可能会自动暂停或减速。

^{*3} 可能因安装环境和所使用的纸张而异。

^{*4} 不包括一体式鼓粉盒。

可用纸张

本机可以使用的纸张类型在下表中显示。

■ 支持的纸张尺寸

✓：可用 —：不可用

纸张尺寸	纸盒 ^{*1}	多功能托盘	自动双面打印 ^{*2}
A4	✓	✓	✓
B5	✓	✓	—
A5 ^{*3}	✓	✓	—
A6	✓	✓	—
Legal (LGL)	✓	✓	✓
Letter (LTR)	✓	✓	✓
Statement (STMT)	✓	✓	—
Executive (EXEC)	✓	✓	—
Foolscap (FLSC)	✓	✓	✓
16K	✓	✓	—

^{*1} 包括选购的进纸盒 PF-C。

^{*2} 可以进行自动双面打印，无需更换纸张。

^{*3} 可纵向装入。

^{*4} 以下尺寸可用：

- 纵向装入时（仅使用 Canon Generic Plus UFR II 打印机驱动程序）：
宽度 105.0 mm 至 216.0 mm、长度 148.0 mm 至 355.6 mm
- 横向装入时：
宽度 148.0 mm 至 216.0 mm、长度 148.0 mm 至 216.0 mm

^{*5} 以下尺寸可用：

- 纵向装入时（仅使用 Canon Generic Plus UFR II 打印机驱动程序）：
宽度 76.2 mm 至 216.0 mm、长度 127.0 mm 至 355.6 mm
- 横向装入时：
宽度 127.0 mm 至 216.0 mm、长度 127.0 mm 至 216.0 mm

^{*6} 以下尺寸可用：

- 宽度 210.0 mm 至 216.0 mm、长度 270.0 mm 至 355.6 mm

纸张尺寸	纸盒 *1	多功能托盘	自动双面打印 *2
Index Card	—	✓	—
Indian Legal (India-LGL)	✓	✓	✓
明信片	—	✓	—
Reply Postcard	—	✓	—
4 on 1 Postcard	—	✓	—
Envelope NAGAGATA 3	—	✓	—
Envelope YOUGATANAGA 3 (Younaga 3)	—	✓	—
Envelope No. 10 (COM10)	—	✓	—
Envelope Monarch	—	✓	—
Envelope C5 (ISO-C5)	—	✓	—
Envelope DL	—	✓	—
自定义纸张尺寸	✓ *4	✓ *5	✓ *6

*1 包括选购的进纸盒 PF-C。

*2 可以进行自动双面打印，无需更换纸张。

*3 可纵向装入。

*4 以下尺寸可用：

- 纵向装入时（仅使用 Canon Generic Plus UFR II 打印机驱动程序）：
宽度 105.0 mm 至 216.0 mm、长度 148.0 mm 至 355.6 mm
- 横向装入时：
宽度 148.0 mm 至 216.0 mm、长度 148.0 mm 至 216.0 mm

*5 以下尺寸可用：

- 纵向装入时（仅使用 Canon Generic Plus UFR II 打印机驱动程序）：
宽度 76.2 mm 至 216.0 mm、长度 127.0 mm 至 355.6 mm
- 横向装入时：
宽度 127.0 mm 至 216.0 mm、长度 127.0 mm 至 216.0 mm

*6 以下尺寸可用：

- 宽度 210.0 mm 至 216.0 mm、长度 270.0 mm 至 355.6 mm

注释

- 根据打印机驱动程序，可能不会显示某些纸张尺寸。如果没有显示您要使用的纸张尺寸，请从佳能网站下载 UFR II/ UFR II LT V4 打印机驱动程序。如果无法下载，请联系您当地的授权佳能经销商或佳能服务热线。

■ 支持的纸张类型

本机中可使用无氯纸张。

注释

- 根据所用的纸张类型，打印质量可能会降低。

✓：可用 —：不可用

纸张类型		纸盒 *1	多功能托盘	自动双面打印 *2
薄纸 1 *3*4	60 g/m ²	✓	✓	✓
普通纸 1 *3	60 g/m ² 至 74 g/m ²	✓	✓	✓
普通纸 2 *3	75 g/m ² 至 89 g/m ²	✓	✓	✓
重磅纸 1	90 g/m ² 至 105 g/m ²	✓	✓	✓
重磅纸 2	106 g/m ² 至 120 g/m ²	✓	✓	✓
重磅纸 3	121 g/m ² 至 149 g/m ²	—	✓	—
重磅纸 4	150 g/m ² 至 199 g/m ²	—	✓	—
证券纸 1	60 g/m ² 至 74 g/m ²	✓	✓	✓
证券纸 2	75 g/m ² 至 104 g/m ²	✓	✓	✓
证券纸 3	105 g/m ² 至 120 g/m ²	✓	✓	✓
标签		—	✓	—
明信片 *5		—	✓	—
信封		—	✓	—

*1 包括选购的进纸盒 PF-C。

*2 可以进行自动双面打印，无需更换纸张。

*3 也可使用再生纸。

*4 如果 <普通纸 1> 设置导致打印件出现卷曲，请将设置更改为 <薄纸 1>。

*5 无法使用喷墨打印明信片或 Reply Postcard。

*6 如果打印件因为指定了 <信封>，出现墨粉定影不佳而褪色的情况，请指定 <信封 H> 作为纸张类型。

纸张类型	纸盒 *1	多功能托盘	自动双面打印 *2
信封 H *6	—	✓	—

*1 包括选购的进纸盒 PF-C。

*2 可以进行自动双面打印，无需更换纸张。

*3 也可使用再生纸。

*4 如果 <普通纸 1> 设置导致打印件出现卷曲，请将设置更改为 <薄纸 1>。

*5 无法使用喷墨打印明信片或 Reply Postcard。

*6 如果打印件因为指定了 <信封>，出现墨粉定影不佳而褪色的情况，请指定 <信封 H> 作为纸张类型。

■ 本机的纸张类型和设置

🔴 装入纸张(P. 37)

进纸盒 PF-C

652C-06H

纸张尺寸	<ul style="list-style-type: none">● 最大: 216.0 mm x 355.6 mm● 最小: 105.0 mm x 148.0 mm
纸张重量	60 g/m ² 至 120 g/m ²
纸盒容量 *	550 张 (80 g/m ²)/640 张 (64 g/m ²) x 1
尺寸 (宽 x 深 x 高)	417 mm x 373 mm x 156 mm
重量	约 4.0 kg

*可能因安装环境和所使用的纸张而异。

打印机功能

652C-06J

■ UFR II 打印机功能

类型	内部
打印尺寸	🔴可用纸张(P. 459)
打印速度	与“主机”中的“打印速度”相同 🔴主机(P. 457)
分辨率	数据处理 1200 dpi x 1200 dpi、600 dpi x 600 dpi
页面描述语言 (PDL)	UFR II
支持的协议	TCP/IP、SMB (安装了 SD 卡时)
常驻字体	无
接口	USB USB2.0 有线局域网 10Base-T、100Base-TX、1000Base-T

■ PS 打印机功能

类型	内部
打印尺寸	🔴可用纸张(P. 459)
打印速度	与“主机”中的“打印速度”相同 🔴主机(P. 457)
分辨率	数据处理 600 dpi x 600 dpi
页面描述语言 (PDL)	Adobe®PostScript®3™ (^ 正版 Adobe PostScript。支持版本为 3018)

支持的协议	TCP/IP、SMB（安装了 SD 卡时）
常驻字体	136 Roman
接口	USB USB2.0 有线局域网 10Base-T、100Base-TX、1000Base-T

■ PCL 打印机功能

类型	内部
打印尺寸	🔴可用纸张(P. 459)
打印速度	与“主机”中的“打印速度”相同 🔴主机(P. 457)
分辨率	数据处理 1200 dpi x 1200 dpi（仅限 PCL6）、600 dpi x 600 dpi
页面描述语言 (PDL)	PCL6、PCL5
支持的协议	TCP/IP、SMB（安装了 SD 卡时）
常驻字体	PCL 字体：93 Roman、10 Bitmap 字体、2 OCR 字体、Andalé Mono WT、J/K/S/T ^{*1} （日文、韩文、简体中文和繁体中文）、条形码字体 ^{*2}
接口	USB USB2.0 有线局域网 10Base-T、100Base-TX、1000Base-T

*1 需要选购的 PCL 字体库组件

*2 需要选购的条形码打印组件

■ USB 直接打印功能

可打印的文件格式	<ul style="list-style-type: none"> ● PDF ● XPS ● TIFF (MH/MR/MMR/Packbits/JPEG/LZW)
----------	----------------------------------------------------------------------------------------------------------------------

- JPEG (标准 DCT 方法)

■ 打印存储的作业功能

- 一张 SD 卡最多可存储 1,000 个文档 (总计 3 GB)。

■ 直接打印功能

可打印的文件格式 *1	<ul style="list-style-type: none"> ● PDF (版本 1.7) *2 ● PS ● EPS ● JPEG ● TIFF ● XPS
-------------	-------------------------------------------------------------------------------------------------------------------------------------------------

*1 视数据而定, 可能无法正确打印。

*2 本机支持 RC4 128 位/AES 128 位/AES 256 位的 PDF 加密算法。

须知

最大可打印文件大小如下所示。

- PDF/XPS 文件 (安装了 SD 卡时) : 2 GB
(未安装 SD 卡时) : 20 MB
- JPEG 文件 (安装了 SD 卡时) : 2 GB
(未安装 SD 卡时) : 2 GB
- TIFF 文件*1 (安装了 SD 卡时) : 2 GB
(未安装 SD 卡时) : 2 GB

*1 根据文件结构, 即使 TIFF 文件的大小没有超过上限, 也可能无法打印。在这种情况下, 请将 <TIFF Spooler> 设置为 <打开>, 然后再次重试打印。▶TIFF Spooler(P. 374)

■ 电子邮件打印功能

电子邮件打印概述

一般

- 电子邮件正文将连同电子邮件标头一起打印。
- HTML 电子邮件正文将打印为纯文本。
- 如果电子邮件中的一行 (无换行) 包含超过 1,000 个字符, 超出的字符将放置在新的一行, 并且可能不会正确打印。

<TIFF Spooler> 设置为 <打开> 时

- 如果电子邮件正文大小超过 25 MB 或电子邮件大小超过 1.5 GB, 将不会打印电子邮件正文。

- 如果电子邮件标头超过 20 KB，将不会打印超出的数据。
- 如未安装 SD 卡，可能无法打印超过 40 MB 的 TIFF 文件。
- 如果 SD 卡没有足够的可用空间，可能无法进行电子邮件打印。

须知

- 当一体式鼓粉盒几乎耗尽时，无法接收电子邮件。

支持的编码格式	<ul style="list-style-type: none"> ● 7 位 ● 8 位 ● 二进制 ● binary ● x-uuencode ● base64 ● quoted-printable
支持的字符集 *	<ul style="list-style-type: none"> ● us-ascii ● iso-8859-1 ● iso-8859-15
可打印的附加图像文件格式	<ul style="list-style-type: none"> ● JPEG ● TIFF

*如未指定任何字符集，将应用“us-ascii”。

注释

附加图像文件

- 根据文件结构，可能无法使用某些文件。
- 每封电子邮件最多可以打印三个附加图像文件（不会打印超出的附加文件）。
- 如果安装了 SD 卡，每个文件的可打印文件大小为 100 MB 或更小。

管理功能

■ 防火墙设置

- 对 IPv4 和 IPv6 最多只能指定 16 个 IP 地址（或 IP 地址范围）。
- 本节中所述的数据包筛选器通过 TCP、UDP 和 ICMP 控制通信。
- 最多可以指定 50 个 MAC 地址。

■ IPSec

- 本机支持的 IPSec 符合 RFC2401、RFC2402、RFC2406 和 RFC4305。

操作系统	<ul style="list-style-type: none"> ● Windows 7 ● Windows 8 ● Windows 8.1 ● Windows 10 	
连接模式	传输模式	
密钥交换协议	IKEv1（主模式）	
	认证方法	<ul style="list-style-type: none"> ● 预共享密钥 ● 数字签名
	哈希算法（和密钥长度）	<ul style="list-style-type: none"> ● HMAC-MD5-96 ● HMAC-SHA1-96
	加密算法（和密钥长度）	<ul style="list-style-type: none"> ● 3DES-CBC ● AES-CBC（128 位、192 位或 256 位）
	密钥交换算法/组（和密钥长度）	Diffie-Hellman (DH) <ul style="list-style-type: none"> ● 组 1（768 位） ● 组 2（1024 位） ● 组 14（2048 位）
ESP	哈希算法	<ul style="list-style-type: none"> ● HMAC-MD5-96 ● HMAC-SHA1-96
	加密算法（和密钥长度）	<ul style="list-style-type: none"> ● 3DES-CBC ● AES-CBC（128 位、192 位或 256 位）
AH	哈希算法	<ul style="list-style-type: none"> ● HMAC-MD5-96 ● HMAC-SHA1-96

注释

- IPSec 支持与单播地址（或单个设备）的通信。
- 本机无法同时使用 IPSec 和 DHCPv6。

■ 注册密钥和证书

- 如果从计算机安装密钥或 CA 证书，请确保其符合以下要求：

格式	CA 证书: X.509 DER/PEM
文件扩展名	CA 证书: “.cer” 或 “.pem”
公钥算法 (和密钥长度)	<ul style="list-style-type: none"> ● RSA (512 位、1024 位、2048 位、4096 位) ● DSA (1,024 位、2,048 位、3,072 位) ● ECDSA (P256、P384、P521)
证书签名算法	<ul style="list-style-type: none"> ● RSA: SHA-1、SHA-256、SHA-384*、SHA-512*、MD2、MD5 ● DSA: SHA-1 ● ECDSA: SHA-1、SHA-256、SHA-384、SHA-512
证书拇指指纹算法	SHA1

*只有当 RSA 密钥长度为 1024 位或更多时，才可使用 RSA-SHA-384 和 RSA-SHA-512。

注释

- 本机不支持使用证书吊销列表 (CRL)。

■ 可显示的作业日志最大数量

[打印作业/直接打印]	最多显示 200 个从计算机和 USB 存储设备打印的文档。
[存储作业]	最多显示 200 个存储在本机中的文档的历史记录 (仅在安装了 SD 卡时)。
[报告]	最多显示 16 个打印为设置列表和报告的文档的历史记录 (安装了 SD 卡时最多为 128 个文档)。
[电子邮件打印]	最多显示 16 封接收后打印的电子邮件的历史记录 (安装了 SD 卡时最多为 128 个文档)。

■ 电子邮件接收错误代码

错误代码的详细信息如下所示。

错误代码	原因	操作
407	POP3 邮件服务器断开连接。	<ul style="list-style-type: none"> ● 请咨询您的网络管理员。 ● 如果同一电子邮件数据频繁发生此错误，请检查电子邮件数据是否正常。
	电子邮件接收过程中 10 分钟内都无法收到 1 KB (1024 字节) 数据。	
408	POP3 邮件服务器返回 “ERP”。	请咨询您的网络管理员。
412	电子邮件接收过程中 10 分钟内都无法收到 1 KB (1024 字节) 数据。	<ul style="list-style-type: none"> ● 请咨询您的网络管理员。 ● 如果同一电子邮件数据频繁发生此错误，请检查电子邮件数据是否正常。

420	电子邮件数据大小超过 1.5 GB。	如果本机安装了 SD 卡，电子邮件的数据大小不得超过 1.5 GB。
421	电子邮件正文大小超过 25 MB。	如果本机安装了 SD 卡，所发送的电子邮件正文大小不得超过 25 MB。
422	附加文件的大小超过 100 MB。	如果本机安装了 SD 卡，每个附加文件的大小不得超过 100 MB。
423	收到的附加文件为不支持的格式。	附加文件必须是 JPEG 或 TIFF 格式。请勿在发送的电子邮件中附加任何其他格式的文件。
424	附加了超过三个文件。	不会打印超出的附加文件。
430	收到的电子邮件发件人未知。	确保在发送电子邮件之前设置发件人。
431	收到了拆分的电子邮件。	<p>执行以下操作以防止电子邮件作为拆分的电子邮件发送。</p> <ul style="list-style-type: none"> 降低要发送的电子邮件尺寸。（将电子邮件大小降到不超过会导致电子邮件拆分的大小。） 配置应用程序以防止电子邮件在发送之前被拆分。
	收到的电子邮件包含不支持的编码或字符代码。	<p>对于要发送的电子邮件，请使用本机支持的编码和字符代码。</p> <p>▶ 电子邮件打印概述(P. 466)</p>
	收到的电子邮件为不支持的格式。	检查电子邮件格式。建议使用文本格式发送电子邮件。
432	收到的数据无效。	检查发送的电子邮件数据是否正常。
433	收到的电子邮件为 HTML 格式。	本机不支持 HTML 电子邮件。（HTML 电子邮件正文将带引为纯文本。）
434	电子邮件中没有正文。	收到的电子邮件不包含正文。
435	转发了非法的传真文档。	附加文件不是 TIFF 格式或超过可打印大小。
436	转发的传真文档没有附加文件。	由于没有附加文件，将不会打印文档。
440	打印因为某些原因取消。	重新发送电子邮件。
441	处理过程中发生错误。	重新发送电子邮件。
499	本机发生错误。	根据本机显示屏上的消息采取适当的操作。有关详细信息，请参阅在线手册网站上的“故障排除 (FAQ)”。

注释：

- 如果发生两个或更多错误，将仅显示编号更小的错误代码。
- 还可以使用电子邮件接收历史列表来检查错误代码。▶ **电子邮件接收日志列表(P. 432)**

系统环境

652C-06L

远程用户界面的系统要求 * ¹	<p>Windows</p> <ul style="list-style-type: none"> ● Internet Explorer 7.0 和更高版本
用户指南的系统要求	<p>Windows</p> <ul style="list-style-type: none"> ● Internet Explorer 9 和更高版本 ● Microsoft Edge ● Firefox ● Firefox ESR ● Chrome*² <p>macOS</p> <ul style="list-style-type: none"> ● Safari ● Firefox ● Chrome*² <p>Linux</p> <ul style="list-style-type: none"> ● Firefox <p>iOS</p> <ul style="list-style-type: none"> ● Safari*² <p>Android</p> <ul style="list-style-type: none"> ● Chrome*²

*¹ 更改本机设置之前，请设置网页浏览器以启用所有 cookies 并使用 JavaScript。

*² 仅在互联网上浏览手册时。

网络环境

652C-06R

■ 网络规格

支持的协议	TCP/IP <ul style="list-style-type: none">● 帧类型: Ethernet II● 打印应用程序: LPD、Raw、IPP、IPPS、WSD、Mopria、Google Cloud Print、AirPrint、Windows10 Mobile Print
接口	支持 10BASE-T、100BASE-TX、1000BASE-T 的接口

耗材

652C-06S

本节介绍本机的耗材以及更换它们的预计时间。相应的功能。请到您当地的佳能授权经销商处购买耗材。在存放和处理耗材时，请注意安全和健康注意事项。佳能产品是基于与佳能纯正墨粉、一体式鼓粉盒和部件配合使用才能发挥更优异性能的基础上设计而成的，因此推荐使用佳能纯正墨粉、一体式鼓粉盒和部件。



注释

- 在存放和处理耗材时，请注意下面的注意事项。
 - ▶ **维护和检查(P. 8)**
 - ▶ **耗材(P. 9)**
- 取决于安装环境、打印纸尺寸或文档类型，可能需要在预计的使用寿命结束前更换耗材。

■ 一体式鼓粉盒

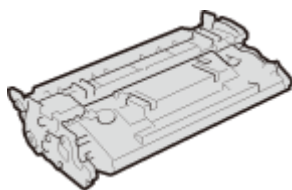

提供的一体式鼓粉盒

随本机提供的一体式鼓粉盒的平均打印量和重量如下所示。

- 平均打印量*
5,100 张
- 重量
约 0.8 kg

更换一体式鼓粉盒

佳能产品是基于与佳能纯正一体式鼓粉盒配合使用才能发挥更优异性能的基础上设计而成的，因此推荐使用佳能纯正一体式鼓粉盒。

佳能纯正一体式鼓粉盒	一体式鼓粉盒的平均打印量和重量
Canon Cartridge 056 L	<ul style="list-style-type: none"> ● 平均打印量* 5,100 张 ● 重量 约 0.8 kg
Canon Cartridge 056	<ul style="list-style-type: none"> ● 平均打印量* 10,000 张 ● 重量 约 1.0 kg
Canon Cartridge 056 H	<ul style="list-style-type: none"> ● 平均打印量* 21,000 张 ● 重量

约 1.4 kg

*平均打印量是指根据“ISO/IEC 19752”（这是一种由 ISO [国际标准化组织] 制定的“单色电子显像打印机和包含打印机组件的多功能设备中一体式鼓粉盒打印量的测定方法”的相关全球标准）采用默认的打印浓度设置在 A4 尺寸的纸张上打印时的数量。

须知

注意假冒一体式鼓粉盒

- 目前市场上发现有佳能一体式鼓粉盒的假冒品。使用此类假冒一体式鼓粉盒可能会导致打印质量下降以及机器本身的性能无法得到充分发挥等问题。对于使用假冒一体式鼓粉盒而导致的任何故障或事故，佳能不负任何责任。
有关详细信息，请参考 global.canon/ctc。

注释

- 当更换一体式鼓粉盒时  [更换一体式鼓粉盒\(P. 416\)](#)

选项

652C-06U

在本机上安装选项可以使用更多功能。

■ 了解可以使用哪些类型的选项

▶ 选购设备(P. 476)

▶ 系统选项(P. 477)

■ 按用途查找选购设备

添加纸盒

▶ 进纸盒 PF-C(P. 476)

选购设备

652C-06W

使用下述选购项目可充分利用本机的功能。可通过购买本机的零售店或当地佳能经销商购买选购项目。

进纸盒 PF-C

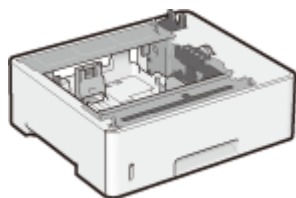

使用选购进纸器可装入与标准纸盒装入纸张不同的纸张尺寸，从而减少纸张尺寸更换时间和人工。

安装方法

请参阅“入门指南”。▶[手册及其内容\(P. 488\)](#)

注释

- 可以在本机中安装最多三个进纸器。

系统选项

使用下述选购设备可充分利用本机的功能。可通过购买本机的零售店或当地佳能经销商购买选购设备。

- ▶ 条形码打印组件(P. 477)
- ▶ PCL 字体库组件(P. 477)
- ▶ SD 卡(P. 478)

条形码打印组件



如果本机安装了条形码打印组件，将会添加条形码打印模式，让您可以从计算机打印条形码。条形码打印组件包含以下条形码字体。

- OCR-B
- Symb. FontInform
- Symbole stethos
- BarDIMM ©1997
- USPS ZEBRA+4Stat

此选项可生成各种格式的条形码。请注意，如果要打印条形码，则必须启用 PCL。有关使用条形码打印组件的信息，请参阅条形码打印指南（PDF 手册）。

安装方法

- ▶ 安装 ROM(P. 479)

PCL 字体库组件

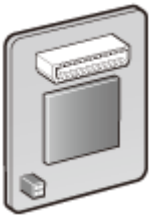

如果本机安装了 PCL 字体库组件，对于 PCL 打印机，将添加以下字体。因此，可以在 SAP Unicode 环境中使用多种语言进行输出。

- Andale® and WorldType® Collection J（日文版本）
- Andale® and WorldType® Collection K（韩文版本）
- Andale® and WorldType® Collection K（简体中文版本）
- Andale® and WorldType® Collection K（繁体中文版本）

为了支持不同地区字符设计的差异，启用了四个字体版本。

安装方法

- ▶ 安装 ROM(P. 479)

SD 卡



可以安装 SD 卡来使用下述功能。

- 安全打印
 - ▶ **打印通过 PIN 加密的文档（安全打印）(P. 86)**
- 打印存储的作业
 - ▶ **打印本机存储的文档（存储作业打印）(P. 89)**
- 中断打印、优先打印、暂停/恢复
 - ▶ **查看打印文档的当前状态(P. 287)**
- SMB 打印
 - ▶ **配置 SMB(P. 190)**
- 后台打印程序
 - ▶ **后台打印程序(P. 333)**

安装方法

- ▶ **安装 SD 卡(P. 483)**

须知

- 弃置用过的 SD 卡时，请执行 <完全删除数据> 或在物理上销毁 SD 卡，以防泄露您的个人信息。 ▶ **安装 SD 卡 (P. 483)**

安装 ROM

本节介绍如何在本机中安装条形码打印组件或 PCL 字体库组件。使用 ROM 时连接到本机右盖板内的 ROM 连接器。安装 ROM 前，请阅读 **安装(P. 3)** 中的注意事项。

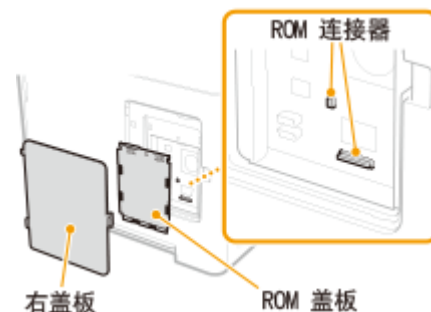

须知

安装 ROM 时的注意事项

- 不要进行任何金属接触，如螺钉与本机电路板接触。否则可能会导致本机损坏。
- 不要触摸内部部件、印刷电路、连接器或开关。否则可能会导致本机损坏。
- 不要在 ROM 盖板打开时打开电源。否则可能会导致本机损坏。

避免静电的注意事项

ROM 包含对静电敏感的部件。请遵照以下注意事项，防止 ROM 被静电损坏。

- 处理 ROM 之前，触摸房间中的金属部分放掉身体的静电。
- 工作期间不要触摸可能产生静电的任何物品，如显示屏。
- 为了避免静电影响，如果不是马上将其连接到 ROM 连接器，请勿从包装材料中取出。

1 关闭本机，拔掉电源插座上的电源线插头。

须知：

- 当关闭电源时，从操作面板关闭本机而不使用电源开关。 **关闭电源（执行关机）(P. 33)**

2 取下右盖板。

1 推按钩扣时，将盖板略朝您打开。

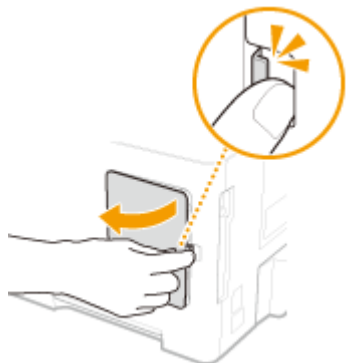

2 以箭头所示方向取下右盖板。

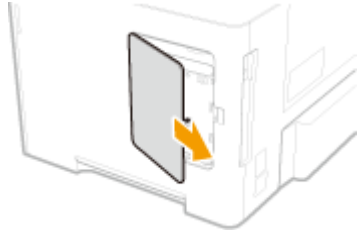

3 取下 ROM 盖板。

- 1 使用硬币 取下螺钉。

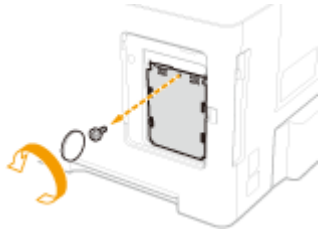

- 2 以箭头所示方向打开并取下 ROM 盖板。

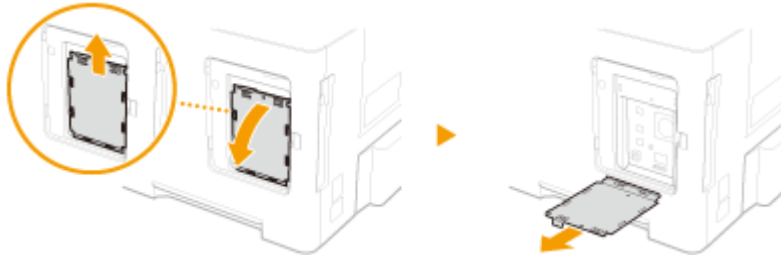

4 安装 ROM。

- 将 ROM 与本机的两个 ROM 连接器对齐时，稳稳推入，直到停止。

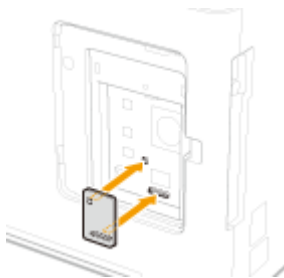

注释：

断开 ROM 时

- 握住 ROM 边缘，并按以下所示方向拉出。



5 装回 ROM 盖板。

- 1 按箭头所示方向推按 ROM 盖板的钩扣，以关闭 ROM 盖板。

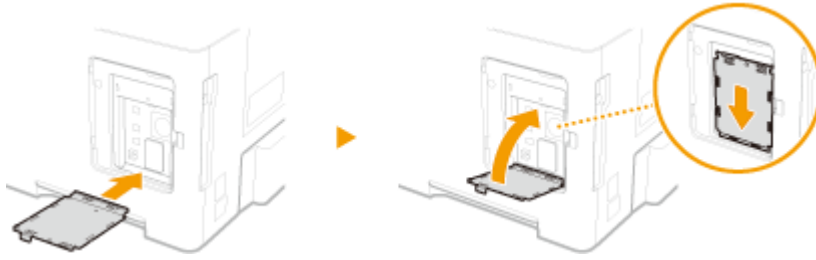

- 2 使用硬币重新装上螺钉。

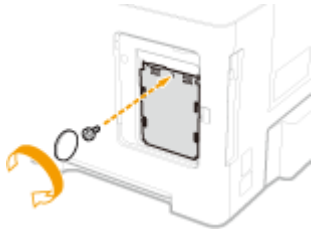

- 6 按箭头所示方向插入右盖板，并在推按钩扣时关闭。

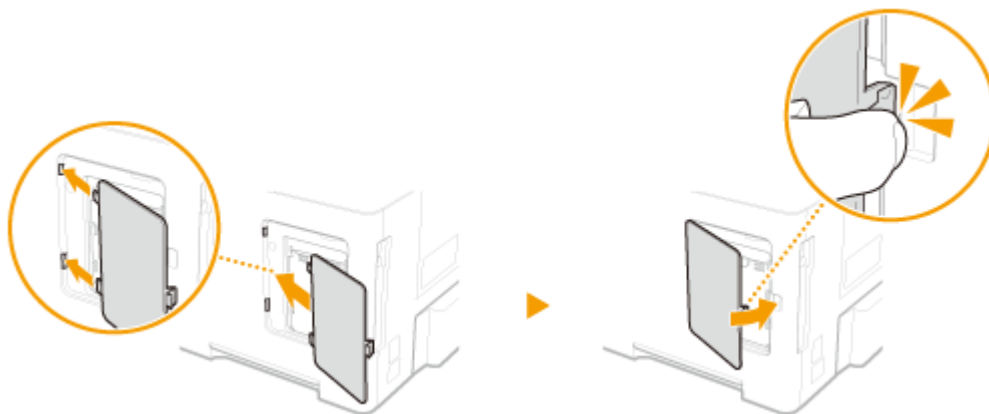

注释

- 如果要同时安装 SD 卡，请转到 [安装 SD 卡\(P. 483\)](#)。

■ 检查是否正确安装了条形码打印组件

打印 **配置页(P. 393)** 并确认在“PCL”中显示“BarDIMM”。
如果显示“BarDIMM”，则 ROM 安装正确。

注释：

如果未显示“BarDIMM”

- ROM 未正确安装。从本机上拆下 ROM，然后重新连接。



安装 SD 卡

652C-070

本节介绍如何安装和初始化 SD 卡。将 SD 卡插入本机背面的 SD 卡插槽。安装 SD 卡前，请阅读 **安装(P. 3)** 中的注意事项。请注意，存储在 SD 卡上的本机数据都要进行加密。这样就可以确保在计算机上或在其他情况下 SD 卡的使用安全，因为 SD 卡中的加密数据受到保护，可避免未经授权的提取。

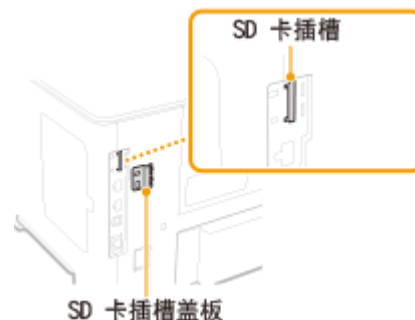

注释

- 安装 SD 卡之前，检查 SD 卡是否写保护。如果已经写保护，插入之前应解锁该卡。

1 关闭本机，拔掉电源插座上的电源线插头。

须知：

- 当关闭电源时，从操作面板关闭本机而不使用电源开关。 **关闭电源（执行关机）(P. 33)**

2 取下 SD 卡插槽盖板。

1 使用硬币 取下螺钉。

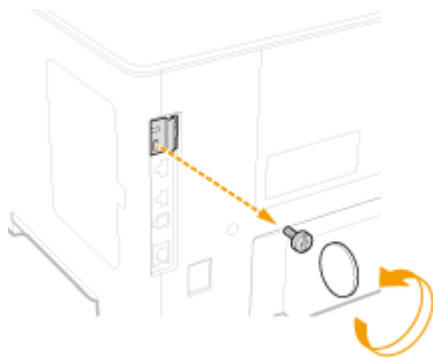

2 以箭头所示方向打开并取下 SD 卡插槽盖板。



3 安装 SD 卡。

- 将卡插入 SD 卡插槽，直到发出咔哒声。

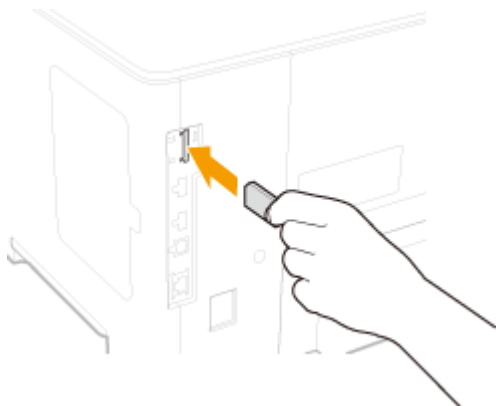

注释：

取下 SD 卡时

- 推按 SD 卡，直到如图所示发出咔哒声，松开手指，然后取出。

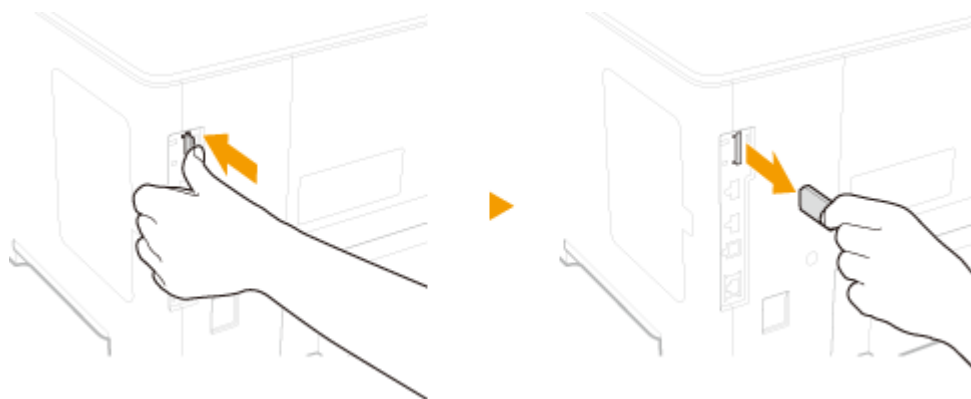

4 重新安装 SD 卡插槽盖板。

- 1 推按盖板上的钩扣，关闭 SD 卡插槽盖板。



- 2 使用硬币重新装上螺钉。

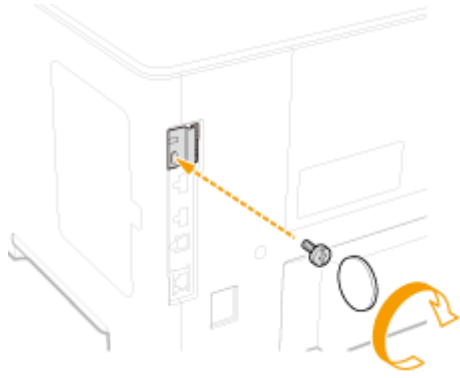

注释

SD 卡防盗安全插槽

- SD 卡插槽盖板带安全插槽，可以系上安全绳或等效配件。
- 安全插槽的孔尺寸为 7.6 mm 宽和 3.6 mm 高。
- 有关安全插槽的问题，请联系您当地的授权 Canon 经销商。



■ 初始化 SD 卡

安装 SD 卡后首次打开电源时，将在显示屏上显示 <Format SD Card?>。按下 **OK** 开始初始化 SD 卡。初始化完成后，可以开始使用 SD 卡。

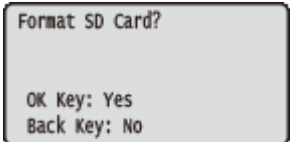

注释：

如果未显示 <Format SD Card?>

- 在操作面板设置菜单中选择 <SD 卡维护> 下的 <格式化>，初始化 SD 卡。 **▶SD 卡维护(P. 354)**

■ 检查本机是否正确安装了 SD 卡

打印 **配置页面(P. 430)**，SD 卡将在“控制菜单”中的“SD 卡”为“开”时正确安装。

注释：

如果未指示任何 SD 卡状态信息

- SD 卡未正确安装。从本机取出 SD 卡并再次插入。



■ 配置 SD 卡的信息

如果在安装了打印机驱动程序后添加 SD 卡，需要在打印机驱动侧配置 SD 卡信息。 **选项(P. 475)**

■ 删除 SD 卡上的所有数据

丢弃 SD 卡之前，可以使用以下步骤删除卡中的所有数据。该程序甚至会删除通常无法删除的数据碎片。这可消除数据被第三方读取的风险，从而可以安全处理 SD 卡。

注释

- 如果 SD 卡不是所示的可用选购设备，则无法使用此功能。

1 将本机设置为离线。

- 当 (在线) 亮起时，按下 (在线)。

2 按 **▶** (设置)

3 使用 **▲** / **▼** 选择 <用户维护>，然后按 **OK**。



4 以此顺序继续 <SD 卡维护> **▶** <完全删除数据>。

- 当出现消息时，按下 **OK**。

5 选择 <是>，然后按 **OK**。



⇒ 重启本机。之后，本机将自动关机。



注释

- 执行 <完全删除数据> 后，<SD 卡> 的设置将更改为 <关闭>。

手册及其内容

652C-071

本机提供以下说明书。请根据需要参考。

入门指南		请先阅读此说明书。其中说明了从取下包装材料到设置本机的基本设置步骤。 
用户指南 (本手册)		本说明书说明了本机的所有功能，需使用网页浏览器观看。可以按照类别浏览信息，或者输入关键字搜索特定主题页面。▶ 使用用户指南(P. 489)

使用用户指南

652C-072

用户指南手册可以在计算机或移动设备上查看，介绍了本机的所有功能。您可以根据预期用途进行搜索，或输入关键字快速找到想要查找的页面。本节介绍用户指南的画面布局以及如何阅读该指南。可以指定用户指南的外观。

■ 用户指南的画面布局

本节介绍配置用户指南的画面以及如何使用画面上的按钮。 [▶ 用户指南的画面布局\(P. 490\)](#)

■ 查看用户指南

本节介绍用户指南中所用标记的含义；操作面板上的按键和计算机显示屏上的按钮如何呈现；以及其他有助于您理解用户指南中所含信息的事项。 [▶ 查看用户指南\(P. 493\)](#)

■ 指定用户指南的外观

可以更改用户指南中使用的字符大小，以及切换画面布局，使其适合您的设备，方便您查看用户指南。

如何找到您要的主题

搜索内容

- 可以通过从画面左侧的“目录”中选择主题，找到您要查看的页面。

按关键字搜索

- 通过输入关键字，例如“信封”或“一体式鼓粉盒”等，即可显示含此关键字的页面。从这些搜索结果中即可找到要寻找的页面。也可以输入类似“连接至网络”等短语。关键字搜索也支持 AND 布尔筛选，可搜索多个关键字。有关搜索画面的组织以及如何操作搜索画面，请参阅 [▶ 搜索\(P. 491\)](#)。

用户指南的画面布局

652C-073

用户指南分为不同的各个画面，每个画面的内容各不相同。

首页

在启动用户指南时出现。



单击 还可显示章下的所有小节。单击 可返回上一画面。



单击可在目录和搜索画面之间切换。显示目录时，每次单击 将在隐藏和显示目录画面之间切换。显示搜索画面时，每次单击 将在隐藏和显示搜索画面之间切换。



单击设置参数，确定如何显示用户指南，例如字符大小或布局。



单击此项显示如何阅读用户指南、如何进行搜索以及其他多种信息。



单击此项显示上一个或下一个主题。

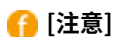

单击此项查看使用本机时应该了解的重要信息。

主题页

包含有关如何配置和使用本机的信息。

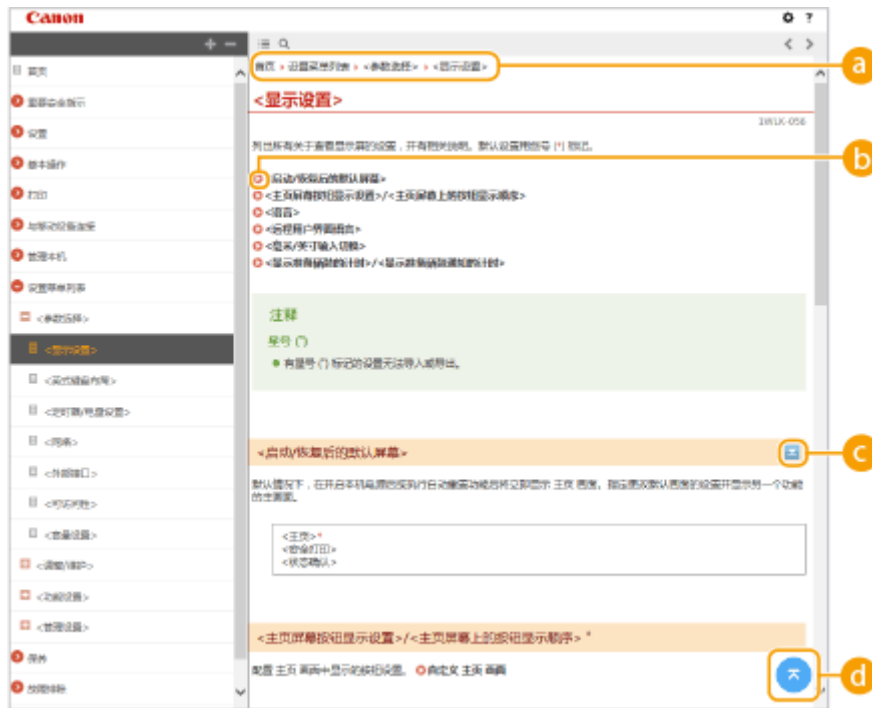



a 导航

可以看到您正在查看哪个章节主题。

b

单击此项即可跳到相应的页面。若要返回之前页面，则单击网页浏览器上的“后退”。

c

单击  显示隐藏的详细说明。单击  关闭详细说明。

d

单击此项返回页首。

搜索

单击  显示搜索窗口。包含一个可进行关键字搜索的文本框，可以找到要查找的页面。



a [在此处输入关键字]

输入关键字，然后单击  显示搜索结果。可以通过用空格（空白）分隔关键字，搜索包含所有关键字的页面。也可以通过给关键字加上双引号，仅搜索包含精确短语的页面。

b 搜索结果

显示包含指定关键字的页面的搜索结果。从结果中找到您要查看的页面，然后单击页面的标题。

注释:

- 指定的关键字在搜索结果中以粗体显示。

查看用户指南

652C-074

本节介绍用户指南中使用的标记、按钮、画面及其他项目。本机随附的“入门指南”中的“重要安全说明”还给出了警告和注意事项。另请参阅这些说明。

标志

有关安全注意事项、限制以及本机操作的注意事项、有用的使用技巧以及其他信息，将使用以下标志表示。



警告

表示有关操作的警告。如果没有正确执行相关操作，可能会导致死亡或人身伤害。为安全使用本机，务必注意这些警告提示。



注意

表示有关操作的注意事项。如果没有正确执行相关操作，可能会导致人身伤害。为安全使用本机，务必注意这些注意提示。



表示禁止执行的操作。务必仔细阅读这些条目，并确保不执行所禁止的操作。

须知

表示操作方面的要求和限制事项。务必仔细阅读这些条目以便正确操作本机，避免本机损坏或财产损失。

注释



表示解释某项操作，或包含某项操作步骤的附加说明。

提示

表示使用本机时的有用功能或提示。

本手册中使用的按键和按钮





操作面板上的按键和计算机画面上的按钮以下符号表示：

类型	示例
操作面板上的按键	  (设置)
操作面板上显示的设置	<定时器设置> <卡纸。>
按钮和计算机画面上显示的其他文本界面	[首选项]

本手册中使用的 ▲ / ▼

▲ / ▼ 键用于选择所需设置。只在一页中第一次出现时说明，第二次之后就省略。例如，▲ / ▼ 键出现在步骤 2 中，但在步骤 3 中省略。

示例：

- 1 按  (设置)。
- 2 使用 ▲ / ▼ 选择 <网络>，然后按 。
- 3 选择 <TCP/IP 设置>  <IPv4 设置>  <IP 地址设置>。

本手册中使用的计算机画面

根据您使用的操作系统，本手册使用的显示外观可能与实际显示略微不同，此外，因为版本不同，打印机驱动程序和软件的外观也可能有所不同。

本手册中使用的插图

用户指南中使用的一体式鼓粉盒插图均为 Canon Cartridge 056 的插图。

管理 MEAP 应用

652C-076

可以在本机上安装 MEAP 应用（功能增强软件）以添加各种功能。可以依照需求自定义功能，例如配置 IC 卡的认证系统或基于日志管理打印件。当希望管理 MEAP 应用时，通过 Web 浏览器从计算机访问本机。有关详细信息，请参阅 **MEAP 应用程序管理的功能指南**。

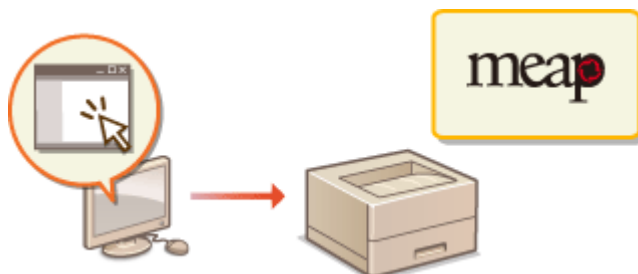

使用 FTP 客户端

652C-077

可以使用 FTP 客户端访问本机的 FTP 服务器，并指定用于文档打印和联网的设置。可以标准使用操作系统安装的命令提示符执行打印和设置，无需特定驱动程序或特定应用程序。



准备使用 FTP Server

指定启用本机和客户端之间的通信的设置。▶ [准备使用 FTP Server\(P. 497\)](#)

通过 FTP 客户端打印 (FTP 打印)

可以打印通过 FTP 发送给本机的文档。▶ [通过 FTP 客户端打印 \(FTP 打印\) \(P. 500\)](#)

通过 FTP 客户端指定设置

可以文本格式下载本机设置并进行编辑。▶ [通过 FTP 客户端指定设置\(P. 502\)](#)

准备使用 FTP Server

652C-078

由于出厂默认设置会阻止 FTP 客户端的运行，因此请指定设置以允许操作。

1 启动远程用户界面并以管理模式登录。 ▶ 启动远程用户界面(P. 280)

2 单击 [设置/注册]。



3 单击 [网络] ▶ [TCP/IP 设置]。

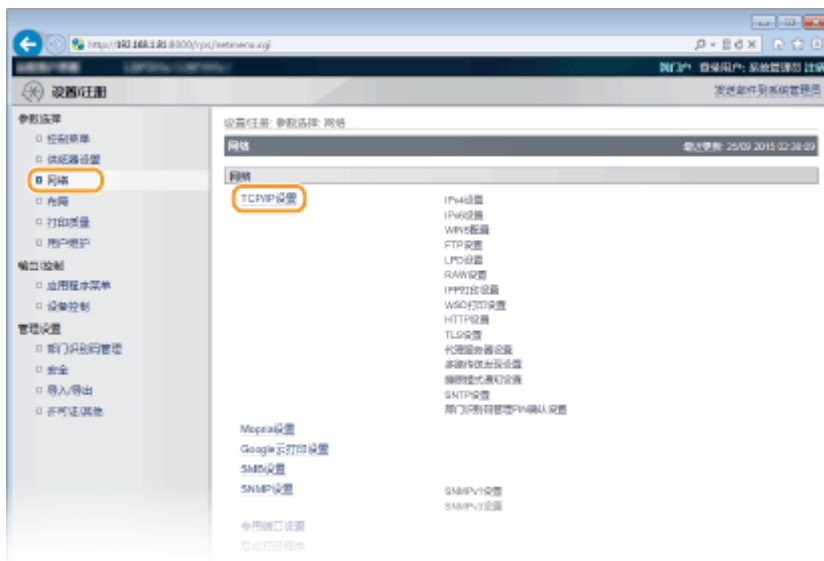

4 单击 [FTP 设置] 中的 [编辑]。



5 指定所需设置，然后单击 [确定]。



[使用 FTP 打印]

要通过 FTP 客户端执行打印，选择该复选框。否则，取消选择该复选框。

[FTP 打印用户名]

为执行 FTP 打印时用于登录 FTP 服务器的用户名输入字母数字字符。

注释：

- 无法设置“root”。

[设置/更改密码]

选中此复选框以设置 FTP 打印密码，然后在 [密码] 文本框中高输入密码的字母数字字符。为了确认，请在 [确认] 文本框中输入相同的密码。

注释：

- 如果在选择该复选框，并将 [密码] 和 [确认] 文本框留空的情况下单击 [确定]，当前设置的密码会被删除。

[使用 UTF-8 显示 FTP 打印作业名称]

如果为要打印的文件名使用 UTF-8 字符代码，选择该复选框。

[允许通过 FTP 进行设置]

选择该复选框以通过 FTP 客户端设置本机更改。当不允许设置更改时，取消选择该复选框。

6 执行硬重置。

- 单击 [设备控制]，选择 [硬复位]，然后单击 [执行]。



▣ 设置会在执行硬重置后启用。

注释

使用操作面板

- 还可以从操作面板的设置菜单中启用或禁用 FTP 打印和 FTP 设置。▶ [FTP\(P. 323\)](#)

链接

- ▶ [通过 FTP 客户端打印 \(FTP 打印\) \(P. 500\)](#)
- ▶ [通过 FTP 客户端指定设置\(P. 502\)](#)

通过 FTP 客户端打印 (FTP 打印)

652C-079

可以通过网络从 FTP 客户端打印 TEXT/JPEG/TIFF 格式的文档。请检查是否提前为本机设置 IP 地址 ([网络状态打印 \(P. 430\)](#))。如果不确定 IP 地址，请联系您的网络管理员。

1 启动 [命令提示符]。

- 打开 [开始] 菜单并选择 [所有程序] 或 [程序] ► [附件] ► [命令提示符]。

注释：

对于 macOS 用户

- 启动 Terminal。

对于 UNIX 用户

- 显示控制台画面。

2 复制希望打印的文档到命令提示符中显示的目录。

- 在画面示例中，文档将复制到 C: 驱动器上 [用户] 中的 “USER_NAME” 文件夹。

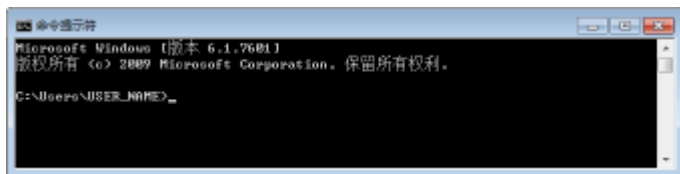

3 输入 “ftp <本机的 IP 地址>” 并按 [ENTER] 键。

- 示例：ftp 192.168.1.45

4 输入 FTP 打印用户名并按 [ENTER] 键。

- 默认用户名是 “guest”。

注释：

- 匿名 (没有账户的用户) 无法用于登录。

5 输入 FTP 打印密码并按 [ENTER] 键。

- 默认密码是 “7654321”。
- 将显示 “230 用户 <FTP 打印用户名> 已登录”。

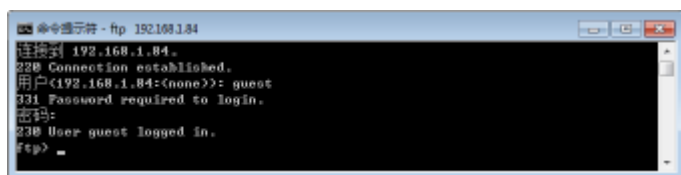

6 输入 “bin” 并按 [ENTER] 键。

▣ 数据传输模式更改为二进制模式。

注释：

- 当打印文本文档时，还需要指定二进制模式。

7 输入“put <要打印的文件名>”并按 [ENTER] 键。

- 示例：put sample.txt
- ▣ 将打印文档。

8 输入“quit”并按 [ENTER] 键。

9 输入“exit”并按 [ENTER] 键。

▣ 退出命令提示符。

通过 FTP 客户端指定设置

652C-07A

可以通过 TCP/IP 网络从 FTP 客户端指定本机的网络设置等设置。检查是否提前设置 IP 地址 ([网络状态打印\(P. 430\)](#))。如果不确定 IP 地址，请联系您的网络管理员。

1 启动 [命令提示符]。

- 打开 [开始] 菜单并选择 [所有程序] 或 [程序] ► [附件] ► [命令提示符]。

注释：

对于 macOS 用户

- 启动 Terminal。

对于 UNIX 用户

- 显示控制台画面。

2 输入“ftp <本机的 IP 地址>”并按 [ENTER] 键。

- 示例：ftp 192.168.1.45

3 为用户名输入“root”并按 [ENTER] 键。

4 输入系统管理员密码并按 [ENTER] 键。

- 默认密码是“7654321”。 [设置系统管理员密码\(P. 201\)](#)

► 将显示“230 User root logged in。”

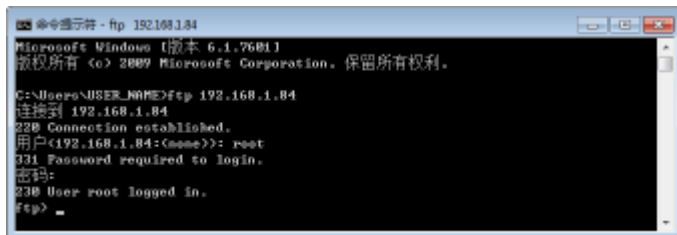

```
命令提示符 - ftp 192.168.1.84
Microsoft Windows [版本 6.1.7601]
版权所有 (c) 2009 Microsoft Corporation. 保留所有权利。

C:\Users\USER_NAME>ftp 192.168.1.84
连接到 192.168.1.84
220 Connection established.
用户(192.168.1.84:(name)): root
331 Password required to login.
密码:
230 User root logged in.
ftp>
```

5 输入“cd config”并按 [ENTER] 键。

6 输入“get CONFIG <文件名>”并按 [ENTER] 键。

- “CONFIG”必须全部是大写字母。
- 可在 <文件名> 中使用任何字符 (示例：get CONFIG Setting.txt)。
- 设置文件会下载到启动命令提示符时显示的目录中。在画面示例中，文档将复制到 C: 驱动器上 [用户] 中的“USER_NAME”文件夹。

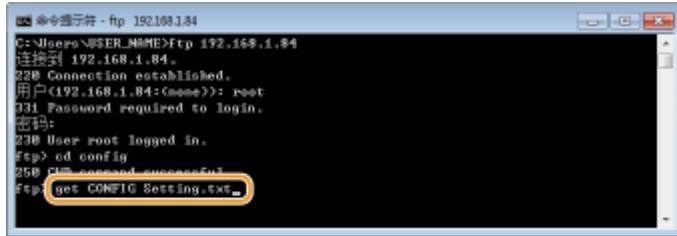

7 使用记事本等文本编辑器编辑下载的配置文件。

■ 配置文件设置项目列表

常规菜单（常规设置）

项目名称	设置值	出厂默认设置
DEVICE_NAME (设备名称)	最多 128 个字符	LBP325x
SYS_LOC (位置)	最多 128 个字符	(空白)
SYS_CONTACT (系统管理员)	最多 32 个字符	(空白)
ROOT_PWD (系统管理员密码)	最多 16 个字母数字字符	7654321
USER_JOB_CONT (允许最终用户的作业操作)	ON, OFF	OFF
LINK_URL1 (支持链接 URL)	最多 512 个字母数字字符	http://canon.jp

TCP/IP 菜单（TCP/IP 设置）

项目名称	设置值	出厂默认设置
INT_ADDR (IP 地址)	IP 地址	0.0.0.0
NET_MASK (子网掩码)	IP 地址	0.0.0.0
DEF_GW (网关地址)	IP 地址	0.0.0.0
DHCP_ENB (使用 DHCP)	ON, OFF	OFF
RARP_ENB (使用 RARP)	ON, OFF	OFF

BOOTP_ENB (使用 BOOTP)	ON, OFF	OFF
DNS_PADDR (主 DNS 服务器地址)	IP 地址	0.0.0.0
DNS_SADDR (辅助 DNS 服务器地址)	IP 地址	0.0.0.0
HOST_NAME (主机名称)	最多 47 个字母数字字符	“Canon” + “ MAC 地址的后 6 位”
DOMAIN_NAME (域名)	最多 47 个字母数字字符	(空白)
DDNS_ENB (DNS 动态更新)	ON, OFF	OFF
WINS_ENB (WINS 分辨率)	ON, OFF	OFF
WINS_SERVER (WINS 服务器地址)	IP 地址	0.0.0.0
ARP_PING_ENB (使用 ARP/PING)	ON, OFF	OFF
LPD_ENB (使用 LPD 打印)	ON, OFF	ON
LPD_BANN (打印 LPD 横幅页面)	ON, OFF	OFF
RAW_ENB (使用 RAW 打印)	ON, OFF	ON
RAW_BIDIR_ENB (使用双向通信)	ON, OFF	OFF
FTP_PRINT_ENB (使用 FTP 打印)	ON, OFF	OFF
FTP_PRINT_USER (FTP 打印用户名)	最多 24 个字母数字字符	guest
FTP_PRINT_PWD (FTP 打印密码)	最多 24 个字母数字字符	7654321
IPP_ENB (使用 IPP)	ON, OFF	ON
IPP_AUTH_ENB (使用 IPP 认证)	ON, OFF	OFF
IPP_AUTH_ACCUNT1 (IPP 认证用户名)	最多 24 个字母数字字符 (使用 IPP 认证时必须填)	guest

IPP_AUTH_PASSWD1 (IPP 认证密码)	最多 24 个字母数字字符 (使用 IPP 认证时必填)	7654321
WSD_ENB (使用 WSD 打印)	ON, OFF	ON
WSD_BROWSING (使用 WSD 浏览)	ON, OFF	ON
WSD_MULTICAST_DISCOVERY (使用多路传送发现)	ON, OFF	ON
HTTP_ENB (使用 HTTP)	ON, OFF	ON
SNTP_ENB (使用 SNTP)	ON, OFF	OFF
SNTP_ADDR (NTP 服务器名称)	IP 地址或主机名	(空白)
SNTP_INTERVAL (轮询间隔)	1 至 48 (小时)	24
DISCOVERY_ENB (响应发现)	ON, OFF	ON
DISCOVERY_SCOPE_NAME (作用域名称)	最多 32 个字母数字字符	默认
EMAIL_PRINT_ENB (POP3 接收)	ON, OFF	OFF
EMAIL_POP_ADDR (POP3 服务器名称)	最多 48 个字母数字字符	(空白)
EMAIL_POP_ACCOUNT (POP3 用户名)	最多 32 个字母数字字符	(空白)
EMAIL_POP_PASSWD (POP3 密码)	最多 32 个字母数字字符	(空白)
EMAIL_POP_INTERVAL (POP3 接收间隔)	0 至 90 (分钟)	0
EMAIL_POP_PORTNO (POP3 服务器端口号)	0 至 65535	110
IPV4_USE (使用 IPv4)	ON, OFF	ON
IPV6_USE (使用 IPv6)	ON, OFF	OFF
IPV6_STATELESS_USE (使用无状态地址)	ON, OFF	ON

IPV6_MANUAL_ADDR_USE (使用手动地址)	ON, OFF	OFF
IPV6_MANUAL_ADDR_SET (IP 地址)	IP 地址	(空白)
IPV6_MANUAL_ADDR_PREFIX (前缀长度)	0 至 128	64
IPV6_MANUAL_ROUTER_ADDR (默认路由器地址)	IP 地址	(空白)
IPV6_DHCPV6_USE (使用 DHCPv6)	ON, OFF	OFF
IPV6_DNS_ADDRESS_PRI (主 DNS 服务器地址)	IP 地址	(空白)
IPV6_DNS_ADDRESS_SEC (辅助 DNS 服务器地址)	IP 地址	(空白)
IPV6_DNS_NAME_SAME_AS_IPV4 (使用 IPv4 主机名/域名)	ON, OFF	OFF
IPV6_DNS_HOST_NAME_V6 (主机名称)	最多 47 个字母数字字符	“Canon” + “ MAC 地址的后 6 位”
IPV6_DNS_DOMAIN_NAME_V6 (域名)	最多 47 个字母数字字符	(空白)
IPV6_DNS_DYNAMIC_SET (DNS 动态更新)	ON, OFF	OFF
IPV6_DNS_STATELESS (注册无状态地址)	ON, OFF	OFF
IPV6_DNS_MANUAL (注册手动地址)	ON, OFF	OFF
IPV6_DNS_STATEFUL (注册状态地址)	ON, OFF	OFF

SMB 服务器菜单 (SMB 设置)

项目名称	设置值	出厂默认设置
SMB_ENB (使用 SMB)	ON, OFF	OFF
SMB_SERVER (服务器名称)	最多 16 个字符	(空白)
SMB_WG	最多 16 个字符	WORKGROUP

(工作组名称)		
SMB_COMMENT (注释)	最多 192 个字符	(空白)
SMB_LM_ENB (使用 LM 公告)	ON, OFF	OFF
SMB_PRINT_ENB (使用 SMB 打印)	ON, OFF	OFF
SMB_PRINTER (打印机名称)	最多 13 个字符	PRINTER

SNMP 菜单 (SNMP 设置)

项目名称	设置值	出厂默认设置
SNMP_V1_ENB (使用 SNMPv1)	ON, OFF	ON
SNMP_COMMUNITY1_ENB (使用团体名称 1)	ON, OFF	ON
SNMP_COMMUNITY1_ACCESS (MIB 访问权限)	RW (读/写) , RO (只读)	RO
SNMP_COMMUNITY1_NAME (团体名称 1)	最多 32 个字母数字 字符	public
SNMP_COMMUNITY2_ENB (使用团体名称 2)	ON, OFF	OFF
SNMP_COMMUNITY2_ACCESS (MIB 访问权限)	RW (读/写) , RO (只读)	RO
SNMP_COMMUNITY2_NAME (团体名称 2)	最多 32 个字母数字 字符	public2
SNMP_V3_ENB (使用 SNMPv3)	ON, OFF	OFF
SNMP_GET_PRT_MNG_INFO (从主机获取打印机管理信息)	ON, OFF	OFF

SPOOLER 菜单 (Spool 设置)

项目名称	设置值	出厂默认设置
SPOOL_ENB (使用后台打印程序)	ON, OFF	OFF

启动定时器菜单（启动时连接的等待时间设置）

项目名称	设置值	出厂默认设置
STRT_DELAY_TIME (启动时等待连接的时间)	0 至 300 (秒)	0

RUI 菜单（远程用户界面设置）

项目名称	设置值	出厂默认设置
RUI_ENB (使用远程用户界面)	ON, OFF	ON

8 输入“put <文件名> CONFIG”并按 [ENTER] 键。

- 在 <文件名> 中指定编辑的文件名（示例：put Setting.txt CONFIG）。
 ➡ 将上传设置文件。

9 输入“get reset”并按 [ENTER] 键。

- ➡ 本机重启。在本机重启后，启用设置。

10 确认本机正常重启，按住 [CTRL] 键时按 [C] 键。**11 输入“quit”并按 [ENTER] 键。****12 输入“exit”并按 [ENTER] 键。**

- ➡ 退出命令提示符。

链接

🔗 **网络(P. 319)**

其他

652C-07C

此部分介绍基本的 Windows 操作，还包括声明、版权信息和其他信息。

基本 Windows 操作

652C-07E

- ▶ 显示打印机文件夹(P. 510)
- ▶ 启用 [网络发现](P. 510)
- ▶ 显示打印服务器中的共享打印机(P. 511)
- ▶ 显示 [安装软件程序/手册] 画面(P. 512)
- ▶ 在 Windows 中打印测试页(P. 512)
- ▶ 检查位体系结构(P. 513)
- ▶ 检查计算机名(P. 514)
- ▶ 检查打印机端口(P. 515)
- ▶ 检查双向通信(P. 516)
- ▶ 从 Windows 应用商店应用程序打印时(P. 517)

注释

- 根据所使用的计算机，操作可能会不同。

■ 显示打印机文件夹

Windows Vista

[开始] ▶ 选择 [控制面板] ▶ [打印机]。

Windows 7/Server 2008 R2

[开始] ▶ 选择 [设备和打印机]。

Windows 8/Server 2012

右击画面左下角 ▶ 选择 [控制面板] ▶ [查看设备和打印机]。

Windows 8.1/Server 2012 R2

右击 [开始] ▶ 选择 [控制面板] ▶ [查看设备和打印机]。

Windows 10

[

Windows Server 2008

[开始] ▶ 选择 [控制面板] ▶ 双击 [打印机]。

Windows Server 2016

右击 [

■ 启用 [网络发现]

启用 [网络发现]，查看网络上的计算机。

Windows Vista

[开始] ▶ 选择 [控制面板] ▶ [查看网络状态和任务] ▶ 在 [网络发现] 下选择 [启用网络发现]。

Windows 7/Server 2008 R2

[开始] ▶ 选择 [控制面板] ▶ [查看网络状态和任务] ▶ [更改高级共享设置] ▶ 在 [网络发现] 下选择 [启用网络发现]。

Windows 8/Server 2012

右击画面左下角 ▶ 选择 [控制面板] ▶ [查看网络状态和任务] ▶ [更改高级共享设置] ▶ 在 r [网络发现] 下选择 [启用网络发现]。

Windows 8.1/Server 2012 R2

右击 [开始] ▶ 选择 [控制面板] ▶ [查看网络状态和任务] ▶ [更改高级共享设置] ▶ 在 [网络发现] 下选择 [启用网络发现]。

Windows 10

[] ▶ 选择 [Windows 系统] ▶ [控制面板] ▶ [查看网络状态和任务] ▶ [更改高级共享设置] ▶ 在 [网络发现] 下选择 [启用网络发现]。

Windows Server 2008

[开始] ▶ 选择 [控制面板] ▶ 双击 [网络和共享中心] ▶ 在 [网络发现] 下选择 [启用网络发现]。

Windows Server 2016

右击 [] ▶ 选择 [控制面板] ▶ [查看网络状态和任务] ▶ [更改高级共享设置] ▶ 在 [网络发现] 下选择 [启用网络发现]。

■ 显示打印服务器中的共享打印机

1 打开 Windows 资源管理器。

Windows Vista/7/Server 2008

[开始] ▶ 选择 [所有程序] 或 [程序] ▶ [附件] ▶ [Windows 资源管理器]。

Windows 8/Server 2012

右击画面左下角 ▶ 选择 [文件资源管理器]。

Windows 8.1/Server 2012 R2

右击 [开始] ▶ 选择 [文件资源管理器]。

Windows 10/Server 2016

右击 [] ▶ 选择 [文件资源管理器]。

2 在 [网络] 或 [网上邻居] 中选择打印机服务器。

- 若要查看网络上的计算机，可能需要打开网络搜索或搜索网络上的计算机。



☞ 会显示共享打印机。

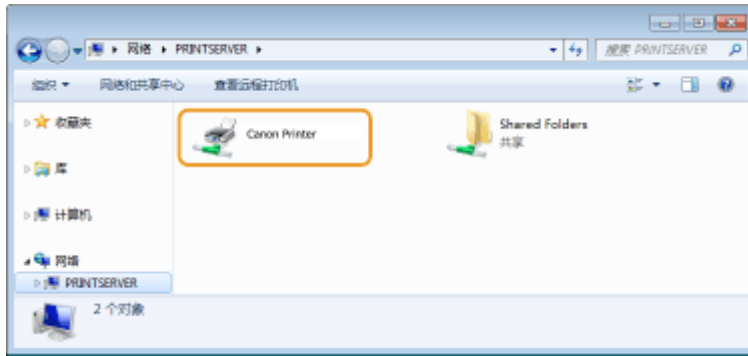

■ 显示 [安装软件程序/手册] 画面

如果在插入随附的 CD-ROM/DVD-ROM 后计算机上未显示 [安装软件程序/手册] 画面，请按照以下步骤操作。CD-ROM/DVD-ROM 光驱名在本手册中标示为“D:”。CD-ROM/DVD-ROM 光驱名可能会因所使用的计算机而异。

Windows Vista/7/Server 2008

[开始] ▶ 在 [搜索程序和文件] 或 [开始搜索] 中输入 “D:\MInst.exe” ▶ 按 [ENTER] 键。

Windows 8/Server 2012

右击画面左下角 ▶ [运行] ▶ 输入 “D:\MInst.exe” ▶ 单击 [确定]

Windows 8.1/Server 2012 R2

右击 [开始] ▶ [运行] ▶ 输入 “D:\MInst.exe” ▶ 单击 [确定]

Windows 10

单击 [询问我任何问题] ▶ 输入 “D:\MInst.exe” ▶ 单击显示为搜索结果的 [D:\MInst.exe]。

Windows Server 2016

单击 [开始] ▶ 输入 “D:\MInst.exe” ▶ 单击显示为搜索结果的 [D:\MInst.exe]。

■ 在 Windows 中打印测试页

可通过在 Windows 中打印测试页来检查打印机驱动程序是否可使用。

- 1 在纸盒或多功能托盘中装入 A4 尺寸的纸张。 ▶ 装入纸张(P. 37)
- 2 打开打印机文件夹。 ▶ 显示打印机文件夹(P. 510)
- 3 右击本机的打印机驱动程序图标，然后单击 [打印机属性] 或 [属性]。



4 单击 [常规] 中的 [打印测试页] 选项卡。

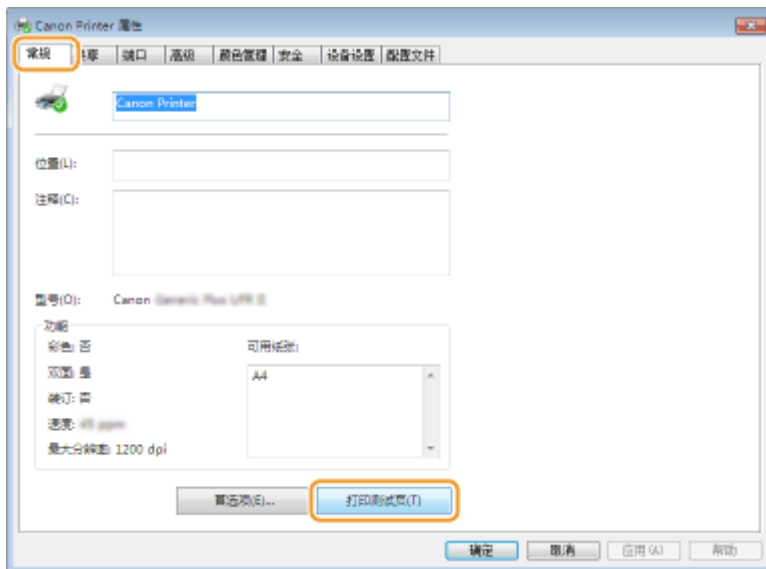

☞ 即会打印测试页。

■ 检查位体系结构

如果不确定计算机运行的是 32 位还是 64 位 Windows，请按照以下步骤操作。

1 显示 [控制面板]。

Windows Vista/7/Server 2008

[开始] ▶ 选择 [控制面板]。

Windows 8/Server 2012

右击画面左下角 ▶ 选择 [控制面板]。

Windows 8.1/Server 2012 R2

右击 [开始] ▶ 选择 [控制面板]。

Windows 10/Server 2016

转到步骤 2。

2 显示 [系统]。

Windows Vista/7/8/Server 2008 R2/Server 2012

单击 [系统和维护] 或 [系统和安全] ▶ [系统]。

Windows 10/Server 2016

单击 [] ▶ [设置] ▶ [系统] ▶ 选择 [关于]。

Windows Server 2008

双击 [系统]。

3 检查位体系结构。

32 位版本

显示 [32 位操作系统]。

64 位版本

显示 [64 位操作系统]。



■ 检查计算机名

1 显示 [控制面板]。

Windows Vista/7/Server 2008

[开始] ▶ 选择 [控制面板]。

Windows 8/Server 2012

右击画面左下角 ▶ 选择 [控制面板]。

Windows 8.1/Server 2012 R2

右击 [开始] ▶ 选择 [控制面板]。

Windows 10

单击 [] ▶ 选择 [Windows 系统] ▶ [控制面板]。

Windows Server 2016

右击 [] ▶ 选择 [控制面板]。

2 显示 [系统]。**Windows Vista/7/8/10/Server 2008 R2/Server 2012/Server 2016**

单击 [系统和维护] 或 [系统和安全] ▶ [系统]。

Windows Server 2008

双击 [系统]。

3 检查计算机名。**■ 检查打印机端口****1 打开打印机文件夹。▶ 显示打印机文件夹(P. 510)****2 右击本机的打印机驱动程序图标，然后单击 [打印机属性] 或 [属性]。**



3 在 [端口] 选项卡中，检查是否正确选择了端口。

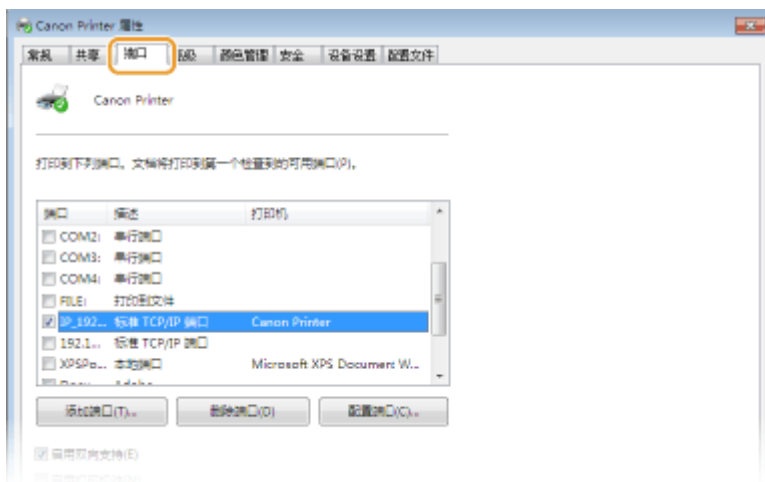

■ 检查双向通信

1 打开打印机文件夹。▶ 显示打印机文件夹(P. 510)

2 右击本机的打印机驱动程序图标，然后单击 [打印机属性] 或 [属性]。



3 在 [端口] 选项卡中，确定选中 [启用双向支持] 复选框。

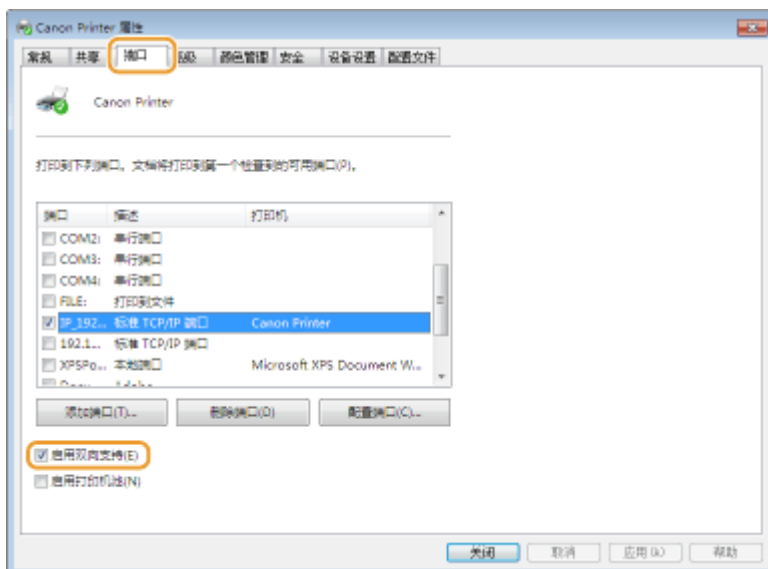

■ 从 Windows 应用商店应用程序打印时

Windows 8.1/Server 2012 R2

在画面右侧显示超级按钮 ▶ 轻触或单击 [设备] ▶ [打印] ▶ 您使用的驱动程序 ▶ [打印]。

Windows 10

在应用程序上轻触或单击 k [打印] ▶ 您使用的驱动程序 ▶ [打印]。

Windows Server 2012

在画面右侧显示超级按钮 ▶ 轻触或单击 [设备] ▶ 您使用的驱动程序 ▶ [打印]。

注释

- 如果使用此方法打印，将只有数量有限的打印设置可用。
- 如果出现 [打印机需要你进行处理。请转至桌面进行处理。] 消息，请移至桌面，然后按照所显示对话框中的说明操作。此消息会在本机设置为在打印和类似例项期间显示用户名称时出现。

字体示例

652C-07F

从实用程序菜单打印的字体列表为当前可用的所有字体的综合列表。该列表包含打印机上存储字体的名称和打印示例。

- ▶ **可扩展字体 (PCL)(P. 519)**
- ▶ **OCR 代码可扩展字体 (PCL) (P. 522)**
- ▶ **位图字体 (PCL)(P. 522)**

可扩展字体 (PCL)

Courier	ABCDEFGHIJKLMNOPQRSTUVWXYZ
CG Times	ABCDEFGHIJKLMNOPQRSTUVWXYZ
CG Times Bold	ABCDEFGHIJKLMNOPQRSTUVWXYZ
CG Times Italic	<i>ABCDEFGHIJKLMNOPQRSTUVWXYZ</i>
CG Times Bold Italic	<i>ABCDEFGHIJKLMNOPQRSTUVWXYZ</i>
CG Omega	ABCDEFGHIJKLMNOPQRSTUVWXYZ
CG Omega Bold	ABCDEFGHIJKLMNOPQRSTUVWXYZ
CG Omega Italic	<i>ABCDEFGHIJKLMNOPQRSTUVWXYZ</i>
CG Omega Bold Italic	<i>ABCDEFGHIJKLMNOPQRSTUVWXYZ</i>
Coronet	<i>ABCDEFGHIJKLMNOPQRSTUVWXYZ</i>
Clarendon Condensed Bold	ABCDEFGHIJKLMNOPQRSTUVWXYZ
Univers Medium	ABCDEFGHIJKLMNOPQRSTUVWXYZ
Univers Bold	ABCDEFGHIJKLMNOPQRSTUVWXYZ
Univers Medium Italic	<i>ABCDEFGHIJKLMNOPQRSTUVWXYZ</i>
Univers Bold Italic	<i>ABCDEFGHIJKLMNOPQRSTUVWXYZ</i>
Univers Condensed Medium	ABCDEFGHIJKLMNOPQRSTUVWXYZ
Univers Condensed Bold	ABCDEFGHIJKLMNOPQRSTUVWXYZ
Univers Condensed Medium Italic	<i>ABCDEFGHIJKLMNOPQRSTUVWXYZ</i>
Univers Condensed Bold Italic	<i>ABCDEFGHIJKLMNOPQRSTUVWXYZ</i>
Antique Olive	ABCDEFGHIJKLMNOPQRSTUVWXYZ
Antique Olive Bold	ABCDEFGHIJKLMNOPQRSTUVWXYZ
Antique Olive Italic	<i>ABCDEFGHIJKLMNOPQRSTUVWXYZ</i>
Garamond Antiqua	ABCDEFGHIJKLMNOPQRSTUVWXYZ
Garamond Halbfett	ABCDEFGHIJKLMNOPQRSTUVWXYZ
Garamond Kursiv	<i>ABCDEFGHIJKLMNOPQRSTUVWXYZ</i>
Garamond Kursiv Halbfett	<i>ABCDEFGHIJKLMNOPQRSTUVWXYZ</i>
Marigold	<i>ABCDEFGHIJKLMNOPQRSTUVWXYZ</i>
Albertus Medium	ABCDEFGHIJKLMNOPQRSTUVWXYZ
Albertus Extra Bold	ABCDEFGHIJKLMNOPQRSTUVWXYZ
Ryadh	ABCDEFGHIJKLMNOPQRSTUVWXYZ
Ryadh Bold	ABCDEFGHIJKLMNOPQRSTUVWXYZ

Malka	ABCDEFGHIJKLMNOPQRSTUVWXYZ
Malka Bold	ABCDEFGHIJKLMNOPQRSTUVWXYZ
Malka Italic	<i>ABCDEFGHIJKLMNOPQRSTUVWXYZ</i>
Dorit	ABCDEFGHIJKLMNOPQRSTUVWXYZ
Dorit Bold	ABCDEFGHIJKLMNOPQRSTUVWXYZ
Naamit	ABCDEFGHIJKLMNOPQRSTUVWXYZ
Naamit Bold	ABCDEFGHIJKLMNOPQRSTUVWXYZ
Arial	ABCDEFGHIJKLMNOPQRSTUVWXYZ
Arial Bold	ABCDEFGHIJKLMNOPQRSTUVWXYZ
Arial Italic	<i>ABCDEFGHIJKLMNOPQRSTUVWXYZ</i>
Arial Bold Italic	<i>ABCDEFGHIJKLMNOPQRSTUVWXYZ</i>
Times New Roman	ABCDEFGHIJKLMNOPQRSTUVWXYZ
Times New Roman Bold	ABCDEFGHIJKLMNOPQRSTUVWXYZ
Times New Roman Italic	<i>ABCDEFGHIJKLMNOPQRSTUVWXYZ</i>
Times New Roman Bold Italic	<i>ABCDEFGHIJKLMNOPQRSTUVWXYZ</i>
Helvetica	ABCDEFGHIJKLMNOPQRSTUVWXYZ
Helvetica Bold	ABCDEFGHIJKLMNOPQRSTUVWXYZ
Helvetica Oblique	<i>ABCDEFGHIJKLMNOPQRSTUVWXYZ</i>
Helvetica Bold Oblique	<i>ABCDEFGHIJKLMNOPQRSTUVWXYZ</i>
Helvetica Narrow	ABCDEFGHIJKLMNOPQRSTUVWXYZ
Helvetica Narrow Bold	ABCDEFGHIJKLMNOPQRSTUVWXYZ
Helvetica Narrow Oblique	<i>ABCDEFGHIJKLMNOPQRSTUVWXYZ</i>
Helvetica Narrow Bold Oblique	<i>ABCDEFGHIJKLMNOPQRSTUVWXYZ</i>
Palatino Roman	ABCDEFGHIJKLMNOPQRSTUVWXYZ
Palatino Bold	ABCDEFGHIJKLMNOPQRSTUVWXYZ
Palatino Italic	<i>ABCDEFGHIJKLMNOPQRSTUVWXYZ</i>
Palatino Bold Italic	<i>ABCDEFGHIJKLMNOPQRSTUVWXYZ</i>
ITC Avant Garde Gothic Book	ABCDEFGHIJKLMNOPQRSTUVWXYZ
ITC Avant Garde Gothic Demi	ABCDEFGHIJKLMNOPQRSTUVWXYZ
ITC Avant Garde Gothic Book Oblique	<i>ABCDEFGHIJKLMNOPQRSTUVWXYZ</i>
ITC Avant Garde Gothic Demi Oblique	<i>ABCDEFGHIJKLMNOPQRSTUVWXYZ</i>

ITC Bookman Light	ABCDEFGHIJKLMNOPQRSTUVWXYZ
ITC Bookman Demi	ABCDEFGHIJKLMNOPQRSTUVWXYZ
ITC Bookman Light Italic	<i>ABCDEFGHIJKLMNOPQRSTUVWXYZ</i>
ITC Bookman Demi Italic	<i>ABCDEFGHIJKLMNOPQRSTUVWXYZ</i>
New Century Schoolbook Roman	ABCDEFGHIJKLMNOPQRSTUVWXYZ
New Century Schoolbook Bold	ABCDEFGHIJKLMNOPQRSTUVWXYZ
New Century Schoolbook Italic	<i>ABCDEFGHIJKLMNOPQRSTUVWXYZ</i>
New Century Schoolbook Bold Italic	<i>ABCDEFGHIJKLMNOPQRSTUVWXYZ</i>
Times Roman	ABCDEFGHIJKLMNOPQRSTUVWXYZ
Times Bold	ABCDEFGHIJKLMNOPQRSTUVWXYZ
Times Italic	<i>ABCDEFGHIJKLMNOPQRSTUVWXYZ</i>
Times Bold Italic	<i>ABCDEFGHIJKLMNOPQRSTUVWXYZ</i>
ITC Zapf Chancery Medium Italic	<i>ABCDEFGHIJKLMNOPQRSTUVWXYZ</i>
Symbol	ΑΒΧΔΕΦΓΗΘΚΛΜΝΟΠΘΡΣΤΥϚΩΞΨΖ
SymbolPS	ΑΒΧΔΕΦΓΗΘΚΛΜΝΟΠΘΡΣΤΥϚΩΞΨΖ
Wingdings	☺☻☼☽☾☿♁♂♃♄♅♆♇♈♉♊♋♌♍♎♏♐♑♒♓♔♕♖♗♘♙♚♛♜♝♞♟♠♡♢♣♤♥♦♧♨♩♪♫♬♭♮♯♰♱♲♳♴♵♶♷♸♹♺♻♼♽♾♿
ITC Zapf Dingbats	⦿⚀⚁⚂⚃⚄⚅⚆⚇⚈⚉⚊⚋⚌⚍⚎⚏⚐⚑⚒⚓⚔⚕⚖⚗⚘⚙⚚⚛⚜⚝⚞⚟⚠⚡⚢⚣⚤⚥⚦⚧⚨⚩⚪⚫⚬⚭⚮⚯⚰⚱⚲⚳⚴⚵⚶⚷⚸⚹⚺⚻⚼⚽⚾⚿
Courier Bold	ABCDEFGHIJKLMNOPQRSTUVWXYZ
Courier Italic	<i>ABCDEFGHIJKLMNOPQRSTUVWXYZ</i>
Courier Bold Italic	<i>ABCDEFGHIJKLMNOPQRSTUVWXYZ</i>
Letter Gothic	ABCDEFGHIJKLMNOPQRSTUVWXYZ
Letter Gothic Bold	ABCDEFGHIJKLMNOPQRSTUVWXYZ
Letter Gothic Italic	<i>ABCDEFGHIJKLMNOPQRSTUVWXYZ</i>
Naskh	ABCDEFGHIJKLMNOPQRSTUVWXYZ
Naskh Bold	ABCDEFGHIJKLMNOPQRSTUVWXYZ
Koufi	ABCDEFGHIJKLMNOPQRSTUVWXYZ
Koufi Bold	ABCDEFGHIJKLMNOPQRSTUVWXYZ
CourierPS	ABCDEFGHIJKLMNOPQRSTUVWXYZ
CourierPS Bold	ABCDEFGHIJKLMNOPQRSTUVWXYZ
CourierPS Oblique	<i>ABCDEFGHIJKLMNOPQRSTUVWXYZ</i>
CourierPS Bold Oblique	<i>ABCDEFGHIJKLMNOPQRSTUVWXYZ</i>

注意

652C-07H

■ IPv6 Ready 标识



本机使用的协议栈已经获得由 IPv6 Forum 规定的 IPv6 Ready Logo Phase-2。

■ 声明

- 本文档中的信息可能有所变更，敬请留意。
- 在法律允许的范围内，Canon Inc.明确声明对本资料不提供任何形式的担保(明示或默示)，包括但不限于对可销性、适销性、特定用途的适用性以及非侵权性的担保。Canon Inc.对因使用本资料而导致的任何间接的、偶然的或其他形式的损失(包括但不限于商业利润损失、业务中断或商业信息丢失)不承担责任。
- 如果您不具有 Adobe Reader 的使用权限以查看 PDF 格式手册，请尝试使用 Vivid Document Imaging Technologies 开发的 PDF Preview 等其他程序。

■ 商标

Adobe、Acrobat 和 Reader 是 Adobe Systems Incorporated 在美国和/或其他国家/地区的注册商标。

Apple、Bonjour、iPad、iPhone、iPod touch、Safari、Mac、macOS 和 OS X 是 Apple Inc. 的商标。

Microsoft、Windows、Windows Vista、Windows Server、Internet Explorer、Microsoft Edge、Excel 和 PowerPoint 是 Microsoft Corporation 在美国和/或其他国家/地区的注册商标或商标。

iOS 是 Cisco 在美国和其他国家/地区的商标或注册商标，应在许可下使用。

“MEAP”是佳能公司的注册商标，指佳能多功能数码复合机和佳能激光打印机的“应用平台”。

Mopria®、Mopria® 徽标和 Mopria® Alliance 徽标是 Mopria Alliance, Inc. 在美国和其他国家/地区的注册商标或服务标志。未经授权，严禁使用。

Google 云打印、Google Chrome 和 Android 是 Google Inc. 的注册商标或商标。

UFST: Copyright © 1989 - 1996, 1997, 2003, 2004, 2008, all rights reserved, by Monotype Imaging Inc.

This product contains the Universal Font Scaling Technology or UFST® under license from Monotype Imaging, Inc. UFST® is a trademark of Monotype Imaging, Inc. registered in the United States Patent and Trademark Office and may be registered in certain jurisdictions.



Java 和所有基于 Java 的商标和徽标是 Oracle 和/或其分公司的商标或注册商标。



Copyright © 2007 -08 Adobe Systems Incorporated. All rights reserved.

Protected by U.S. Patents 5,737,599; 5,781,785; 5,819,301; 5,929,866; 5,943,063; 6,073,148; 6,515,763; 6,639,593; 6,754,382; 7,046,403; 7,213,269; 7,242,415; Patents pending in the U.S. and other countries.

All instances of the name PostScript in the text are references to the PostScript language as defined by Adobe Systems Incorporated unless otherwise stated. The name PostScript also is used as a product trademark for Adobe Systems' implementation of the PostScript language interpreter.

Except as otherwise stated, any reference to a "PostScript printing device," "PostScript display device," or similar item refers to a printing device, display device or item (respectively) that contains PostScript technology created or licensed by Adobe Systems Incorporated and not to devices or items that purport to be merely compatible with the PostScript language.

Adobe, the Adobe logo, PostScript, the PostScript logo, and PostScript 3 are either registered trademarks or trademarks of Adobe Systems Incorporated in the United States and/or other countries.

Linux is a registered trademark of Linus Torvalds. Microsoft and Windows are either registered trademarks or trademarks of Microsoft Corporation in the United States and/or other countries.

All other trademarks are the property of their respective owners.

所有其他产品和品牌名称分别是各所有者的注册商标、商标或服务标志。

■ 版权

未经事先许可，禁止复制本文档的全部或部分内容。

■ 产品使用与图像使用上的法律限制

使用本产品扫描、打印或复制某些文档，以及在本产品上扫描、打印或复制的此类图像的使用可能受到法律禁止，您可能因此而承担刑事和/或民事责任。有关文档的示例参见以下列表，因篇幅所限，无法一一列举。此列表仅作参考之用。如果不确定使用本产品扫描、打印或复制任何特定文档和/或使用扫描、打印或复制的图像是否合法，则应该事先咨询法律顾问。

- 纸币
- 旅行支票
- 汇票
- 食品券
- 存款证
- 护照
- 邮票（已注销或未注销）
- 移民文件
- 识别徽章或证章
- 国税局邮票（已注销或未注销）
- 兵役登记表或草稿文件
- 债券或其他负债证明书
- 政府机构签发的支票或汇票
- 股票证书
- 机动车驾驶证和所有权证明
- 未经著作权人许可的受版权保护的作品/艺术作品

■ 为完全避免电能消耗

即使只把电源插头插入交流电源插座，也会消耗微量的电能。为完全避免电能消耗，请从交流电源插座中拔出电源插头。

■ 关于佳能（中国）的环保回收体制

佳能（中国）实施废弃产品的回收再利用体制，您可以将废弃的复印机、传真机、打印机和耗材等产品通过佳能的认定销售或服务店转送至佳能公司进行回收。我们将对回收后的废弃产品按照中国的法律法规相关规定，通过佳能认定的政府环保机构指定的具备环境保护资质的处理企业进行正确的回收、再利用处理，确保节约资源，降低环境污染。敬请联系佳能（中国）热线服务中心 4006-222666 垂询废弃产品的回收事宜。

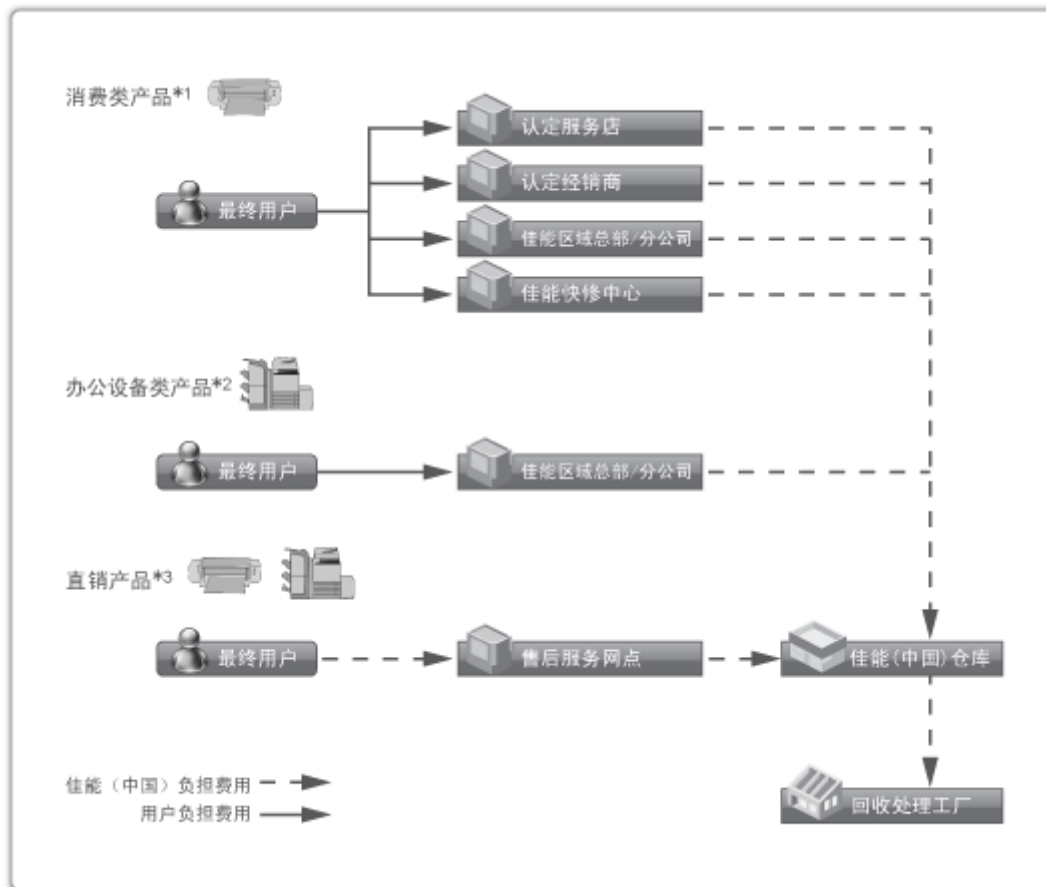

*1 无需维修服务人员上门服务的产品

*2 需维修服务人员上门服务，但不属于佳能直销的产品

*3 需维修服务人员上门服务，且属于佳能直销的产品

■ 关于运行声响的提示

根据本机使用环境、动作模式的不同对本机运行时产生的声响的感觉有所不同。如果您介意本机运行时产生的声响，建议您将本机安装在相对独立的空间；或者避免安装本机在您的工作区域。

■ 能源效率标识实施规则

根据能源效率标识实施规则，在产品或外包装箱上标有能效标识。

能效标识是按照《复印机、打印机和传真机能效限定值及能效等级》(GB 21521-2014) 进行标注的。

1. 能效等级

能效等级分为 3 个等级，等级 1 级能效最高。

2. 典型能耗

按照 GB 21521-2014 中规定的测量方法及计算方法标出的每周千瓦时 (kWh)

This Font Software is licensed under the SIL Open Font License, Version 1.1.

This license is copied below, and is also available with a FAQ at: <http://scripts.sil.org/OFL>

SIL OPEN FONT LICENSE Version 1.1 - 26 February 2007

PREAMBLE

The goals of the Open Font License (OFL) are to stimulate worldwide development of collaborative font projects, to support the font creation efforts of academic and linguistic communities, and to provide a free and open framework in which fonts may be shared and improved in partnership with others.

The OFL allows the licensed fonts to be used, studied, modified and redistributed freely as long as they are not sold by themselves. The fonts, including any derivative works, can be bundled, embedded, redistributed and/or sold with any software provided that any reserved names are not used by derivative works. The fonts and derivatives, however, cannot be released under any other type of license. The requirement for fonts to remain under this license does not apply to any document created using the fonts or their derivatives.

DEFINITIONS

"Font Software" refers to the set of files released by the Copyright Holder(s) under this license and clearly marked as such. This may include source files, build scripts and documentation.

"Reserved Font Name" refers to any names specified as such after the copyright statement(s).

"Original Version" refers to the collection of Font Software components as distributed by the Copyright Holder(s).

"Modified Version" refers to any derivative made by adding to, deleting, or substituting -- in part or in whole -- any of the components of the Original Version, by changing formats or by porting the Font Software to a new environment.

"Author" refers to any designer, engineer, programmer, technical writer or other person who contributed to the Font Software.

PERMISSION & CONDITIONS

Permission is hereby granted, free of charge, to any person obtaining a copy of the Font Software, to use, study, copy, merge, embed, modify, redistribute, and sell modified and unmodified copies of the Font Software, subject to the following conditions:

- 1) Neither the Font Software nor any of its individual components, in Original or Modified Versions, may be sold by itself.
- 2) Original or Modified Versions of the Font Software may be bundled, redistributed and/or sold with any software, provided that each copy contains the above copyright notice and this license. These can be included either as stand-alone text files, human-readable headers or in the appropriate machine-readable metadata fields within text or binary files as long as those fields can be easily viewed by the user.
- 3) No Modified Version of the Font Software may use the Reserved Font Name(s) unless explicit written permission is granted by the corresponding Copyright Holder. This restriction only applies to the primary font name as presented to the users.
- 4) The name(s) of the Copyright Holder(s) or the Author(s) of the Font Software shall not be used to promote, endorse or advertise any Modified Version, except to acknowledge the contribution(s) of the Copyright Holder(s) and the Author(s) or with their explicit written permission.
- 5) The Font Software, modified or unmodified, in part or in whole, must be distributed entirely under this license, and must not be distributed under any other license. The requirement for fonts to remain under this license does not apply to any document created using the Font Software.

TERMINATION

This license becomes null and void if any of the above conditions are not met.

DISCLAIMER

THE FONT SOFTWARE IS PROVIDED "AS IS", WITHOUT WARRANTY OF ANY KIND, EXPRESS OR IMPLIED, INCLUDING BUT NOT LIMITED TO ANY WARRANTIES OF MERCHANTABILITY, FITNESS FOR A PARTICULAR PURPOSE AND NONINFRINGEMENT OF COPYRIGHT, PATENT, TRADEMARK, OR OTHER RIGHT. IN NO EVENT SHALL THE COPYRIGHT HOLDER BE LIABLE FOR ANY CLAIM, DAMAGES OR OTHER LIABILITY, INCLUDING ANY GENERAL, SPECIAL, INDIRECT, INCIDENTAL, OR CONSEQUENTIAL DAMAGES, WHETHER IN AN ACTION OF CONTRACT, TORT OR OTHERWISE, ARISING FROM, OUT OF THE USE OR INABILITY TO USE THE FONT SOFTWARE OR FROM OTHER DEALINGS IN THE FONT SOFTWARE.

第三方服务

如果通过本产品使用第三方服务，您在使用时将受到以下条件限制。

当您通过软件访问和/或获取某些第三方内容（例如文本、图像、视频、音频、或软件）时，除非得到内容所有者或适用法律的明确允许，否则您不得：(a) 对此内容进行抓取、构建数据库或以其他方式创建永久副本，或者使缓存副本超过缓存头允许的长度；(b) 对此内容进行复制、翻译、修改、创造衍生作品、销售、出租、出借、转让、分配、公开展示或再授权给任何第三方；(c) 对来源或所有权进行歪曲；并 (d) 去除、掩盖或更改任何版权、商标或其他所有权声明，篡改或删除材料源中的任何作者属性、法律声明或其他标签。

本软件受其它许可条款的约束

请参阅下面的软件表及各自的许可条款，了解更多的详细信息及相应的许可条款。

软件表

软件名称	许可条款： 请参阅第
Adobe PostScript 3	4
HttpClient2.0 Alpha1 Release	11
Crypto API	13
expat	14
J2ME	15
libjingle	16
MD4	17
NET-SNMP	18
OpenSSL	25
OSGi Release 4.2	29
servlet.jar	35

如果需要下列软件的源代码，请用英文或日文将以下信息通过电子邮件发送至： <oipossg@canon.co.jp>

-您购买的产品型号。

-主机背面标示的产品 ID 号。

请参阅下面的软件表及各自的许可条款，了解更多的详细信息及相应的许可条款。

软件表

软件名称	许可条款： 请参阅第
Linux	38
glibc	45
json-glib	45
glib	54

Adobe PostScript 3

Copyright 2007-2008 Adobe Systems Incorporated and its licensors. All rights reserved.

Portions include software under the following terms:

This product contains either BSAFE and/or TIPEM software by RSA Security Inc.

Portions of Pool.c_Copyright 1987 - NeXT, Inc., and portions of Graphics.c_Copyright 1988 NeXT, Inc. as an unpublished work. All Rights Reserved.

The Apache Software License, Version 1.1

This product includes software developed by the Apache Software Foundation (<http://www.apache.org/>).

Portions Copyright (c) 1998-2000 The Apache Software Foundation. All rights reserved.

Redistribution and use in source and binary forms, with or without modification, are permitted provided that the following conditions are met:

1. Redistributions of source code must retain the above copyright notice, this list of conditions and the following disclaimer.
2. Redistributions in binary form must reproduce the above copyright notice, this list of conditions and the following disclaimer in the documentation and/or other materials provided with the distribution.
3. The end-user documentation included with the redistribution, if any, must include the following acknowledgment:

"This product includes software developed by the Apache Software Foundation (<http://www.apache.org/>)."

Alternately, this acknowledgment may appear in the software itself, if and wherever such third-party acknowledgments normally appear.

4. The names "Xerces" and "Apache Software Foundation" must not be used to endorse or promote products derived from this software without prior written permission. For written permission, please contact apache@apache.org.
5. Products derived from this software may not be called "Apache", nor may "Apache" appear in their name, without prior written permission of the Apache Software Foundation.

THIS SOFTWARE IS PROVIDED ``AS IS" AND ANY EXPRESSED OR IMPLIED WARRANTIES, INCLUDING, BUT NOT LIMITED TO, THE IMPLIED WARRANTIES OF MERCHANTABILITY AND FITNESS FOR A PARTICULAR PURPOSE ARE DISCLAIMED. IN NO EVENT SHALL THE APACHE SOFTWARE FOUNDATION OR ITS CONTRIBUTORS BE LIABLE FOR ANY DIRECT, INDIRECT, INCIDENTAL, SPECIAL, EXEMPLARY, OR CONSEQUENTIAL DAMAGES (INCLUDING, BUT NOT LIMITED TO, PROCUREMENT OF

SUBSTITUTE GOODS OR SERVICES; LOSS OF USE, DATA, OR PROFITS; OR BUSINESS INTERRUPTION) HOWEVER CAUSED AND ON ANY THEORY OF LIABILITY, WHETHER IN CONTRACT, STRICT LIABILITY, OR TORT (INCLUDING NEGLIGENCE OR OTHERWISE) ARISING IN ANY WAY OUT OF THE USE OF THIS SOFTWARE, EVEN IF ADVISED OF THE POSSIBILITY OF SUCH DAMAGE.

This software consists of voluntary contributions made by many individuals on behalf of the Apache Software Foundation and was originally based on software copyright (c) 1999, International Business Machines, Inc., <http://www.ibm.com>. For more information on the Apache Software Foundation, please see <http://www.apache.org/>.

This product includes software developed by the University of California, Berkeley and its contributors. Portions Copyright (c) 1990 The Regents of the University of California. All rights reserved.

Redistribution and use in source and binary forms, with or without modification, are permitted provided that the following conditions are met:

1. Redistributions of source code must retain the above copyright notice, this list of conditions and the following disclaimer.
2. Redistributions in binary form must reproduce the above copyright notice, this list of conditions and the following disclaimer in the documentation and/or other materials provided with the distribution.
3. All advertising materials mentioning features or use of this software must display the following acknowledgement:

This product includes software developed by the University of California, Berkeley and its contributors.

4. Neither the name of the University nor the names of its contributors may be used to endorse or promote products derived from this software without specific prior written permission.

THIS SOFTWARE IS PROVIDED BY THE REGENTS AND CONTRIBUTORS "AS IS" AND ANY EXPRESS OR IMPLIED WARRANTIES, INCLUDING, BUT NOT LIMITED TO, THE IMPLIED WARRANTIES OF MERCHANTABILITY AND FITNESS FOR A PARTICULAR PURPOSE ARE DISCLAIMED. IN NO EVENT SHALL THE REGENTS OR CONTRIBUTORS BE LIABLE FOR ANY DIRECT, INDIRECT, INCIDENTAL, SPECIAL, EXEMPLARY, OR CONSEQUENTIAL DAMAGES (INCLUDING, BUT NOT LIMITED TO, PROCUREMENT OF SUBSTITUTE GOODS OR SERVICES; LOSS OF USE, DATA, OR PROFITS; OR BUSINESS INTERRUPTION) HOWEVER CAUSED AND ON ANY THEORY OF LIABILITY, WHETHER IN CONTRACT, STRICT LIABILITY, OR TORT (INCLUDING NEGLIGENCE OR OTHERWISE) ARISING IN ANY WAY OUT OF THE USE OF THIS SOFTWARE, EVEN IF ADVISED OF THE POSSIBILITY OF SUCH DAMAGE.

Portions Copyright (c) 1985, 1986 The Regents of the University of California. All rights reserved.

This code is derived from software contributed to Berkeley by James A. Woods, derived from original work by Spencer Thomas and Joseph Orost.

Redistribution and use in source and binary forms are permitted provided that the above copyright notice and this paragraph are duplicated in all such forms and that any documentation, advertising materials, and other materials related to such distribution and use acknowledge that the software was developed by the University of California, Berkeley. The name of the University may not be used to endorse or promote products derived from this software without specific prior written permission.

THIS SOFTWARE IS PROVIDED ``AS IS" AND WITHOUT ANY EXPRESS OR IMPLIED WARRANTIES, INCLUDING, WITHOUT LIMITATION, THE IMPLIED WARRANTIES OF MERCHANTABILITY AND FITNESS FOR A PARTICULAR PURPOSE.

Portions Copyright (c) 1993 X Consortium

Permission is hereby granted, free of charge, to any person obtaining a copy of this software and associated documentation files (the "Software"), to deal in the Software without restriction, including without limitation the rights to use, copy, modify, merge, publish, distribute, sublicense, and/or sell copies of the Software, and to permit persons to whom the Software is furnished to do so, subject to the following conditions:

The above copyright notice and this permission notice shall be included in all copies or substantial portions of the Software.

THE SOFTWARE IS PROVIDED "AS IS", WITHOUT WARRANTY OF ANY KIND, EXPRESS OR IMPLIED, INCLUDING BUT NOT LIMITED TO THE WARRANTIES OF MERCHANTABILITY, FITNESS FOR A PARTICULAR PURPOSE AND NONINFRINGEMENT. IN NO EVENT SHALL THE X CONSORTIUM BE LIABLE FOR ANY CLAIM, DAMAGES OR OTHER LIABILITY, WHETHER IN AN ACTION OF CONTRACT, TORT OR OTHERWISE, ARISING FROM, OUT OF OR IN CONNECTION WITH THE SOFTWARE OR THE USE OR OTHER DEALINGS IN THE SOFTWARE.

Except as contained in this notice, the name of the X Consortium shall not be used in advertising or otherwise to promote the sale, use or other dealings in this Software without prior written authorization from the X Consortium.

NOTICE REGARDING SABLOTRON

March 27, 2003

Portions of this product are based on Modifications created from the Original Code known as the "Sablotron XSLT Processor". The Sablotron XSLT Processor is subject to the Mozilla Public License Version 1.1 (the "License"). You may obtain a copy of the License at <http://www.mozilla.org/MPL/>

Software distributed under the License is distributed on an "AS IS" basis, WITHOUT WARRANTY OF ANY KIND, either express or implied. See the License for the specific language governing rights and limitations under the License.

The Original Code is the Sablotron XSLT Processor.

The Initial Developer of the Original Code is Ginger Alliance Ltd. Portions created by Ginger Alliance are Copyright (C) 2000 Ginger Alliance Ltd. All Rights Reserved.

Pursuant to sections 3.2 and 3.6 of the License, the Modifications created by Adobe Systems Incorporated are available as Source Code. The Modifications may be downloaded via the Internet from:

<http://partners.adobe.com/asn/tech/xml/sablotron/index.jsp>

The Original Code may be downloaded via the Internet from:

<https://sourceforge.net/projects/sablotron/>

This product includes software developed by the University of California, Berkeley and its contributors. Portions Copyright (c) 1982, 1986, 1987, 1988, 1989, 1990, 1991, 1992, 1993, 1994 The Regents of the University of California. All rights reserved.

Redistribution and use in source and binary forms, with or without modification, are permitted provided that the following conditions are met:

1. Redistributions of source code must retain the above copyright notice, this list of conditions and the following disclaimer.
2. Redistributions in binary form must reproduce the above copyright notice, this list of conditions and the following disclaimer in the documentation and/or other materials provided with the distribution.
3. All advertising materials mentioning features or use of this software must display the following acknowledgement: This product includes software developed by the University of California, Berkeley and its contributors.
4. Neither the name of the University nor the names of its contributors may be used to endorse or promote products derived from this software without specific prior written permission.

THIS SOFTWARE IS PROVIDED BY THE REGENTS AND CONTRIBUTORS "AS IS" AND ANY EXPRESS OR IMPLIED WARRANTIES, INCLUDING, BUT NOT LIMITED TO, THE IMPLIED WARRANTIES OF MERCHANTABILITY AND FITNESS FOR A PARTICULAR PURPOSE ARE DISCLAIMED. IN NO EVENT SHALL THE REGENTS OR CONTRIBUTORS BE LIABLE FOR ANY DIRECT, INDIRECT, INCIDENTAL, SPECIAL, EXEMPLARY, OR CONSEQUENTIAL DAMAGES (INCLUDING, BUT NOT LIMITED TO, PROCUREMENT OF SUBSTITUTE GOODS OR SERVICES; LOSS OF USE, DATA, OR PROFITS; OR BUSINESS INTERRUPTION) HOWEVER CAUSED AND ON ANY THEORY OF LIABILITY, WHETHER IN CONTRACT, STRICT LIABILITY, OR TORT (INCLUDING NEGLIGENCE OR OTHERWISE) ARISING IN ANY WAY OUT OF THE USE OF THIS SOFTWARE, EVEN IF ADVISED OF THE POSSIBILITY OF SUCH DAMAGE.

Portions Copyright (c) 2001 by Andrei Alexandrescu. This code accompanies the book:
Alexandrescu, Andrei. "Modern C++ Design: Generic Programming and Design Patterns Applied". Copyright (c) 2001. Addison-Wesley.

Permission to use, copy, modify, distribute and sell this software for any purpose is hereby granted without fee, provided that the above copyright notice appear in all copies and that both that copyright notice and this permission notice appear in supporting documentation. The author or Addison-Wesley Longman make no representations about the suitability of this software for any purpose. It is provided "as is" without express or implied warranty.

Portions developed by the University of California, Berkeley.

Portions Copyright © 1991-2005 Unicode, Inc. All rights reserved. Distributed under the Terms of Use in <http://www.unicode.org/copyright.html>.

Permission is hereby granted, free of charge, to any person obtaining a copy of the Unicode data files and associated documentation (the "Data Files") or Unicode software and associated documentation (the "Software") to deal in the Data Files or Software without restriction, including without limitation the rights to use, copy, modify, merge, publish, distribute, and/or sell copies of the Data Files or Software, and to permit persons to whom the Data Files or Software are furnished to do so, provided that (a) the above copyright notice(s) and this permission notice appear in all copies of the Data Files or Software, (b) both the above copyright notice(s) and this permission notice appear in associated documentation, and (c) there is clear notice in each modified Data File or in the Software as well as in the documentation associated with the Data File(s) or Software that the data or software has been modified.

THE DATA FILES AND SOFTWARE ARE PROVIDED "AS IS", WITHOUT WARRANTY OF ANY KIND, EXPRESS OR IMPLIED, INCLUDING BUT NOT LIMITED TO THE WARRANTIES OF MERCHANTABILITY,

FITNESS FOR A PARTICULAR PURPOSE AND NONINFRINGEMENT OF THIRD PARTY RIGHTS. IN NO EVENT SHALL THE COPYRIGHT HOLDER OR HOLDERS INCLUDED IN THIS NOTICE BE LIABLE FOR ANY CLAIM, OR ANY SPECIAL INDIRECT OR CONSEQUENTIAL DAMAGES, OR ANY DAMAGES WHATSOEVER RESULTING FROM LOSS OF USE, DATA OR PROFITS, WHETHER IN AN ACTION OF CONTRACT, NEGLIGENCE OR OTHER TORTIOUS ACTION, ARISING OUT OF OR IN CONNECTION WITH THE USE OR PERFORMANCE OF THE DATA FILES OR SOFTWARE.

Except as contained in this notice, the name of a copyright holder shall not be used in advertising or otherwise to promote the sale, use or other dealings in these Data Files or Software without prior written authorization of the copyright holder.

Unicode and the Unicode logo are trademarks of Unicode, Inc., and may be registered in some jurisdictions. All other trademarks and registered trademarks mentioned herein are the property of their respective owners.

Adobe shall retain and reproduce, and require its Sublicensees to retain and reproduce JIM's following copyright notice within each copy of the licensed programs in any form, in whole or in part: "© 1981, 1990 JMI Consultants, Inc. All rights reserved."

This product includes software developed by the University of California, Berkeley and its contributors. Portions Copyright (c) 1990, 1993 The Regents of the University of California. All rights reserved.

This code is derived from software contributed to Berkeley by Chris Torek.

Redistribution and use in source and binary forms, with or without modification, are permitted provided that the following conditions are met:

1. Redistributions of source code must retain the above copyright notice, this list of conditions and the following disclaimer.
2. Redistributions in binary form must reproduce the above copyright notice, this list of conditions and the following disclaimer in the documentation and/or other materials provided with the distribution.
3. All advertising materials mentioning features or use of this software must display the following acknowledgement:

This product includes software developed by the University of California, Berkeley and its contributors.

4. Neither the name of the University nor the names of its contributors may be used to endorse or promote products derived from this software without specific prior written permission.

THIS SOFTWARE IS PROVIDED BY THE REGENTS AND CONTRIBUTORS "AS IS" AND ANY EXPRESS OR IMPLIED WARRANTIES, INCLUDING, BUT NOT LIMITED TO, THE IMPLIED WARRANTIES OF

MERCHANTABILITY AND FITNESS FOR A PARTICULAR PURPOSE ARE DISCLAIMED. IN NO EVENT SHALL THE REGENTS OR CONTRIBUTORS BE LIABLE FOR ANY DIRECT, INDIRECT, INCIDENTAL, SPECIAL, EXEMPLARY, OR CONSEQUENTIAL DAMAGES (INCLUDING, BUT NOT LIMITED TO, PROCUREMENT OF SUBSTITUTE GOODS OR SERVICES; LOSS OF USE, DATA, OR PROFITS; OR BUSINESS INTERRUPTION) HOWEVER CAUSED AND ON ANY THEORY OF LIABILITY, WHETHER IN CONTRACT, STRICT LIABILITY, OR TORT (INCLUDING NEGLIGENCE OR OTHERWISE) ARISING IN ANY WAY OUT OF THE USE OF THIS SOFTWARE, EVEN IF ADVISED OF THE POSSIBILITY OF SUCH DAMAGE.

The Loki Library

Portions Copyright (c) 2001 by Andrei Alexandrescu // This code accompanies the book: Alexandrescu, Andrei. "Modern C++ Design: Generic Programming and Design Patterns Applied". Copyright (c) 2001. Addison-Wesley. Permission to use, copy, modify, distribute and sell this software for any purpose is hereby granted without fee, provided that the above copyright notice appear in all copies and that both that copyright notice and this permission notice appear in supporting documentation. The author or Addison-Wesley Longman make no representations about the suitability of this software for any purpose. It is provided "as is" without express or implied warranty.

Updated Information/Additional Third Party Code Information available at <http://www.adobe.com/go/thirdparty> .

HttpClient2.0 Alpha1 Release

This product includes software developed by the Apache Software Foundation (<http://www.apache.org/>) and is subject to the following terms and conditions.

Copyright (c) 2001 The Apache Software Foundation. All rights reserved.

Redistribution and use in source and binary forms, with or without modification, are permitted provided that the following conditions are met:

1. Redistributions of source code must retain the above copyright notice, this list of conditions and the following disclaimer.
2. Redistributions in binary form must reproduce the above copyright notice, this list of conditions and the following disclaimer in the documentation and/or other materials provided with the distribution.
3. The end-user documentation included with the redistribution, if any, must include the following acknowledgement:

"This product includes software developed by the Apache Software Foundation (<http://www.apache.org/>)."

Alternately, this acknowledgement may appear in the software itself, if and wherever such third-party acknowledgements normally appear.

4. The names "The Jakarta Project", "Commons", "Xerces", "Crimson", "Velocity", and "Apache Software Foundation" must not be used to endorse or promote products derived from this software without prior written permission. For written permission, please contact apache@apache.org.
5. Products derived from this software may not be called "Jakarta", "Commons", "Xerces", "Crimson", "Velocity", or "Apache", nor may "Jakarta", "Commons", "Xerces", "Crimson", "Velocity", or "Apache" appear in their names without prior written permission of the Apache Group.

NO WARRANTY

THIS SOFTWARE IS PROVIDED "AS IS" AND ANY EXPRESSED OR IMPLIED WARRANTIES, INCLUDING, BUT NOT LIMITED TO, THE IMPLIED WARRANTIES OF MERCHANTABILITY AND FITNESS FOR A PARTICULAR PURPOSE ARE DISCLAIMED. IN NO EVENT SHALL THE APACHE SOFTWARE FOUNDATION OR ITS CONTRIBUTORS BE LIABLE FOR ANY DIRECT, INDIRECT, INCIDENTAL, SPECIAL, EXEMPLARY, OR CONSEQUENTIAL DAMAGES (INCLUDING, BUT NOT LIMITED TO, PROCUREMENT OF SUBSTITUTE GOODS OR SERVICES; LOSS OF USE, DATA, OR PROFITS; OR BUSINESS INTERRUPTION) HOWEVER CAUSED AND ON ANY THEORY OF LIABILITY, WHETHER IN CONTRACT, STRICT LIABILITY, OR TORT (INCLUDING NEGLIGENCE OR OTHERWISE) ARISING IN ANY WAY OUT OF THE USE OF THIS SOFTWARE, EVEN IF ADVISED OF THE POSSIBILITY OF SUCH DAMAGE.

This software consists of voluntary contributions made by many individuals on behalf of the Apache Software Foundation. For more information on the Apache Software Foundation, please see <http://www.apache.org/>.

Crypto API

COPYRIGHT INFORMATION

Copyright (c) 2000 The Legion Of The Bouncy Castle (<http://www.bouncycastle.org>)

Permission is hereby granted, free of charge, to any person obtaining a copy of this software and associated documentation files (the "Software"), to deal in the Software without restriction, including without limitation the rights to use, copy, modify, merge, publish, distribute, sublicense, and/or sell copies of the Software, and to permit persons to whom the Software is furnished to do so, subject to the following conditions:

The above copyright notice and this permission notice shall be included in all copies or substantial portions of the Software.

THE SOFTWARE IS PROVIDED "AS IS", WITHOUT WARRANTY OF ANY KIND, EXPRESS OR IMPLIED, INCLUDING BUT NOT LIMITED TO THE WARRANTIES OF MERCHANTABILITY, FITNESS FOR A PARTICULAR PURPOSE AND NONINFRINGEMENT. IN NO EVENT SHALL THE AUTHORS OR COPYRIGHT HOLDERS BE LIABLE FOR ANY CLAIM, DAMAGES OR OTHER LIABILITY, WHETHER IN AN ACTION OF CONTRACT, TORT OR OTHERWISE, ARISING FROM, OUT OF OR IN CONNECTION WITH THE SOFTWARE OR THE USE OR OTHER DEALINGS IN THE SOFTWARE.

expat

Copyright (c) 1998, 1999, 2000 Thai Open Source Software Center Ltd
and Clark Cooper

Copyright (c) 2001, 2002, 2003, 2004, 2005, 2006 Expat maintainers.

Permission is hereby granted, free of charge, to any person obtaining a copy of this software and associated documentation files (the "Software"), to deal in the Software without restriction, including without limitation the rights to use, copy, modify, merge, publish, distribute, sublicense, and/or sell copies of the Software, and to permit persons to whom the Software is furnished to do so, subject to the following conditions:

The above copyright notice and this permission notice shall be included in all copies or substantial portions of the Software.

THE SOFTWARE IS PROVIDED "AS IS", WITHOUT WARRANTY OF ANY KIND, EXPRESS OR IMPLIED, INCLUDING BUT NOT LIMITED TO THE WARRANTIES OF MERCHANTABILITY, FITNESS FOR A PARTICULAR PURPOSE AND NONINFRINGEMENT. IN NO EVENT SHALL THE AUTHORS OR COPYRIGHT HOLDERS BE LIABLE FOR ANY CLAIM, DAMAGES OR OTHER LIABILITY, WHETHER IN AN ACTION OF CONTRACT, TORT OR OTHERWISE, ARISING FROM, OUT OF OR IN CONNECTION WITH THE SOFTWARE OR THE USE OR OTHER DEALINGS IN THE SOFTWARE.

J2ME

Software is a “commercial item,” as that term is defined in 48 C.F.R. 2.101 (Oct. 1995), consisting of “commercial computer software” and “commercial computer software documentation,” as such terms are used in 48 C.F.R. 12.212 (Sept. 1995).

Consistent with 48 C.F.R. 12.212 and 48 C.F.R. 227.7202-1 through 227.7202-4 (June 1995), all U.S. Government End Users acquire Software with only those rights set forth herein.

libjingle

Copyright 2004--2007, Google Inc.

Redistribution and use in source and binary forms, with or without modification, are permitted provided that the following conditions are met:

1. Redistributions of source code must retain the above copyright notice, this list of conditions and the following disclaimer.
2. Redistributions in binary form must reproduce the above copyright notice, this list of conditions and the following disclaimer in the documentation and/or other materials provided with the distribution.
3. The name of the author may not be used to endorse or promote products derived from this software without specific prior written permission.

THIS SOFTWARE IS PROVIDED BY THE AUTHOR "AS IS" AND ANY EXPRESS OR IMPLIED WARRANTIES, INCLUDING, BUT NOT LIMITED TO, THE IMPLIED WARRANTIES OF MERCHANTABILITY AND FITNESS FOR A PARTICULAR PURPOSE ARE DISCLAIMED. IN NO EVENT SHALL THE AUTHOR BE LIABLE FOR ANY DIRECT, INDIRECT, INCIDENTAL, SPECIAL, EXEMPLARY, OR CONSEQUENTIAL DAMAGES (INCLUDING, BUT NOT LIMITED TO, PROCUREMENT OF SUBSTITUTE GOODS OR SERVICES; LOSS OF USE, DATA, OR PROFITS; OR BUSINESS INTERRUPTION) HOWEVER CAUSED AND ON ANY THEORY OF LIABILITY, WHETHER IN CONTRACT, STRICT LIABILITY, OR TORT (INCLUDING NEGLIGENCE OR OTHERWISE) ARISING IN ANY WAY OUT OF THE USE OF THIS SOFTWARE, EVEN IF ADVISED OF THE POSSIBILITY OF SUCH DAMAGE.

MD4

"RSA Data Security, Inc. MD4 Message-Digest Algorithm"

NET-SNMP

Various copyrights apply to this package, listed in various separate parts below. Please make sure that you read all the parts. Up until 2001, the project was based at UC Davis, and the first part covers all code written during this time. From 2001 onwards, the project has been based at SourceForge, and Networks Associates Technology, Inc hold the copyright on behalf of the wider Net-SNMP community, covering all derivative work done since then. An additional copyright section has been added as Part 3 below also under a BSD license for the work contributed by Cambridge Broadband Ltd. to the project since 2001. An additional copyright section has been added as Part 4 below also under a BSD license for the work contributed by Sun Microsystems, Inc. to the project since 2003.

Code has been contributed to this project by many people over the years it has been in development, and a full list of contributors can be found in the README file under the THANKS section.

---- Part 1: CMU/UCD copyright notice: (BSD like) -----

Copyright 1989, 1991, 1992 by Carnegie Mellon University

Derivative Work - 1996, 1998-2000

Copyright 1996, 1998-2000 The Regents of the University of California

All Rights Reserved

Permission to use, copy, modify and distribute this software and its documentation for any purpose and without fee is hereby granted, provided that the above copyright notice appears in all copies and that both that copyright notice and this permission notice appear in supporting documentation, and that the name of CMU and The Regents of the University of California not be used in advertising or publicity pertaining to distribution of the software without specific written permission.

CMU AND THE REGENTS OF THE UNIVERSITY OF CALIFORNIA DISCLAIM ALL WARRANTIES WITH REGARD TO THIS SOFTWARE, INCLUDING ALL IMPLIED WARRANTIES OF MERCHANTABILITY AND FITNESS. IN NO EVENT SHALL CMU OR THE REGENTS OF THE UNIVERSITY OF CALIFORNIA BE LIABLE FOR ANY SPECIAL, INDIRECT OR CONSEQUENTIAL DAMAGES OR ANY DAMAGES WHATSOEVER RESULTING FROM THE LOSS OF USE, DATA OR PROFITS, WHETHER IN AN ACTION OF CONTRACT, NEGLIGENCE OR OTHER TORTIOUS ACTION, ARISING OUT OF OR IN CONNECTION WITH THE USE OR PERFORMANCE OF THIS SOFTWARE.

---- Part 2: Networks Associates Technology, Inc copyright notice (BSD) ----

Copyright (c) 2001-2003, Networks Associates Technology, Inc
All rights reserved.

Redistribution and use in source and binary forms, with or without modification, are permitted provided that the following conditions are met:

- * Redistributions of source code must retain the above copyright notice, this list of conditions and the following disclaimer.
- * Redistributions in binary form must reproduce the above copyright notice, this list of conditions and the following disclaimer in the documentation and/or other materials provided with the distribution.
- * Neither the name of the Networks Associates Technology, Inc nor the names of its contributors may be used to endorse or promote products derived from this software without specific prior written permission.

THIS SOFTWARE IS PROVIDED BY THE COPYRIGHT HOLDERS AND CONTRIBUTORS "AS IS" AND ANY EXPRESS OR IMPLIED WARRANTIES, INCLUDING, BUT NOT LIMITED TO, THE IMPLIED WARRANTIES OF MERCHANTABILITY AND FITNESS FOR A PARTICULAR PURPOSE ARE DISCLAIMED. IN NO EVENT SHALL THE COPYRIGHT HOLDERS OR CONTRIBUTORS BE LIABLE FOR ANY DIRECT, INDIRECT, INCIDENTAL, SPECIAL, EXEMPLARY, OR CONSEQUENTIAL DAMAGES (INCLUDING, BUT NOT LIMITED TO, PROCUREMENT OF SUBSTITUTE GOODS OR SERVICES; LOSS OF USE, DATA, OR PROFITS;

OR BUSINESS INTERRUPTION) HOWEVER CAUSED AND ON ANY THEORY OF LIABILITY, WHETHER IN CONTRACT, STRICT LIABILITY, OR TORT (INCLUDING NEGLIGENCE OR OTHERWISE) ARISING IN ANY WAY OUT OF THE USE OF THIS SOFTWARE, EVEN IF ADVISED OF THE POSSIBILITY OF SUCH DAMAGE.

---- Part 3: Cambridge Broadband Ltd. copyright notice (BSD) -----

Portions of this code are copyright (c) 2001-2003, Cambridge Broadband Ltd.
All rights reserved.

Redistribution and use in source and binary forms, with or without modification, are permitted provided that the following conditions are met:

- * Redistributions of source code must retain the above copyright notice, this list of conditions and the following disclaimer.
- * Redistributions in binary form must reproduce the above copyright notice, this list of conditions and the following disclaimer in the documentation and/or other materials provided with the distribution.
- * The name of Cambridge Broadband Ltd. may not be used to endorse or promote products derived from this software without specific prior written permission.

THIS SOFTWARE IS PROVIDED BY THE COPYRIGHT HOLDER ``AS IS" AND ANY EXPRESS OR IMPLIED WARRANTIES, INCLUDING, BUT NOT LIMITED TO, THE IMPLIED WARRANTIES OF MERCHANTABILITY AND FITNESS FOR A PARTICULAR PURPOSE ARE DISCLAIMED. IN NO EVENT SHALL THE COPYRIGHT HOLDER BE LIABLE FOR ANY DIRECT, INDIRECT, INCIDENTAL, SPECIAL, EXEMPLARY, OR CONSEQUENTIAL DAMAGES (INCLUDING, BUT NOT LIMITED TO, PROCUREMENT OF SUBSTITUTE GOODS OR SERVICES; LOSS OF USE, DATA, OR PROFITS; OR BUSINESS INTERRUPTION) HOWEVER CAUSED AND ON ANY THEORY OF LIABILITY, WHETHER IN CONTRACT, STRICT LIABILITY, OR TORT (INCLUDING NEGLIGENCE OR OTHERWISE) ARISING IN ANY WAY OUT OF THE USE OF THIS SOFTWARE, EVEN IF ADVISED OF THE POSSIBILITY OF SUCH DAMAGE.

---- Part 4: Sun Microsystems, Inc. copyright notice (BSD) -----

Copyright © 2003 Sun Microsystems, Inc., 4150 Network Circle, Santa Clara, California 95054, U.S.A. All rights reserved.

Use is subject to license terms below.

This distribution may include materials developed by third parties.

Sun, Sun Microsystems, the Sun logo and Solaris are trademarks or registered trademarks of Sun Microsystems, Inc. in the U.S. and other countries.

Redistribution and use in source and binary forms, with or without modification, are permitted provided that the following conditions are met:

- * Redistributions of source code must retain the above copyright notice, this list of conditions and the following disclaimer.
- * Redistributions in binary form must reproduce the above copyright notice, this list of conditions and the following disclaimer in the documentation and/or other materials provided with the distribution.
- * Neither the name of the Sun Microsystems, Inc. nor the names of its contributors may be used to endorse or promote products derived from this software without specific prior written permission.

THIS SOFTWARE IS PROVIDED BY THE COPYRIGHT HOLDERS AND CONTRIBUTORS "AS IS" AND ANY EXPRESS OR IMPLIED WARRANTIES, INCLUDING, BUT NOT LIMITED TO, THE IMPLIED WARRANTIES OF MERCHANTABILITY AND FITNESS FOR A PARTICULAR PURPOSE ARE DISCLAIMED. IN NO EVENT SHALL THE COPYRIGHT HOLDERS OR CONTRIBUTORS BE LIABLE FOR ANY DIRECT, INDIRECT, INCIDENTAL, SPECIAL, EXEMPLARY, OR CONSEQUENTIAL DAMAGES (INCLUDING, BUT NOT LIMITED TO, PROCUREMENT OF SUBSTITUTE GOODS OR SERVICES; LOSS OF USE, DATA, OR PROFITS; OR BUSINESS INTERRUPTION) HOWEVER CAUSED AND ON ANY THEORY OF LIABILITY, WHETHER IN CONTRACT, STRICT LIABILITY, OR TORT (INCLUDING NEGLIGENCE OR OTHERWISE) ARISING IN ANY WAY OUT OF THE USE OF THIS SOFTWARE, EVEN IF ADVISED OF THE POSSIBILITY OF SUCH DAMAGE.

---- Part 5: Sparta, Inc copyright notice (BSD) ----

Copyright (c) 2003-2005, Sparta, Inc

All rights reserved.

Redistribution and use in source and binary forms, with or without modification, are permitted provided that the following conditions are met:

- * Redistributions of source code must retain the above copyright notice, this list of conditions and the following disclaimer.
- * Redistributions in binary form must reproduce the above copyright notice, this list of conditions and the following disclaimer in the documentation and/or other materials provided with the distribution.
- * Neither the name of Sparta, Inc nor the names of its contributors may be used to endorse or promote products derived from this software without specific prior written permission.

THIS SOFTWARE IS PROVIDED BY THE COPYRIGHT HOLDERS AND CONTRIBUTORS "AS IS" AND ANY EXPRESS OR IMPLIED WARRANTIES, INCLUDING, BUT NOT LIMITED TO, THE IMPLIED WARRANTIES OF MERCHANTABILITY AND FITNESS FOR A PARTICULAR PURPOSE ARE DISCLAIMED. IN NO EVENT SHALL THE COPYRIGHT HOLDERS OR CONTRIBUTORS BE LIABLE FOR ANY DIRECT, INDIRECT, INCIDENTAL, SPECIAL, EXEMPLARY, OR CONSEQUENTIAL DAMAGES (INCLUDING, BUT NOT LIMITED TO, PROCUREMENT OF SUBSTITUTE GOODS OR SERVICES; LOSS OF USE, DATA, OR PROFITS; OR BUSINESS INTERRUPTION) HOWEVER CAUSED AND ON ANY THEORY OF LIABILITY, WHETHER IN CONTRACT, STRICT LIABILITY, OR TORT (INCLUDING NEGLIGENCE OR OTHERWISE) ARISING IN ANY WAY OUT OF THE USE OF THIS SOFTWARE, EVEN IF ADVISED OF THE POSSIBILITY OF SUCH DAMAGE.

---- Part 6: Cisco/BUPTNIC copyright notice (BSD) ----

Copyright (c) 2004, Cisco, Inc and Information Network

Center of Beijing University of Posts and Telecommunications.

All rights reserved.

Redistribution and use in source and binary forms, with or without

modification, are permitted provided that the following conditions are met:

- * Redistributions of source code must retain the above copyright notice, this list of conditions and the following disclaimer.
- * Redistributions in binary form must reproduce the above copyright notice, this list of conditions and the following disclaimer in the documentation and/or other materials provided with the distribution.
- * Neither the name of Cisco, Inc, Beijing University of Posts and Telecommunications, nor the names of their contributors may be used to endorse or promote products derived from this software without specific prior written permission.

THIS SOFTWARE IS PROVIDED BY THE COPYRIGHT HOLDERS AND CONTRIBUTORS "AS IS" AND ANY EXPRESS OR IMPLIED WARRANTIES, INCLUDING, BUT NOT LIMITED TO, THE IMPLIED WARRANTIES OF MERCHANTABILITY AND FITNESS FOR A PARTICULAR PURPOSE ARE DISCLAIMED. IN NO EVENT SHALL THE COPYRIGHT HOLDERS OR CONTRIBUTORS BE LIABLE FOR ANY DIRECT, INDIRECT, INCIDENTAL, SPECIAL, EXEMPLARY, OR CONSEQUENTIAL DAMAGES (INCLUDING, BUT NOT LIMITED TO, PROCUREMENT OF SUBSTITUTE GOODS OR SERVICES; LOSS OF USE, DATA, OR PROFITS; OR BUSINESS INTERRUPTION) HOWEVER CAUSED AND ON ANY THEORY OF LIABILITY, WHETHER IN CONTRACT, STRICT LIABILITY, OR TORT (INCLUDING NEGLIGENCE OR OTHERWISE) ARISING IN ANY WAY OUT OF THE USE OF THIS SOFTWARE, EVEN IF ADVISED OF THE POSSIBILITY OF SUCH DAMAGE.

---- Part 7: Fabasoft R&D Software GmbH & Co KG copyright notice (BSD) ----

Copyright (c) Fabasoft R&D Software GmbH & Co KG, 2003

oss@fabasoft.com

Author: Bernhard Penz <bernhard.penz@fabasoft.com>

Redistribution and use in source and binary forms, with or without modification, are permitted provided that the following conditions are met:

- * Redistributions of source code must retain the above copyright notice, this list of conditions and the following disclaimer.

- * Redistributions in binary form must reproduce the above copyright notice, this list of conditions and the following disclaimer in the documentation and/or other materials provided with the distribution.

- * The name of Fabasoft R&D Software GmbH & Co KG or any of its subsidiaries, brand or product names may not be used to endorse or promote products derived from this software without specific prior written permission.

THIS SOFTWARE IS PROVIDED BY THE COPYRIGHT HOLDER ``AS IS" AND ANY EXPRESS OR IMPLIED WARRANTIES, INCLUDING, BUT NOT LIMITED TO, THE IMPLIED WARRANTIES OF MERCHANTABILITY AND FITNESS FOR A PARTICULAR PURPOSE ARE DISCLAIMED. IN NO EVENT SHALL THE COPYRIGHT HOLDER BE LIABLE FOR ANY DIRECT, INDIRECT, INCIDENTAL, SPECIAL, EXEMPLARY, OR CONSEQUENTIAL DAMAGES (INCLUDING, BUT NOT LIMITED TO, PROCUREMENT OF SUBSTITUTE GOODS OR SERVICES; LOSS OF USE, DATA, OR PROFITS; OR BUSINESS INTERRUPTION) HOWEVER CAUSED AND ON ANY THEORY OF LIABILITY, WHETHER IN CONTRACT, STRICT LIABILITY, OR TORT (INCLUDING NEGLIGENCE OR OTHERWISE) ARISING IN ANY WAY OUT OF THE USE OF THIS SOFTWARE, EVEN IF ADVISED OF THE POSSIBILITY OF SUCH DAMAGE.

OpenSSL

OpenSSL License

/* =====

* Copyright (c) 1998-2011 The OpenSSL Project. All rights reserved.

*

* Redistribution and use in source and binary forms, with or without

* modification, are permitted provided that the following conditions

* are met:

*

* 1. Redistributions of source code must retain the above copyright

* notice, this list of conditions and the following disclaimer.

*

* 2. Redistributions in binary form must reproduce the above copyright

* notice, this list of conditions and the following disclaimer in

* the documentation and/or other materials provided with the

* distribution.

*

* 3. All advertising materials mentioning features or use of this

* software must display the following acknowledgment:

* "This product includes software developed by the OpenSSL Project

* for use in the OpenSSL Toolkit. (<http://www.openssl.org/>)"

*

* 4. The names "OpenSSL Toolkit" and "OpenSSL Project" must not be used to

* endorse or promote products derived from this software without

* prior written permission. For written permission, please contact

* openssl-core@openssl.org.

*

* 5. Products derived from this software may not be called "OpenSSL"

* nor may "OpenSSL" appear in their names without prior written

* permission of the OpenSSL Project.

*

* 6. Redistributions of any form whatsoever must retain the following

* acknowledgment:

* "This product includes software developed by the OpenSSL Project

* for use in the OpenSSL Toolkit (<http://www.openssl.org/>)"

*
* THIS SOFTWARE IS PROVIDED BY THE OpenSSL PROJECT ``AS IS" AND ANY
* EXPRESSED OR IMPLIED WARRANTIES, INCLUDING, BUT NOT LIMITED TO, THE
* IMPLIED WARRANTIES OF MERCHANTABILITY AND FITNESS FOR A PARTICULAR
* PURPOSE ARE DISCLAIMED. IN NO EVENT SHALL THE OpenSSL PROJECT OR
* ITS CONTRIBUTORS BE LIABLE FOR ANY DIRECT, INDIRECT, INCIDENTAL,
* SPECIAL, EXEMPLARY, OR CONSEQUENTIAL DAMAGES (INCLUDING, BUT
* NOT LIMITED TO, PROCUREMENT OF SUBSTITUTE GOODS OR SERVICES;
* LOSS OF USE, DATA, OR PROFITS; OR BUSINESS INTERRUPTION)
* HOWEVER CAUSED AND ON ANY THEORY OF LIABILITY, WHETHER IN CONTRACT,
* STRICT LIABILITY, OR TORT (INCLUDING NEGLIGENCE OR OTHERWISE)
* ARISING IN ANY WAY OUT OF THE USE OF THIS SOFTWARE, EVEN IF ADVISED
* OF THE POSSIBILITY OF SUCH DAMAGE.

* =====

*
* This product includes cryptographic software written by Eric Young
* (eay@cryptsoft.com). This product includes software written by Tim
* Hudson (tjh@cryptsoft.com).

*
*/

Original SSLeay License

/* Copyright (C) 1995-1998 Eric Young (eay@cryptsoft.com)

* All rights reserved.

*

* This package is an SSL implementation written

* by Eric Young (eay@cryptsoft.com).

* The implementation was written so as to conform with Netscapes SSL.

*

* This library is free for commercial and non-commercial use as long as

* the following conditions are aheared to. The following conditions

* apply to all code found in this distribution, be it the RC4, RSA,

* lhash, DES, etc., code; not just the SSL code. The SSL documentation

* included with this distribution is covered by the same copyright terms

* except that the holder is Tim Hudson (tjh@cryptsoft.com).

*

* Copyright remains Eric Young's, and as such any Copyright notices in
 * the code are not to be removed.

* If this package is used in a product, Eric Young should be given attribution
 * as the author of the parts of the library used.

* This can be in the form of a textual message at program startup or
 * in documentation (online or textual) provided with the package.
 *

* Redistribution and use in source and binary forms, with or without
 * modification, are permitted provided that the following conditions
 * are met:

* 1. Redistributions of source code must retain the copyright
 * notice, this list of conditions and the following disclaimer.

* 2. Redistributions in binary form must reproduce the above copyright
 * notice, this list of conditions and the following disclaimer in the
 * documentation and/or other materials provided with the distribution.

* 3. All advertising materials mentioning features or use of this software
 * must display the following acknowledgement:
 * "This product includes cryptographic software written by
 * Eric Young (eay@cryptsoft.com)"
 * The word 'cryptographic' can be left out if the routines from the library
 * being used are not cryptographic related :-).

* 4. If you include any Windows specific code (or a derivative thereof) from
 * the apps directory (application code) you must include an acknowledgement:
 * "This product includes software written by Tim Hudson (tjh@cryptsoft.com)"
 *

* THIS SOFTWARE IS PROVIDED BY ERIC YOUNG ``AS IS" AND
 * ANY EXPRESS OR IMPLIED WARRANTIES, INCLUDING, BUT NOT LIMITED TO, THE
 * IMPLIED WARRANTIES OF MERCHANTABILITY AND FITNESS FOR A PARTICULAR PURPOSE
 * ARE DISCLAIMED. IN NO EVENT SHALL THE AUTHOR OR CONTRIBUTORS BE LIABLE
 * FOR ANY DIRECT, INDIRECT, INCIDENTAL, SPECIAL, EXEMPLARY, OR CONSEQUENTIAL
 * DAMAGES (INCLUDING, BUT NOT LIMITED TO, PROCUREMENT OF SUBSTITUTE GOODS
 * OR SERVICES; LOSS OF USE, DATA, OR PROFITS; OR BUSINESS INTERRUPTION)
 * HOWEVER CAUSED AND ON ANY THEORY OF LIABILITY, WHETHER IN CONTRACT, STRICT
 * LIABILITY, OR TORT (INCLUDING NEGLIGENCE OR OTHERWISE) ARISING IN ANY WAY
 * OUT OF THE USE OF THIS SOFTWARE, EVEN IF ADVISED OF THE POSSIBILITY OF
 * SUCH DAMAGE.
 *

* The licence and distribution terms for any publically available version or

* derivative of this code cannot be changed. i.e. this code cannot simply be
* copied and put under another distribution licence
* [including the GNU Public Licence.]
*/

OSGi Release 4.2

Apache License

Version 2.0, January 2004

<http://www.apache.org/licenses/>

TERMS AND CONDITIONS FOR USE, REPRODUCTION, AND DISTRIBUTION

1. Definitions.

"License" shall mean the terms and conditions for use, reproduction, and distribution as defined by Sections 1 through 9 of this document.

"Licensor" shall mean the copyright owner or entity authorized by the copyright owner that is granting the License.

"Legal Entity" shall mean the union of the acting entity and all other entities that control, are controlled by, or are under common control with that entity. For the purposes of this definition, "control" means (i) the power, direct or indirect, to cause the direction or management of such entity, whether by contract or otherwise, or (ii) ownership of fifty percent (50%) or more of the outstanding shares, or (iii) beneficial ownership of such entity.

"You" (or "Your") shall mean an individual or Legal Entity exercising permissions granted by this License.

"Source" form shall mean the preferred form for making modifications, including but not limited to software source code, documentation source, and configuration files.

"Object" form shall mean any form resulting from mechanical transformation or translation of a Source form, including but not limited to compiled object code, generated documentation, and conversions to other media types.

"Work" shall mean the work of authorship, whether in Source or Object form, made available under the License, as indicated by a copyright notice that is included in or attached to the work

(an example is provided in the Appendix below).

"Derivative Works" shall mean any work, whether in Source or Object form, that is based on (or derived from) the Work and for which the editorial revisions, annotations, elaborations, or other modifications represent, as a whole, an original work of authorship. For the purposes of this License, Derivative Works shall not include works that remain separable from, or merely link (or bind by name) to the interfaces of, the Work and Derivative Works thereof.

"Contribution" shall mean any work of authorship, including the original version of the Work and any modifications or additions to that Work or Derivative Works thereof, that is intentionally submitted to Licensor for inclusion in the Work by the copyright owner or by an individual or Legal Entity authorized to submit on behalf of the copyright owner. For the purposes of this definition, "submitted" means any form of electronic, verbal, or written communication sent to the Licensor or its representatives, including but not limited to communication on electronic mailing lists, source code control systems, and issue tracking systems that are managed by, or on behalf of, the Licensor for the purpose of discussing and improving the Work, but excluding communication that is conspicuously marked or otherwise designated in writing by the copyright owner as "Not a Contribution."

"Contributor" shall mean Licensor and any individual or Legal Entity on behalf of whom a Contribution has been received by Licensor and subsequently incorporated within the Work.

2. Grant of Copyright License. Subject to the terms and conditions of this License, each Contributor hereby grants to You a perpetual, worldwide, non-exclusive, no-charge, royalty-free, irrevocable copyright license to reproduce, prepare Derivative Works of, publicly display, publicly perform, sublicense, and distribute the Work and such Derivative Works in Source or Object form.

3. Grant of Patent License. Subject to the terms and conditions of this License, each Contributor hereby grants to You a perpetual, worldwide, non-exclusive, no-charge, royalty-free, irrevocable

(except as stated in this section) patent license to make, have made, use, offer to sell, sell, import, and otherwise transfer the Work, where such license applies only to those patent claims licensable by such Contributor that are necessarily infringed by their Contribution(s) alone or by combination of their Contribution(s) with the Work to which such Contribution(s) was submitted. If You institute patent litigation against any entity (including a cross-claim or counterclaim in a lawsuit) alleging that the Work or a Contribution incorporated within the Work constitutes direct or contributory patent infringement, then any patent licenses granted to You under this License for that Work shall terminate as of the date such litigation is filed.

4. Redistribution. You may reproduce and distribute copies of the Work or Derivative Works thereof in any medium, with or without modifications, and in Source or Object form, provided that You meet the following conditions:

(a) You must give any other recipients of the Work or Derivative Works a copy of this License; and

(b) You must cause any modified files to carry prominent notices stating that You changed the files; and

(c) You must retain, in the Source form of any Derivative Works that You distribute, all copyright, patent, trademark, and attribution notices from the Source form of the Work, excluding those notices that do not pertain to any part of the Derivative Works; and

(d) If the Work includes a "NOTICE" text file as part of its distribution, then any Derivative Works that You distribute must include a readable copy of the attribution notices contained within such NOTICE file, excluding those notices that do not pertain to any part of the Derivative Works, in at least one of the following places: within a NOTICE text file distributed as part of the Derivative Works; within the Source form or documentation, if provided along with the Derivative Works; or,

within a display generated by the Derivative Works, if and wherever such third-party notices normally appear. The contents of the NOTICE file are for informational purposes only and do not modify the License. You may add Your own attribution notices within Derivative Works that You distribute, alongside or as an addendum to the NOTICE text from the Work, provided that such additional attribution notices cannot be construed as modifying the License.

You may add Your own copyright statement to Your modifications and may provide additional or different license terms and conditions for use, reproduction, or distribution of Your modifications, or for any such Derivative Works as a whole, provided Your use, reproduction, and distribution of the Work otherwise complies with the conditions stated in this License.

5. Submission of Contributions. Unless You explicitly state otherwise, any Contribution intentionally submitted for inclusion in the Work by You to the Licensor shall be under the terms and conditions of this License, without any additional terms or conditions.

Notwithstanding the above, nothing herein shall supersede or modify the terms of any separate license agreement you may have executed with Licensor regarding such Contributions.

6. Trademarks. This License does not grant permission to use the trade names, trademarks, service marks, or product names of the Licensor, except as required for reasonable and customary use in describing the origin of the Work and reproducing the content of the NOTICE file.

7. Disclaimer of Warranty. Unless required by applicable law or agreed to in writing, Licensor provides the Work (and each Contributor provides its Contributions) on an "AS IS" BASIS, WITHOUT WARRANTIES OR CONDITIONS OF ANY KIND, either express or implied, including, without limitation, any warranties or conditions of TITLE, NON-INFRINGEMENT, MERCHANTABILITY, or FITNESS FOR A PARTICULAR PURPOSE. You are solely responsible for determining the appropriateness of using or redistributing the Work and assume any risks associated with Your exercise of permissions under this License.

8. Limitation of Liability. In no event and under no legal theory, whether in tort (including negligence), contract, or otherwise, unless required by applicable law (such as deliberate and grossly negligent acts) or agreed to in writing, shall any Contributor be liable to You for damages, including any direct, indirect, special, incidental, or consequential damages of any character arising as a result of this License or out of the use or inability to use the Work (including but not limited to damages for loss of goodwill, work stoppage, computer failure or malfunction, or any and all other commercial damages or losses), even if such Contributor has been advised of the possibility of such damages.

9. Accepting Warranty or Additional Liability. While redistributing the Work or Derivative Works thereof, You may choose to offer, and charge a fee for, acceptance of support, warranty, indemnity, or other liability obligations and/or rights consistent with this License. However, in accepting such obligations, You may act only on Your own behalf and on Your sole responsibility, not on behalf of any other Contributor, and only if You agree to indemnify, defend, and hold each Contributor harmless for any liability incurred by, or claims asserted against, such Contributor by reason of your accepting any such warranty or additional liability.

END OF TERMS AND CONDITIONS

APPENDIX: How to apply the Apache License to your work.

To apply the Apache License to your work, attach the following boilerplate notice, with the fields enclosed by brackets "[]" replaced with your own identifying information. (Don't include the brackets!) The text should be enclosed in the appropriate comment syntax for the file format. We also recommend that a file or class name and description of purpose be included on the same "printed page" as the copyright notice for easier identification within third-party archives.

Copyright [yyyy] [name of copyright owner]

Licensed under the Apache License, Version 2.0 (the "License");
you may not use this file except in compliance with the License.

You may obtain a copy of the License at

<http://www.apache.org/licenses/LICENSE-2.0>

Unless required by applicable law or agreed to in writing, software
distributed under the License is distributed on an "AS IS" BASIS,
WITHOUT WARRANTIES OR CONDITIONS OF ANY KIND, either express or implied.
See the License for the specific language governing permissions and
limitations under the License.

servlet.jar

1. Java Platform Interface. Licensee may not modify the Java Platform Interface (JPI, identified as classes contained within the javax package or any subpackages of the javax package), by creating additional classes within the JPI or otherwise causing the addition to or modification of the classes in the JPI. In the event that Licensee creates any Java-related API and distribute such API to others for applet or application development, you must promptly publish broadly, an accurate specification for such API for free use by all developers of Java-based software.

2. Restrictions. Software is confidential copyrighted information of Sun and title to all copies is retained by Sun and/or its licensors. Licensee shall not modify, decompile, disassemble, decrypt, extract, or otherwise reverse engineer Software. Software may not be leased, assigned, or sublicensed, in whole or in part. Software is not designed or intended for use in on-line control of aircraft, air traffic, aircraft navigation or aircraft communications; or in the design, construction, operation or maintenance of any nuclear facility. Licensee warrants that it will not use or redistribute the Software for such purposes.

3. Disclaimer of Warranty. Software is

provided "AS IS," without a warranty of any kind. ALL EXPRESS OR IMPLIED REPRESENTATIONS AND WARRANTIES, INCLUDING ANY IMPLIED WARRANTY OF MERCHANTABILITY, FITNESS FOR A PARTICULAR PURPOSE OR NON-INFRINGEMENT, ARE HEREBY EXCLUDED.

4. Termination. This License is effective until terminated. Licensee may terminate this License at any time by destroying all copies of Software. This License will terminate immediately without notice from Sun if Licensee fails to comply with any provision of this License. Upon such termination, Licensee must destroy all copies of Software.

5. Export Regulations. Software, including technical data, is subject to U.S. export control laws, including the U.S. Export Administration Act and its associated regulations, and may be subject to export or import regulations in other countries. Licensee agrees to comply strictly with all such regulations and acknowledges that it has the responsibility to obtain licenses to export, re-export, or import Software. Software may not be downloaded, or otherwise exported or re-exported (i) into, or to a national or resident of, Cuba, Iraq, Iran, North Korea, Libya, Sudan, Syria or any country to which the U.S. has embargoed goods; or (ii) to anyone on the U.S. Treasury Department's list of Specially Designated Nations or the U.S. Commerce

Department's Table of Denial Orders.

Linux

GNU GENERAL PUBLIC LICENSE

Version 2, June 1991

Copyright (C) 1989, 1991 Free Software Foundation, Inc.

51 Franklin Street, Fifth Floor, Boston, MA 02110-1301, USA

Everyone is permitted to copy and distribute verbatim copies of this license document, but changing it is not allowed.

Preamble

The licenses for most software are designed to take away your freedom to share and change it. By contrast, the GNU General Public License is intended to guarantee your freedom to share and change free software--to make sure the software is free for all its users. This General Public License applies to most of the Free Software Foundation's software and to any other program whose authors commit to using it. (Some other Free Software Foundation software is covered by the GNU Lesser General Public License instead.) You can apply it to your programs, too.

When we speak of free software, we are referring to freedom, not price. Our General Public Licenses are designed to make sure that you have the freedom to distribute copies of free software (and charge for this service if you wish), that you receive source code or can get it if you want it, that you can change the software or use pieces of it in new free programs; and that you know you can do these things.

To protect your rights, we need to make restrictions that forbid anyone to deny you these rights or to ask you to surrender the rights. These restrictions translate to certain responsibilities for you if you distribute copies of the software, or if you modify it.

For example, if you distribute copies of such a program, whether gratis or for a fee, you must give the recipients all the rights that you have. You must make sure that they, too, receive or can get the source code. And you must show them these terms so they know their rights.

We protect your rights with two steps: (1) copyright the software, and (2) offer you this license which gives you legal permission to copy, distribute and/or modify the software.

Also, for each author's protection and ours, we want to make certain that everyone understands that there is no warranty for this free software. If the software is modified by someone else and passed on, we want its recipients to know that what they have is not the original, so that any problems introduced by others will not reflect on the original authors' reputations.

Finally, any free program is threatened constantly by software patents. We wish to avoid the danger that redistributors of a free program will individually obtain patent licenses, in effect making the program proprietary. To prevent this, we have made it clear that any patent must be licensed for everyone's free use or not licensed at all.

The precise terms and conditions for copying, distribution and modification follow.

TERMS AND CONDITIONS FOR COPYING, DISTRIBUTION AND MODIFICATION

0. This License applies to any program or other work which contains a notice placed by the copyright holder saying it may be distributed under the terms of this General Public License. The "Program", below, refers to any such program or work, and a "work based on the Program" means either the Program or any derivative work under copyright law: that is to say, a work containing the Program or a portion of it, either verbatim or with modifications and/or translated into another language. (Hereinafter, translation is included without limitation in the term "modification".) Each licensee is addressed as "you".

Activities other than copying, distribution and modification are not covered by this License; they are outside its scope. The act of running the Program is not restricted, and the output from the Program is covered only if its contents constitute a work based on the Program (independent of having been made by running the Program). Whether that is true depends on what the Program does.

1. You may copy and distribute verbatim copies of the Program's source code as you receive it, in any medium, provided that you conspicuously and appropriately publish on each copy an appropriate copyright notice and disclaimer of warranty; keep intact all the notices that refer to this License and to the absence of any warranty; and give any other recipients of the Program a copy of this License along with the Program.

You may charge a fee for the physical act of transferring a copy, and you may at your option offer warranty protection in exchange for a fee.

2. You may modify your copy or copies of the Program or any portion of it, thus forming a work based on the Program, and copy and distribute such modifications or work under the terms of Section 1 above, provided that you also meet all of these conditions:

a) You must cause the modified files to carry prominent notices stating that you changed the files and the date of any change.

b) You must cause any work that you distribute or publish, that in whole or in part contains or is derived from the Program or any part thereof, to be licensed as a whole at no charge to all third parties under the terms of this License.

c) If the modified program normally reads commands interactively when run, you must cause it, when started running for such interactive use in the most ordinary way, to print or display an announcement including an appropriate copyright notice and a notice that there is no warranty (or else, saying that you provide a warranty) and that users may redistribute the program under these conditions, and telling the user how to view a copy of this License. (Exception: if the Program itself is interactive but does not normally print such an announcement, your work based on the Program is not required to print an announcement.)

These requirements apply to the modified work as a whole. If identifiable sections of that work are not derived from the Program, and can be reasonably considered independent and separate works in themselves, then this License, and its terms, do not apply to those sections when you distribute them as separate works. But when you distribute the same sections as part of a whole which is a work based on the Program, the distribution of the whole must be on the terms of this License, whose permissions for other licensees extend to the entire whole, and thus to each and every part regardless of who wrote it.

Thus, it is not the intent of this section to claim rights or contest your rights to work written entirely by you; rather, the intent is to exercise the right to control the distribution of derivative or collective works based on the Program.

In addition, mere aggregation of another work not based on the Program with the Program (or with a work based on the Program) on a volume of a storage or distribution medium does not bring the other work under the scope of this License.

3. You may copy and distribute the Program (or a work based on it, under Section 2) in object code or executable form under the terms of Sections 1 and 2 above provided that you also do one of the following:

a) Accompany it with the complete corresponding machine-readable source code, which must be distributed under the terms of Sections 1 and 2 above on a medium customarily used for software interchange; or,

b) Accompany it with a written offer, valid for at least three years, to give any third party, for a charge no more than your cost of physically performing source distribution, a complete machine-readable copy of the corresponding source code, to be distributed under the terms of Sections 1 and 2 above on a medium customarily used for software interchange; or,

c) Accompany it with the information you received as to the offer to distribute corresponding source code. (This alternative is allowed only for noncommercial distribution and only if you received the program in object code or executable form with such an offer, in accord with Subsection b above.)

The source code for a work means the preferred form of the work for making modifications to it. For an executable work, complete source code means all the source code for all modules it contains, plus any associated interface definition files, plus the scripts used to control compilation and installation of the executable. However, as a special exception, the source code distributed need not include anything that is normally distributed (in either source or binary form) with the major components (compiler, kernel, and so on) of the operating system on which the executable runs, unless that component itself accompanies the executable.

If distribution of executable or object code is made by offering access to copy from a designated place, then offering equivalent access to copy the source code from the same place counts as distribution of the source code, even though third parties are not compelled to copy the source along with the object code.

4. You may not copy, modify, sublicense, or distribute the Program except as expressly provided under this License. Any attempt otherwise to copy, modify, sublicense or distribute the Program is void, and will automatically terminate your rights under this License. However, parties who have received copies, or rights, from you under this License will not have their licenses terminated so long as such parties remain in full compliance.

5. You are not required to accept this License, since you have not signed it. However, nothing else grants you permission to modify or distribute the Program or its derivative works. These actions are prohibited by law if you do not accept this License. Therefore, by modifying or distributing the Program (or any work based on the Program), you indicate your acceptance of this License to do so, and all its terms and conditions for copying, distributing or modifying the Program or works based on it.

6. Each time you redistribute the Program (or any work based on the Program), the recipient automatically receives a license from the original licensor to copy, distribute or modify the Program subject to these terms and conditions. You may not impose any further restrictions on the recipients' exercise of the rights granted herein. You are not responsible for enforcing compliance by third parties to this License.

7. If, as a consequence of a court judgment or allegation of patent infringement or for any other reason (not limited to patent issues), conditions are imposed on you (whether by court order, agreement or otherwise) that contradict the conditions of this License, they do not excuse you from the conditions of this License. If you cannot distribute so as to satisfy simultaneously your obligations under this License and any other pertinent obligations, then as a consequence you may not distribute the Program at all. For example, if a patent license would not permit royalty-free redistribution of the Program by all those who receive copies directly or indirectly through you, then the only way you could satisfy both it and this License would be to refrain entirely from distribution of the Program.

If any portion of this section is held invalid or unenforceable under any particular circumstance, the balance of the section is intended to apply and the section as a whole is intended to apply in other circumstances.

It is not the purpose of this section to induce you to infringe any patents or other property right claims or to contest validity of any such claims; this section has the sole purpose of protecting the integrity of the free software distribution system, which is implemented by public license practices. Many people have made generous contributions to the wide range of software distributed through that system in reliance on consistent application of that system; it is up to the author/donor to decide if he or she is willing to distribute software through any other system and a licensee cannot impose that choice.

This section is intended to make thoroughly clear what is believed to be a consequence of the rest of this License.

8. If the distribution and/or use of the Program is restricted in certain countries either by patents or by copyrighted interfaces, the original copyright holder who places the Program under this License may add an explicit geographical distribution limitation excluding those countries, so that distribution is permitted only in or among countries not thus excluded. In such case, this License incorporates the limitation as if written in the body of this License.

9. The Free Software Foundation may publish revised and/or new versions of the General Public License from time to time. Such new versions will be similar in spirit to the present version, but may differ in detail to address new problems or concerns.

Each version is given a distinguishing version number. If the Program specifies a version number of this License which applies to it and "any later version", you have the option of following the terms and conditions either of that version or of any later version published by the Free Software Foundation. If the Program does not specify a version number of this License, you may choose any version ever published by the Free Software Foundation.

10. If you wish to incorporate parts of the Program into other free programs whose distribution conditions are different, write to the author to ask for permission. For software which is copyrighted by the Free Software Foundation, write to the Free Software Foundation; we sometimes make exceptions for this. Our decision will be guided by the two goals of preserving the free status of all derivatives of our free software and of promoting the sharing and reuse of software generally.

NO WARRANTY

11. BECAUSE THE PROGRAM IS LICENSED FREE OF CHARGE, THERE IS NO WARRANTY FOR THE PROGRAM, TO THE EXTENT PERMITTED BY APPLICABLE LAW. EXCEPT WHEN OTHERWISE STATED IN WRITING THE COPYRIGHT HOLDERS AND/OR OTHER PARTIES PROVIDE THE PROGRAM "AS IS" WITHOUT WARRANTY OF ANY KIND, EITHER EXPRESSED OR IMPLIED, INCLUDING, BUT NOT LIMITED TO, THE IMPLIED WARRANTIES OF MERCHANTABILITY AND FITNESS FOR A PARTICULAR PURPOSE. THE ENTIRE RISK AS TO THE QUALITY AND PERFORMANCE OF THE PROGRAM IS WITH YOU. SHOULD THE PROGRAM PROVE DEFECTIVE, YOU ASSUME THE COST OF ALL NECESSARY SERVICING, REPAIR OR CORRECTION.

12. IN NO EVENT UNLESS REQUIRED BY APPLICABLE LAW OR AGREED TO IN WRITING WILL ANY COPYRIGHT HOLDER, OR ANY OTHER PARTY WHO MAY MODIFY AND/OR REDISTRIBUTE THE PROGRAM AS PERMITTED ABOVE, BE LIABLE TO YOU FOR DAMAGES, INCLUDING ANY GENERAL, SPECIAL, INCIDENTAL OR CONSEQUENTIAL DAMAGES ARISING OUT OF THE USE OR INABILITY TO USE THE PROGRAM (INCLUDING BUT NOT LIMITED TO LOSS OF DATA OR DATA BEING RENDERED INACCURATE OR LOSSES SUSTAINED BY YOU OR THIRD PARTIES OR A FAILURE OF THE PROGRAM TO OPERATE WITH ANY OTHER PROGRAMS), EVEN IF SUCH HOLDER OR OTHER PARTY HAS BEEN ADVISED OF THE POSSIBILITY OF SUCH DAMAGES.

END OF TERMS AND CONDITIONS

How to Apply These Terms to Your New Programs

If you develop a new program, and you want it to be of the greatest possible use to the public, the best way to achieve this is to make it free software which everyone can redistribute and change under these terms.

To do so, attach the following notices to the program. It is safest to attach them to the start of each source file to most effectively convey the exclusion of warranty; and each file should have at least the "copyright" line and a pointer to where the full notice is found.

one line to give the program's name and an idea of what it does.

Copyright (C) yyyy *name of author*

This program is free software; you can redistribute it and/or modify it under the terms of the GNU General Public License as published by the Free Software Foundation; either version 2 of the License, or (at your option) any later version.

This program is distributed in the hope that it will be useful, but WITHOUT ANY WARRANTY; without even the implied warranty of MERCHANTABILITY or FITNESS FOR A PARTICULAR PURPOSE. See the

GNU General Public License for more details.

You should have received a copy of the GNU General Public License along with this program; if not, write to the Free Software Foundation, Inc., 51 Franklin Street, Fifth Floor, Boston, MA 02110-1301, USA.

Also add information on how to contact you by electronic and paper mail.

If the program is interactive, make it output a short notice like this when it starts in an interactive mode:

```
Gnomovision version 69, Copyright (C) year name of author
Gnomovision comes with ABSOLUTELY NO WARRANTY; for details
type `show w'. This is free software, and you are welcome
to redistribute it under certain conditions; type `show c'
for details.
```

The hypothetical commands `show w' and `show c' should show the appropriate parts of the General Public License. Of course, the commands you use may be called something other than `show w' and `show c'; they could even be mouse-clicks or menu items--whatever suits your program.

You should also get your employer (if you work as a programmer) or your school, if any, to sign a "copyright disclaimer" for the program, if necessary. Here is a sample; alter the names:

```
Yoyodyne, Inc., hereby disclaims all copyright
interest in the program `Gnomovision'
(which makes passes at compilers) written
by James Hacker.
```

```
signature of Ty Coon, 1 April 1989
Ty Coon, President of Vice
```

This General Public License does not permit incorporating your program into proprietary programs. If your program is a subroutine library, you may consider it more useful to permit linking proprietary applications with the library. If this is what you want to do, use the GNU Lesser General Public License instead of this License.

glibc

json-glib

GNU LESSER GENERAL PUBLIC LICENSE

Version 2.1, February 1999

Copyright (C) 1991, 1999 Free Software Foundation, Inc.

51 Franklin Street, Fifth Floor, Boston, MA 02110-1301 USA

Everyone is permitted to copy and distribute verbatim copies of this license document, but changing it is not allowed.

[This is the first released version of the Lesser GPL. It also counts as the successor of the GNU Library Public License, version 2, hence the version number 2.1.]

Preamble

The licenses for most software are designed to take away your freedom to share and change it. By contrast, the GNU General Public Licenses are intended to guarantee your freedom to share and change free software--to make sure the software is free for all its users.

This license, the Lesser General Public License, applies to some specially designated software packages--typically libraries--of the Free Software Foundation and other authors who decide to use it. You can use it too, but we suggest you first think carefully about whether this license or the ordinary General Public License is the better strategy to use in any particular case, based on the explanations below.

When we speak of free software, we are referring to freedom of use, not price. Our General Public Licenses are designed to make sure that you have the freedom to distribute copies of free software (and charge for this service if you wish); that you receive source code or can get it if you want it; that you can change the software and use pieces of it in new free programs; and that you are informed that you can do these things.

To protect your rights, we need to make restrictions that forbid distributors to deny you these rights or to ask you to surrender these rights. These restrictions translate to certain responsibilities for you if you distribute copies of the library or if you modify it.

For example, if you distribute copies of the library, whether gratis or for a fee, you must give the recipients all the rights that we gave you. You must make sure that they, too, receive or can get the source code. If you link other code with the library, you must provide complete object files to the recipients, so that they can relink them with the library after making changes to the library and recompiling it. And you must show them these terms so they know their rights.

We protect your rights with a two-step method: (1) we copyright the library, and (2) we offer you this license, which gives you legal permission to copy, distribute and/or modify the library.

To protect each distributor, we want to make it very clear that there is no warranty for the free library. Also, if the library is modified by someone else and passed on, the recipients should know that what they have is not

the original version, so that the original author's reputation will not be affected by problems that might be introduced by others.

Finally, software patents pose a constant threat to the existence of any free program. We wish to make sure that a company cannot effectively restrict the users of a free program by obtaining a restrictive license from a patent holder. Therefore, we insist that any patent license obtained for a version of the library must be consistent with the full freedom of use specified in this license.

Most GNU software, including some libraries, is covered by the ordinary GNU General Public License. This license, the GNU Lesser General Public License, applies to certain designated libraries, and is quite different from the ordinary General Public License. We use this license for certain libraries in order to permit linking those libraries into non-free programs.

When a program is linked with a library, whether statically or using a shared library, the combination of the two is legally speaking a combined work, a derivative of the original library. The ordinary General Public License therefore permits such linking only if the entire combination fits its criteria of freedom. The Lesser General Public License permits more lax criteria for linking other code with the library.

We call this license the "Lesser" General Public License because it does Less to protect the user's freedom than the ordinary General Public License. It also provides other free software developers Less of an advantage over competing non-free programs. These disadvantages are the reason we use the ordinary General Public License for many libraries. However, the Lesser license provides advantages in certain special circumstances.

For example, on rare occasions, there may be a special need to encourage the widest possible use of a certain library, so that it becomes a de-facto standard. To achieve this, non-free programs must be allowed to use the library. A more frequent case is that a free library does the same job as widely used non-free libraries. In this case, there is little to gain by limiting the free library to free software only, so we use the Lesser General Public License.

In other cases, permission to use a particular library in non-free programs enables a greater number of people to use a large body of free software. For example, permission to use the GNU C Library in non-free programs enables many more people to use the whole GNU operating system, as well as its variant, the GNU/Linux operating system.

Although the Lesser General Public License is Less protective of the users' freedom, it does ensure that the user of a program that is linked with the Library has the freedom and the wherewithal to run that program using a modified version of the Library.

The precise terms and conditions for copying, distribution and modification follow. Pay close attention to the difference between a "work based on the library" and a "work that uses the library". The former contains code derived from the library, whereas the latter must be combined with the library in order to run.

TERMS AND CONDITIONS FOR COPYING, DISTRIBUTION AND MODIFICATION

0. This License Agreement applies to any software library or other program which contains a notice placed by the copyright holder or other authorized party saying it may be distributed under the terms of this Lesser General Public License (also called "this License"). Each licensee is addressed as "you".

A "library" means a collection of software functions and/or data prepared so as to be conveniently linked with application programs (which use some of those functions and data) to form executables.

The "Library", below, refers to any such software library or work which has been distributed under these terms. A "work based on the Library" means either the Library or any derivative work under copyright law: that is to say, a work containing the Library or a portion of it, either verbatim or with modifications and/or translated straightforwardly into another language. (Hereinafter, translation is included without limitation in the term "modification".)

"Source code" for a work means the preferred form of the work for making modifications to it. For a library, complete source code means all the source code for all modules it contains, plus any associated interface definition files, plus the scripts used to control compilation and installation of the library.

Activities other than copying, distribution and modification are not covered by this License; they are outside its scope. The act of running a program using the Library is not restricted, and output from such a program is covered only if its contents constitute a work based on the Library (independent of the use of the Library in a tool for writing it). Whether that is true depends on what the Library does and what the program that uses the Library does.

1. You may copy and distribute verbatim copies of the Library's complete source code as you receive it, in any medium, provided that you conspicuously and appropriately publish on each copy an appropriate copyright notice and disclaimer of warranty; keep intact all the notices that refer to this License and to the absence of any warranty; and distribute a copy of this License along with the Library.

You may charge a fee for the physical act of transferring a copy, and you may at your option offer warranty protection in exchange for a fee.

2. You may modify your copy or copies of the Library or any portion of it, thus forming a work based on the Library, and copy and distribute such modifications or work under the terms of Section 1 above, provided that you also meet all of these conditions:

- **a)** The modified work must itself be a software library.
- **b)** You must cause the files modified to carry prominent notices stating that you changed the files and the date of any change.
- **c)** You must cause the whole of the work to be licensed at no charge to all third parties under the terms of this License.
- **d)** If a facility in the modified Library refers to a function or a table of data to be supplied by an application program that uses the facility, other than as an argument passed when the facility is invoked, then you must make a good faith effort to ensure that, in the event an application does not supply such function or table, the facility still operates, and performs whatever part of its purpose remains meaningful.

(For example, a function in a library to compute square roots has a purpose that is entirely well-defined independent of the application. Therefore, Subsection 2d requires that any application-supplied function or table used by this function must be optional: if the application does not supply it, the square root function must still compute square roots.)

These requirements apply to the modified work as a whole. If identifiable sections of that work are not derived from the Library, and can be reasonably considered independent and separate works in themselves, then this License, and its terms, do not apply to those sections when you distribute them as separate works. But when you distribute the same sections as part of a whole which is a work based on the Library, the distribution of the whole must be on the terms of this License, whose permissions for other licensees extend to the entire whole, and thus to each and every part regardless of who wrote it.

Thus, it is not the intent of this section to claim rights or contest your rights to work written entirely by you; rather, the intent is to exercise the right to control the distribution of derivative or collective works based on the Library.

In addition, mere aggregation of another work not based on the Library with the Library (or with a work based on the Library) on a volume of a storage or distribution medium does not bring the other work under the scope of this License.

3. You may opt to apply the terms of the ordinary GNU General Public License instead of this License to a given copy of the Library. To do this, you must alter all the notices that refer to this License, so that they refer to the ordinary GNU General Public License, version 2, instead of to this License. (If a newer version than version 2 of the ordinary GNU General Public License has appeared, then you can specify that version instead if you wish.) Do not make any other change in these notices.

Once this change is made in a given copy, it is irreversible for that copy, so the ordinary GNU General Public License applies to all subsequent copies and derivative works made from that copy.

This option is useful when you wish to copy part of the code of the Library into a program that is not a library.

4. You may copy and distribute the Library (or a portion or derivative of it, under Section 2) in object code or executable form under the terms of Sections 1 and 2 above provided that you accompany it with the complete corresponding machine-readable source code, which must be distributed under the terms of Sections 1 and 2 above on a medium customarily used for software interchange.

If distribution of object code is made by offering access to copy from a designated place, then offering equivalent access to copy the source code from the same place satisfies the requirement to distribute the source code, even though third parties are not compelled to copy the source along with the object code.

5. A program that contains no derivative of any portion of the Library, but is designed to work with the Library by being compiled or linked with it, is called a "work that uses the Library". Such a work, in isolation, is not a derivative work of the Library, and therefore falls outside the scope of this License.

However, linking a "work that uses the Library" with the Library creates an executable that is a derivative of the Library (because it contains portions of the Library), rather than a "work that uses the library". The executable is therefore covered by this License. Section 6 states terms for distribution of such executables.

When a "work that uses the Library" uses material from a header file that is part of the Library, the object code for the work may be a derivative work of the Library even though the source code is not. Whether this is true is especially significant if the work can be linked without the Library, or if the work is itself a library. The threshold for this to be true is not precisely defined by law.

If such an object file uses only numerical parameters, data structure layouts and accessors, and small macros and small inline functions (ten lines or less in length), then the use of the object file is unrestricted, regardless of whether it is legally a derivative work. (Executables containing this object code plus portions of the Library will still fall under Section 6.)

Otherwise, if the work is a derivative of the Library, you may distribute the object code for the work under the terms of Section 6. Any executables containing that work also fall under Section 6, whether or not they are linked directly with the Library itself.

6. As an exception to the Sections above, you may also combine or link a "work that uses the Library" with the Library to produce a work containing portions of the Library, and distribute that work under terms of your choice, provided that the terms permit modification of the work for the customer's own use and reverse engineering for debugging such modifications.

You must give prominent notice with each copy of the work that the Library is used in it and that the Library and its use are covered by this License. You must supply a copy of this License. If the work during execution displays copyright notices, you must include the copyright notice for the Library among them, as well as a reference directing the user to the copy of this License. Also, you must do one of these things:

- **a)** Accompany the work with the complete corresponding machine-readable source code for the Library including whatever changes were used in the work (which must be distributed under Sections 1 and 2 above); and, if the work is an executable linked with the Library, with the complete machine-readable "work that uses the Library", as object code and/or source code, so that the user can modify the Library and then relink to produce a modified executable containing the modified Library. (It is understood that the user who changes the contents of definitions files in the Library will not necessarily be able to recompile the application to use the modified definitions.)
- **b)** Use a suitable shared library mechanism for linking with the Library. A suitable mechanism is one that (1) uses at run time a copy of the library already present on the user's computer system, rather than copying library functions into the executable, and (2) will operate properly with a modified version of the library, if the user installs one, as long as the modified version is interface-compatible with the version that the work was made with.
- **c)** Accompany the work with a written offer, valid for at least three years, to give the same user the materials specified in Subsection 6a, above, for a charge no more than the cost of performing this distribution.
- **d)** If distribution of the work is made by offering access to copy from a designated place, offer equivalent access to copy the above specified materials from the same place.
- **e)** Verify that the user has already received a copy of these materials or that you have already sent this user a copy.

For an executable, the required form of the "work that uses the Library" must include any data and utility programs needed for reproducing the executable from it. However, as a special exception, the materials to be distributed need not include anything that is normally distributed (in either source or binary form) with the

major components (compiler, kernel, and so on) of the operating system on which the executable runs, unless that component itself accompanies the executable.

It may happen that this requirement contradicts the license restrictions of other proprietary libraries that do not normally accompany the operating system. Such a contradiction means you cannot use both them and the Library together in an executable that you distribute.

7. You may place library facilities that are a work based on the Library side-by-side in a single library together with other library facilities not covered by this License, and distribute such a combined library, provided that the separate distribution of the work based on the Library and of the other library facilities is otherwise permitted, and provided that you do these two things:

- **a)** Accompany the combined library with a copy of the same work based on the Library, uncombined with any other library facilities. This must be distributed under the terms of the Sections above.
- **b)** Give prominent notice with the combined library of the fact that part of it is a work based on the Library, and explaining where to find the accompanying uncombined form of the same work.

8. You may not copy, modify, sublicense, link with, or distribute the Library except as expressly provided under this License. Any attempt otherwise to copy, modify, sublicense, link with, or distribute the Library is void, and will automatically terminate your rights under this License. However, parties who have received copies, or rights, from you under this License will not have their licenses terminated so long as such parties remain in full compliance.

9. You are not required to accept this License, since you have not signed it. However, nothing else grants you permission to modify or distribute the Library or its derivative works. These actions are prohibited by law if you do not accept this License. Therefore, by modifying or distributing the Library (or any work based on the Library), you indicate your acceptance of this License to do so, and all its terms and conditions for copying, distributing or modifying the Library or works based on it.

10. Each time you redistribute the Library (or any work based on the Library), the recipient automatically receives a license from the original licensor to copy, distribute, link with or modify the Library subject to these terms and conditions. You may not impose any further restrictions on the recipients' exercise of the rights granted herein. You are not responsible for enforcing compliance by third parties with this License.

11. If, as a consequence of a court judgment or allegation of patent infringement or for any other reason (not limited to patent issues), conditions are imposed on you (whether by court order, agreement or otherwise) that contradict the conditions of this License, they do not excuse you from the conditions of this License. If you cannot distribute so as to satisfy simultaneously your obligations under this License and any other pertinent obligations, then as a consequence you may not distribute the Library at all. For example, if a patent license would not permit royalty-free redistribution of the Library by all those who receive copies directly or indirectly through you, then the only way you could satisfy both it and this License would be to refrain entirely from distribution of the Library.

If any portion of this section is held invalid or unenforceable under any particular circumstance, the balance of the section is intended to apply, and the section as a whole is intended to apply in other circumstances.

It is not the purpose of this section to induce you to infringe any patents or other property right claims or to contest validity of any such claims; this section has the sole purpose of protecting the integrity of the free software distribution system which is implemented by public license practices. Many people have made generous contributions to the wide range of software distributed through that system in reliance on consistent application of that system; it is up to the author/donor to decide if he or she is willing to distribute software through any other system and a licensee cannot impose that choice.

This section is intended to make thoroughly clear what is believed to be a consequence of the rest of this License.

12. If the distribution and/or use of the Library is restricted in certain countries either by patents or by copyrighted interfaces, the original copyright holder who places the Library under this License may add an explicit geographical distribution limitation excluding those countries, so that distribution is permitted only in or among countries not thus excluded. In such case, this License incorporates the limitation as if written in the body of this License.

13. The Free Software Foundation may publish revised and/or new versions of the Lesser General Public License from time to time. Such new versions will be similar in spirit to the present version, but may differ in detail to address new problems or concerns.

Each version is given a distinguishing version number. If the Library specifies a version number of this License which applies to it and "any later version", you have the option of following the terms and conditions either of that version or of any later version published by the Free Software Foundation. If the Library does not specify a license version number, you may choose any version ever published by the Free Software Foundation.

14. If you wish to incorporate parts of the Library into other free programs whose distribution conditions are incompatible with these, write to the author to ask for permission. For software which is copyrighted by the Free Software Foundation, write to the Free Software Foundation; we sometimes make exceptions for this. Our decision will be guided by the two goals of preserving the free status of all derivatives of our free software and of promoting the sharing and reuse of software generally.

NO WARRANTY

15. BECAUSE THE LIBRARY IS LICENSED FREE OF CHARGE, THERE IS NO WARRANTY FOR THE LIBRARY, TO THE EXTENT PERMITTED BY APPLICABLE LAW. EXCEPT WHEN OTHERWISE STATED IN WRITING THE COPYRIGHT HOLDERS AND/OR OTHER PARTIES PROVIDE THE LIBRARY "AS IS" WITHOUT WARRANTY OF ANY KIND, EITHER EXPRESSED OR IMPLIED, INCLUDING, BUT NOT LIMITED TO, THE IMPLIED WARRANTIES OF MERCHANTABILITY AND FITNESS FOR A PARTICULAR PURPOSE. THE ENTIRE RISK AS TO THE QUALITY AND PERFORMANCE OF THE LIBRARY IS WITH YOU. SHOULD THE LIBRARY PROVE DEFECTIVE, YOU ASSUME THE COST OF ALL NECESSARY SERVICING, REPAIR OR CORRECTION.

16. IN NO EVENT UNLESS REQUIRED BY APPLICABLE LAW OR AGREED TO IN WRITING WILL ANY COPYRIGHT HOLDER, OR ANY OTHER PARTY WHO MAY MODIFY AND/OR REDISTRIBUTE THE LIBRARY AS PERMITTED ABOVE, BE LIABLE TO YOU FOR DAMAGES, INCLUDING ANY GENERAL,

SPECIAL, INCIDENTAL OR CONSEQUENTIAL DAMAGES ARISING OUT OF THE USE OR INABILITY TO USE THE LIBRARY (INCLUDING BUT NOT LIMITED TO LOSS OF DATA OR DATA BEING RENDERED INACCURATE OR LOSSES SUSTAINED BY YOU OR THIRD PARTIES OR A FAILURE OF THE LIBRARY TO OPERATE WITH ANY OTHER SOFTWARE), EVEN IF SUCH HOLDER OR OTHER PARTY HAS BEEN ADVISED OF THE POSSIBILITY OF SUCH DAMAGES.

END OF TERMS AND CONDITIONS

How to Apply These Terms to Your New Libraries

If you develop a new library, and you want it to be of the greatest possible use to the public, we recommend making it free software that everyone can redistribute and change. You can do so by permitting redistribution under these terms (or, alternatively, under the terms of the ordinary General Public License).

To apply these terms, attach the following notices to the library. It is safest to attach them to the start of each source file to most effectively convey the exclusion of warranty; and each file should have at least the "copyright" line and a pointer to where the full notice is found.

one line to give the library's name and an idea of what it does.

Copyright (C) *year* *name of author*

This library is free software; you can redistribute it and/or modify it under the terms of the GNU Lesser General Public License as published by the Free Software Foundation; either version 2.1 of the License, or (at your option) any later version.

This library is distributed in the hope that it will be useful, but WITHOUT ANY WARRANTY; without even the implied warranty of MERCHANTABILITY or FITNESS FOR A PARTICULAR PURPOSE. See the GNU Lesser General Public License for more details.

You should have received a copy of the GNU Lesser General Public License along with this library; if not, write to the Free Software Foundation, Inc., 51 Franklin Street, Fifth Floor, Boston, MA 02110-1301 USA

Also add information on how to contact you by electronic and paper mail.

You should also get your employer (if you work as a programmer) or your school, if any, to sign a "copyright disclaimer" for the library, if necessary. Here is a sample; alter the names:

Yoyodyne, Inc., hereby disclaims all copyright interest in the library `Frob' (a library for tweaking knobs) written by James Random Hacker.

signature of Ty Coon, 1 April 1990

Ty Coon, President of Vice

That's all there is to it!

glib

GNU LIBRARY GENERAL PUBLIC LICENSE

Version 2, June 1991

Copyright (C) 1991 Free Software Foundation, Inc.

59 Temple Place, Suite 330, Boston, MA 02111-1307 USA

Everyone is permitted to copy and distribute verbatim copies of this license document, but changing it is not allowed.

[This is the first released version of the library GPL. It is numbered 2 because it goes with version 2 of the ordinary GPL.]

Preamble

The licenses for most software are designed to take away your freedom to share and change it. By contrast, the GNU General Public Licenses are intended to guarantee your freedom to share and change free software--to make sure the software is free for all its users.

This license, the Library General Public License, applies to some specially designated Free Software Foundation software, and to any other libraries whose authors decide to use it. You can use it for your libraries, too.

When we speak of free software, we are referring to freedom, not price. Our General Public Licenses are designed to make sure that you have the freedom to distribute copies of free software (and charge for this service if you wish), that you receive source code or can get it if you want it, that you can change the software or use pieces of it in new free programs; and that you know you can do these things.

To protect your rights, we need to make restrictions that forbid anyone to deny you these rights or to ask you to surrender the rights. These restrictions translate to certain responsibilities for you if you distribute copies of the library, or if you modify it.

For example, if you distribute copies of the library, whether gratis

or for a fee, you must give the recipients all the rights that we gave you. You must make sure that they, too, receive or can get the source code. If you link a program with the library, you must provide complete object files to the recipients so that they can relink them with the library, after making changes to the library and recompiling it. And you must show them these terms so they know their rights.

Our method of protecting your rights has two steps: (1) copyright the library, and (2) offer you this license which gives you legal permission to copy, distribute and/or modify the library.

Also, for each distributor's protection, we want to make certain that everyone understands that there is no warranty for this free library. If the library is modified by someone else and passed on, we want its recipients to know that what they have is not the original version, so that any problems introduced by others will not reflect on the original authors' reputations.

Finally, any free program is threatened constantly by software patents. We wish to avoid the danger that companies distributing free software will individually obtain patent licenses, thus in effect transforming the program into proprietary software. To prevent this, we have made it clear that any patent must be licensed for everyone's free use or not licensed at all.

Most GNU software, including some libraries, is covered by the ordinary GNU General Public License, which was designed for utility programs. This license, the GNU Library General Public License, applies to certain designated libraries. This license is quite different from the ordinary one; be sure to read it in full, and don't assume that anything in it is the same as in the ordinary license.

The reason we have a separate public license for some libraries is that they blur the distinction we usually make between modifying or adding to a program and simply using it. Linking a program with a library, without changing the library, is in some sense simply using the library, and is analogous to running a utility program or application program. However, in a textual and legal sense, the linked executable is a combined work, a

derivative of the original library, and the ordinary General Public License treats it as such.

Because of this blurred distinction, using the ordinary General Public License for libraries did not effectively promote software sharing, because most developers did not use the libraries. We concluded that weaker conditions might promote sharing better.

However, unrestricted linking of non-free programs would deprive the users of those programs of all benefit from the free status of the libraries themselves. This Library General Public License is intended to permit developers of non-free programs to use free libraries, while preserving your freedom as a user of such programs to change the free libraries that are incorporated in them. (We have not seen how to achieve this as regards changes in header files, but we have achieved it as regards changes in the actual functions of the Library.) The hope is that this will lead to faster development of free libraries.

The precise terms and conditions for copying, distribution and modification follow. Pay close attention to the difference between a "work based on the library" and a "work that uses the library". The former contains code derived from the library, while the latter only works together with the library.

Note that it is possible for a library to be covered by the ordinary General Public License rather than by this special one.

GNU LIBRARY GENERAL PUBLIC LICENSE TERMS AND CONDITIONS FOR COPYING, DISTRIBUTION AND MODIFICATION

0. This License Agreement applies to any software library which contains a notice placed by the copyright holder or other authorized party saying it may be distributed under the terms of this Library General Public License (also called "this License"). Each licensee is addressed as "you".

A "library" means a collection of software functions and/or data prepared so as to be conveniently linked with application programs

(which use some of those functions and data) to form executables.

The "Library", below, refers to any such software library or work which has been distributed under these terms. A "work based on the Library" means either the Library or any derivative work under copyright law: that is to say, a work containing the Library or a portion of it, either verbatim or with modifications and/or translated straightforwardly into another language. (Hereinafter, translation is included without limitation in the term "modification".)

"Source code" for a work means the preferred form of the work for making modifications to it. For a library, complete source code means all the source code for all modules it contains, plus any associated interface definition files, plus the scripts used to control compilation and installation of the library.

Activities other than copying, distribution and modification are not covered by this License; they are outside its scope. The act of running a program using the Library is not restricted, and output from such a program is covered only if its contents constitute a work based on the Library (independent of the use of the Library in a tool for writing it). Whether that is true depends on what the Library does and what the program that uses the Library does.

1. You may copy and distribute verbatim copies of the Library's complete source code as you receive it, in any medium, provided that you conspicuously and appropriately publish on each copy an appropriate copyright notice and disclaimer of warranty; keep intact all the notices that refer to this License and to the absence of any warranty; and distribute a copy of this License along with the Library.

You may charge a fee for the physical act of transferring a copy, and you may at your option offer warranty protection in exchange for a fee.

2. You may modify your copy or copies of the Library or any portion of it, thus forming a work based on the Library, and copy and

distribute such modifications or work under the terms of Section 1 above, provided that you also meet all of these conditions:

- a) The modified work must itself be a software library.
- b) You must cause the files modified to carry prominent notices stating that you changed the files and the date of any change.
- c) You must cause the whole of the work to be licensed at no charge to all third parties under the terms of this License.
- d) If a facility in the modified Library refers to a function or a table of data to be supplied by an application program that uses the facility, other than as an argument passed when the facility is invoked, then you must make a good faith effort to ensure that, in the event an application does not supply such function or table, the facility still operates, and performs whatever part of its purpose remains meaningful.

(For example, a function in a library to compute square roots has a purpose that is entirely well-defined independent of the application. Therefore, Subsection 2d requires that any application-supplied function or table used by this function must be optional: if the application does not supply it, the square root function must still compute square roots.)

These requirements apply to the modified work as a whole. If identifiable sections of that work are not derived from the Library, and can be reasonably considered independent and separate works in themselves, then this License, and its terms, do not apply to those sections when you distribute them as separate works. But when you distribute the same sections as part of a whole which is a work based on the Library, the distribution of the whole must be on the terms of this License, whose permissions for other licensees extend to the entire whole, and thus to each and every part regardless of who wrote it.

Thus, it is not the intent of this section to claim rights or contest

your rights to work written entirely by you; rather, the intent is to exercise the right to control the distribution of derivative or collective works based on the Library.

In addition, mere aggregation of another work not based on the Library with the Library (or with a work based on the Library) on a volume of a storage or distribution medium does not bring the other work under the scope of this License.

3. You may opt to apply the terms of the ordinary GNU General Public License instead of this License to a given copy of the Library. To do this, you must alter all the notices that refer to this License, so that they refer to the ordinary GNU General Public License, version 2, instead of to this License. (If a newer version than version 2 of the ordinary GNU General Public License has appeared, then you can specify that version instead if you wish.) Do not make any other change in these notices.

Once this change is made in a given copy, it is irreversible for that copy, so the ordinary GNU General Public License applies to all subsequent copies and derivative works made from that copy.

This option is useful when you wish to copy part of the code of the Library into a program that is not a library.

4. You may copy and distribute the Library (or a portion or derivative of it, under Section 2) in object code or executable form under the terms of Sections 1 and 2 above provided that you accompany it with the complete corresponding machine-readable source code, which must be distributed under the terms of Sections 1 and 2 above on a medium customarily used for software interchange.

If distribution of object code is made by offering access to copy from a designated place, then offering equivalent access to copy the source code from the same place satisfies the requirement to distribute the source code, even though third parties are not compelled to copy the source along with the object code.

5. A program that contains no derivative of any portion of the Library, but is designed to work with the Library by being compiled or linked with it, is called a "work that uses the Library". Such a work, in isolation, is not a derivative work of the Library, and therefore falls outside the scope of this License.

However, linking a "work that uses the Library" with the Library creates an executable that is a derivative of the Library (because it contains portions of the Library), rather than a "work that uses the library". The executable is therefore covered by this License. Section 6 states terms for distribution of such executables.

When a "work that uses the Library" uses material from a header file that is part of the Library, the object code for the work may be a derivative work of the Library even though the source code is not. Whether this is true is especially significant if the work can be linked without the Library, or if the work is itself a library. The threshold for this to be true is not precisely defined by law.

If such an object file uses only numerical parameters, data structure layouts and accessors, and small macros and small inline functions (ten lines or less in length), then the use of the object file is unrestricted, regardless of whether it is legally a derivative work. (Executables containing this object code plus portions of the Library will still fall under Section 6.)

Otherwise, if the work is a derivative of the Library, you may distribute the object code for the work under the terms of Section 6. Any executables containing that work also fall under Section 6, whether or not they are linked directly with the Library itself.

6. As an exception to the Sections above, you may also compile or link a "work that uses the Library" with the Library to produce a work containing portions of the Library, and distribute that work under terms of your choice, provided that the terms permit modification of the work for the customer's own use and reverse engineering for debugging such modifications.

You must give prominent notice with each copy of the work that the Library is used in it and that the Library and its use are covered by this License. You must supply a copy of this License. If the work during execution displays copyright notices, you must include the copyright notice for the Library among them, as well as a reference directing the user to the copy of this License. Also, you must do one of these things:

a) Accompany the work with the complete corresponding machine-readable source code for the Library including whatever changes were used in the work (which must be distributed under Sections 1 and 2 above); and, if the work is an executable linked with the Library, with the complete machine-readable "work that uses the Library", as object code and/or source code, so that the user can modify the Library and then relink to produce a modified executable containing the modified Library. (It is understood that the user who changes the contents of definitions files in the Library will not necessarily be able to recompile the application to use the modified definitions.)

b) Accompany the work with a written offer, valid for at least three years, to give the same user the materials specified in Subsection 6a, above, for a charge no more than the cost of performing this distribution.

c) If distribution of the work is made by offering access to copy from a designated place, offer equivalent access to copy the above specified materials from the same place.

d) Verify that the user has already received a copy of these materials or that you have already sent this user a copy.

For an executable, the required form of the "work that uses the Library" must include any data and utility programs needed for reproducing the executable from it. However, as a special exception, the source code distributed need not include anything that is normally distributed (in either source or binary form) with the major components (compiler, kernel, and so on) of the operating system on

which the executable runs, unless that component itself accompanies the executable.

It may happen that this requirement contradicts the license restrictions of other proprietary libraries that do not normally accompany the operating system. Such a contradiction means you cannot use both them and the Library together in an executable that you distribute.

7. You may place library facilities that are a work based on the Library side-by-side in a single library together with other library facilities not covered by this License, and distribute such a combined library, provided that the separate distribution of the work based on the Library and of the other library facilities is otherwise permitted, and provided that you do these two things:

a) Accompany the combined library with a copy of the same work based on the Library, uncombined with any other library facilities. This must be distributed under the terms of the Sections above.

b) Give prominent notice with the combined library of the fact that part of it is a work based on the Library, and explaining where to find the accompanying uncombined form of the same work.

8. You may not copy, modify, sublicense, link with, or distribute the Library except as expressly provided under this License. Any attempt otherwise to copy, modify, sublicense, link with, or distribute the Library is void, and will automatically terminate your rights under this License. However, parties who have received copies, or rights, from you under this License will not have their licenses terminated so long as such parties remain in full compliance.

9. You are not required to accept this License, since you have not signed it. However, nothing else grants you permission to modify or distribute the Library or its derivative works. These actions are prohibited by law if you do not accept this License. Therefore, by modifying or distributing the Library (or any work based on the

Library), you indicate your acceptance of this License to do so, and all its terms and conditions for copying, distributing or modifying the Library or works based on it.

10. Each time you redistribute the Library (or any work based on the Library), the recipient automatically receives a license from the original licensor to copy, distribute, link with or modify the Library subject to these terms and conditions. You may not impose any further restrictions on the recipients' exercise of the rights granted herein. You are not responsible for enforcing compliance by third parties to this License.

11. If, as a consequence of a court judgment or allegation of patent infringement or for any other reason (not limited to patent issues), conditions are imposed on you (whether by court order, agreement or otherwise) that contradict the conditions of this License, they do not excuse you from the conditions of this License. If you cannot distribute so as to satisfy simultaneously your obligations under this License and any other pertinent obligations, then as a consequence you may not distribute the Library at all. For example, if a patent license would not permit royalty-free redistribution of the Library by all those who receive copies directly or indirectly through you, then the only way you could satisfy both it and this License would be to refrain entirely from distribution of the Library.

If any portion of this section is held invalid or unenforceable under any particular circumstance, the balance of the section is intended to apply, and the section as a whole is intended to apply in other circumstances.

It is not the purpose of this section to induce you to infringe any patents or other property right claims or to contest validity of any such claims; this section has the sole purpose of protecting the integrity of the free software distribution system which is implemented by public license practices. Many people have made generous contributions to the wide range of software distributed through that system in reliance on consistent application of that system; it is up to the author/donor to decide if he or she is willing to distribute software through any other system and a licensee cannot

impose that choice.

This section is intended to make thoroughly clear what is believed to be a consequence of the rest of this License.

12. If the distribution and/or use of the Library is restricted in certain countries either by patents or by copyrighted interfaces, the original copyright holder who places the Library under this License may add an explicit geographical distribution limitation excluding those countries, so that distribution is permitted only in or among countries not thus excluded. In such case, this License incorporates the limitation as if written in the body of this License.

13. The Free Software Foundation may publish revised and/or new versions of the Library General Public License from time to time. Such new versions will be similar in spirit to the present version, but may differ in detail to address new problems or concerns.

Each version is given a distinguishing version number. If the Library specifies a version number of this License which applies to it and "any later version", you have the option of following the terms and conditions either of that version or of any later version published by the Free Software Foundation. If the Library does not specify a license version number, you may choose any version ever published by the Free Software Foundation.

14. If you wish to incorporate parts of the Library into other free programs whose distribution conditions are incompatible with these, write to the author to ask for permission. For software which is copyrighted by the Free Software Foundation, write to the Free Software Foundation; we sometimes make exceptions for this. Our decision will be guided by the two goals of preserving the free status of all derivatives of our free software and of promoting the sharing and reuse of software generally.

NO WARRANTY

15. BECAUSE THE LIBRARY IS LICENSED FREE OF CHARGE, THERE IS NO

WARRANTY FOR THE LIBRARY, TO THE EXTENT PERMITTED BY APPLICABLE LAW. EXCEPT WHEN OTHERWISE STATED IN WRITING THE COPYRIGHT HOLDERS AND/OR OTHER PARTIES PROVIDE THE LIBRARY "AS IS" WITHOUT WARRANTY OF ANY KIND, EITHER EXPRESSED OR IMPLIED, INCLUDING, BUT NOT LIMITED TO, THE IMPLIED WARRANTIES OF MERCHANTABILITY AND FITNESS FOR A PARTICULAR PURPOSE. THE ENTIRE RISK AS TO THE QUALITY AND PERFORMANCE OF THE LIBRARY IS WITH YOU. SHOULD THE LIBRARY PROVE DEFECTIVE, YOU ASSUME THE COST OF ALL NECESSARY SERVICING, REPAIR OR CORRECTION.

16. IN NO EVENT UNLESS REQUIRED BY APPLICABLE LAW OR AGREED TO IN WRITING WILL ANY COPYRIGHT HOLDER, OR ANY OTHER PARTY WHO MAY MODIFY AND/OR REDISTRIBUTE THE LIBRARY AS PERMITTED ABOVE, BE LIABLE TO YOU FOR DAMAGES, INCLUDING ANY GENERAL, SPECIAL, INCIDENTAL OR CONSEQUENTIAL DAMAGES ARISING OUT OF THE USE OR INABILITY TO USE THE LIBRARY (INCLUDING BUT NOT LIMITED TO LOSS OF DATA OR DATA BEING RENDERED INACCURATE OR LOSSES SUSTAINED BY YOU OR THIRD PARTIES OR A FAILURE OF THE LIBRARY TO OPERATE WITH ANY OTHER SOFTWARE), EVEN IF SUCH HOLDER OR OTHER PARTY HAS BEEN ADVISED OF THE POSSIBILITY OF SUCH DAMAGES.

END OF TERMS AND CONDITIONS

How to Apply These Terms to Your New Libraries

If you develop a new library, and you want it to be of the greatest possible use to the public, we recommend making it free software that everyone can redistribute and change. You can do so by permitting redistribution under these terms (or, alternatively, under the terms of the ordinary General Public License).

To apply these terms, attach the following notices to the library. It is safest to attach them to the start of each source file to most effectively convey the exclusion of warranty; and each file should have at least the "copyright" line and a pointer to where the full notice is found.

<one line to give the library's name and a brief idea of what it does.>

Copyright (C) <year> <name of author>

This library is free software; you can redistribute it and/or modify it under the terms of the GNU Library General Public License as published by the Free Software Foundation; either version 2 of the License, or (at your option) any later version.

This library is distributed in the hope that it will be useful, but WITHOUT ANY WARRANTY; without even the implied warranty of MERCHANTABILITY or FITNESS FOR A PARTICULAR PURPOSE. See the GNU Library General Public License for more details.

You should have received a copy of the GNU Library General Public License along with this library; if not, write to the Free Software Foundation, Inc., 59 Temple Place - Suite 330, Boston, MA 02111-1307 USA.

Also add information on how to contact you by electronic and paper mail.

You should also get your employer (if you work as a programmer) or your school, if any, to sign a "copyright disclaimer" for the library, if necessary. Here is a sample; alter the names:

Yoyodyne, Inc., hereby disclaims all copyright interest in the library 'Frob' (a library for tweaking knobs) written by James Random Hacker.

<signature of Ty Coon>, 1 April 1990
Ty Coon, President of Vice

That's all there is to it!

Copyright (c) 1997-2008 University of Cambridge.

↑ Redistribution and use in source and binary forms, with or without modification, are permitted provided that the following conditions are met:

- * Redistributions of source code must retain the above copyright notice, this list of conditions and the following disclaimer.
- * Redistributions in binary form must reproduce the above copyright

notice, this list of conditions and the following disclaimer in the documentation and/or other materials provided with the distribution.

- * Neither the name of the University of Cambridge nor the name of Google Inc. nor the names of their contributors may be used to endorse or promote products derived from this software without specific prior written permission.

THIS SOFTWARE IS PROVIDED BY THE COPYRIGHT HOLDERS AND CONTRIBUTORS "AS IS" AND ANY EXPRESS OR IMPLIED WARRANTIES, INCLUDING, BUT NOT LIMITED TO, THE IMPLIED WARRANTIES OF MERCHANTABILITY AND FITNESS FOR A PARTICULAR PURPOSE ARE DISCLAIMED. IN NO EVENT SHALL THE COPYRIGHT OWNER OR CONTRIBUTORS BE LIABLE FOR ANY DIRECT, INDIRECT, INCIDENTAL, SPECIAL, EXEMPLARY, OR CONSEQUENTIAL DAMAGES (INCLUDING, BUT NOT LIMITED TO, PROCUREMENT OF SUBSTITUTE GOODS OR SERVICES; LOSS OF USE, DATA, OR PROFITS; OR BUSINESS INTERRUPTION) HOWEVER CAUSED AND ON ANY THEORY OF LIABILITY, WHETHER IN CONTRACT, STRICT LIABILITY, OR TORT (INCLUDING NEGLIGENCE OR OTHERWISE) ARISING IN ANY WAY OUT OF THE USE OF THIS SOFTWARE, EVEN IF ADVISED OF THE POSSIBILITY OF SUCH DAMAGE.

* Copyright (C) 2007 Red Hat Inc.

*

- * Permission is hereby granted, free of charge, to any person
- * obtaining a copy of this software and associated documentation files
- * (the "Software"), to deal in the Software [↑](#) without restriction,
- * including without limitation the rights to use, copy, modify, merge,
- * publish, distribute, sublicense, and/or sell copies of the Software,
- * and to permit persons to whom the Software is furnished to do so,
- * subject to the following conditions:

*

- * The above copyright notice and this permission notice shall be
- * included in all copies or substantial portions of the Software.

*

- * THE SOFTWARE IS PROVIDED "AS IS", WITHOUT WARRANTY OF ANY KIND,
- * EXPRESS OR IMPLIED, INCLUDING BUT NOT LIMITED TO THE WARRANTIES OF
- * MERCHANTABILITY, FITNESS FOR A PARTICULAR PURPOSE AND
- * NONINFRINGEMENT. IN NO EVENT SHALL THE AUTHORS OR COPYRIGHT HOLDERS
- * BE LIABLE FOR ANY CLAIM, DAMAGES OR OTHER LIABILITY, WHETHER IN AN

* ACTION OF CONTRACT, TORT OR OTHERWISE, ARISING FROM, OUT OF OR IN
* CONNECTION WITH THE SOFTWARE OR THE USE OR OTHER DEALINGS IN THE
* SOFTWARE.



软件注册和更新的功能指南

用户指南

使用说明书

在使用本产品之前，请务必先仔细阅读本使用说明书。请务必保留备用。请在充分理解内容的基础上，正确使用。

进口商：佳能(中国)有限公司

修订日期：2019.6

目录

可用功能	2
安装系统选项/MEAP 应用程序	4
本打印机与外网连接的安装（传送）	5
本打印机未与外网连接的安装（手册）	8
下载手册及相关软件	14
管理注册/更新软件功能	16
使用本指南	20
本指南的操作环境	21
本指南的屏幕布局	22
首页	23
主题页	24
网站地图	25
搜索方法	26
查看本指南	27
声明	29
商标	31

可用功能

可用功能 2

可用功能

10Y9-000

安装系统选项/MEAP 应用程序

使用注册/更新软件功能，可将系统选项/MEAP 应用程序安装在打印机上。从触控面板显示屏和计算机（远程用户界面）均可使用该功能。

本打印机与外网连接的安装

通过从本打印机访问传送服务器，可安装系统选项/MEAP 应用程序。

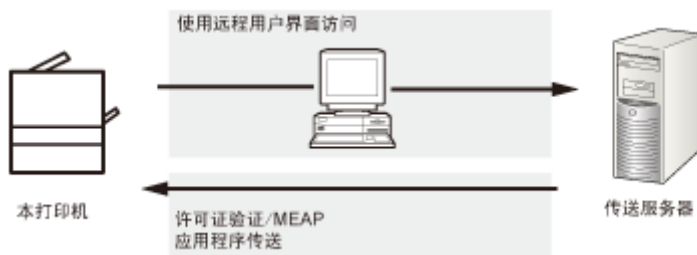

本打印机未与外网连接的安装

使用从许可证管理系统获取的许可证文件/许可证密钥，可安装系统选项/MEAP 应用程序。



安装系统选项/MEAP 应用程序

安装系统选项/MEAP 应用程序	4
本打印机与外网连接的安装（传送）	5
本打印机未与外网连接的安装（手册）	8
下载手册及相关软件	14

安装系统选项/MEAP 应用程序

系统选项或 MEAP 应用程序在打印机上的安装步骤因打印机是否与外网连接而异，使用下面的参考选择符合条件的步骤。

本打印机与外网连接的安装

从远程用户界面安装



注释

通信测试

为检查与传送服务器的传输是否正常工作，如果需要，请安装前执行通信测试。

▶ “使用远程用户界面测试通信(P. 17)”

本打印机未与外网连接的安装

安装系统选项

使用下列步骤之一进行安装。



注释

如果安装多个系统选项

我们建议从远程用户界面安装

步骤	必要步骤	参考页
使用远程用户界面安装	1. 从许可证管理系统获取许可证文件	▶ “获取许可证文件(P. 8)”
	2. 使用远程用户界面安装许可证文件	▶ “使用远程用户界面安装系统选项(P. 8)”

安装 MEAP 应用程序

使用下面的步骤安装。

步骤	必要步骤	参考页
使用远程用户界面安装	1. 从许可证管理系统获取许可证文件	▶ “获取许可证文件(P. 8)”
	2. 使用远程用户界面安装许可证文件和应用程序文件	▶ “使用远程用户界面安装 MEAP 应用程序(P. 10)”
	3. 从 SMS 启动 MEAP 应用程序	▶ “启动 MEAP 应用程序(P. 12)”

本打印机与外网连接的安装（传送）

10Y9-002

如果打印机与外网连接，通过链接传送服务器，可从远程用户界面安装系统选项和 MEAP 应用程序。



注释

准备许可证访问号码证书

确定程序包中包含许可证访问号码。

1 启动远程用户界面，然后以管理员身份登录。

- “电子手册”

2 从远程用户界面首页单击 [设置/注册] → [许可证/其他] → [注册/更新软件]。

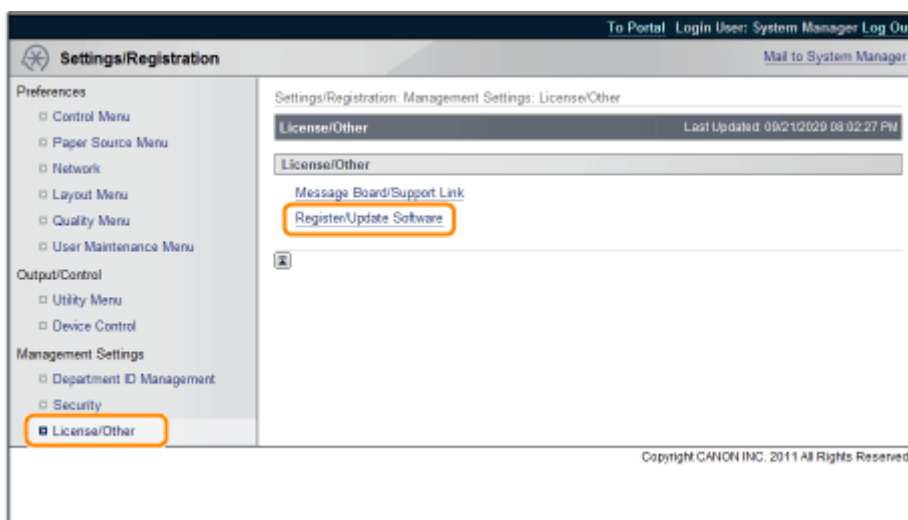

3 单击 [Delivered Installation]。

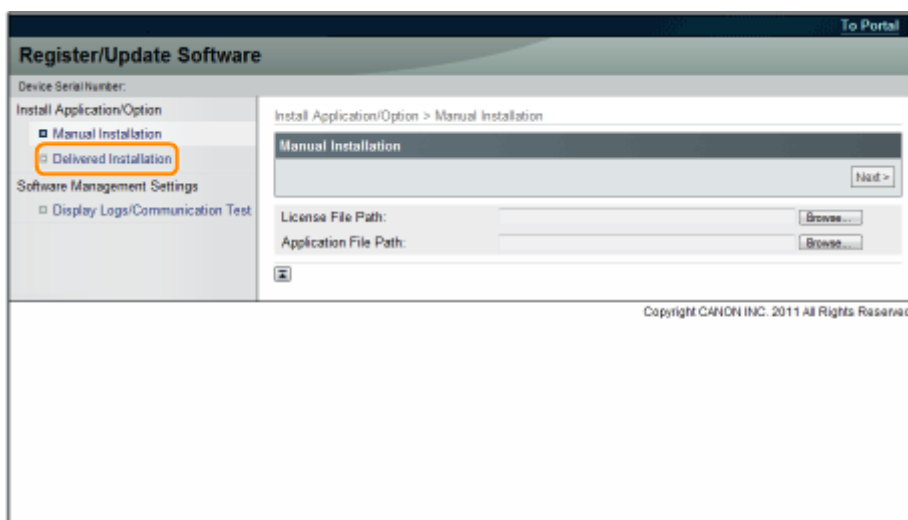

4 输入许可证访问号码 → 单击 [Next]。

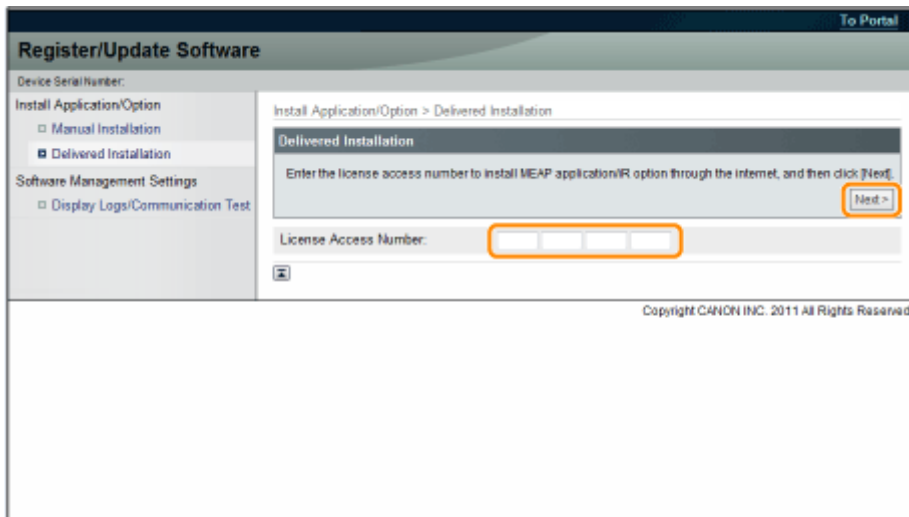

联系传送服务器后，一旦确认许可证访问号码，将显示可安装的系统选项/MEAP 应用程序的信息。

5 选择系统选项和 MEAP 应用程序 → 单击 [Start Installation]。

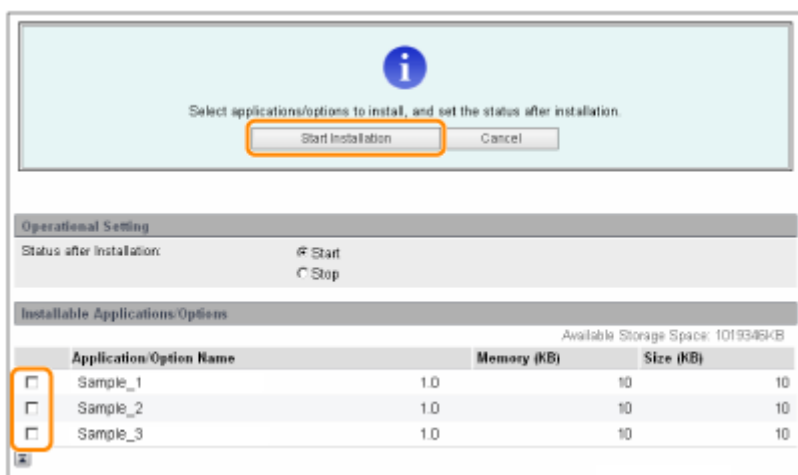

安装后的状态：

Start： 启动所安装的 MEAP 应用程序。

Stop： 停止所安装的 MEAP 应用程序。

须知

如果安装 MEAP 应用程序时选择 [Stop]

使用 MEAP 应用程序前需要启动应用程序。

▶ “MEAP Application Management 的功能指南”

如果显示协议屏幕，请阅读协议。如果遵守协议，请单击 [Accept]。

6 检查安装结果页。

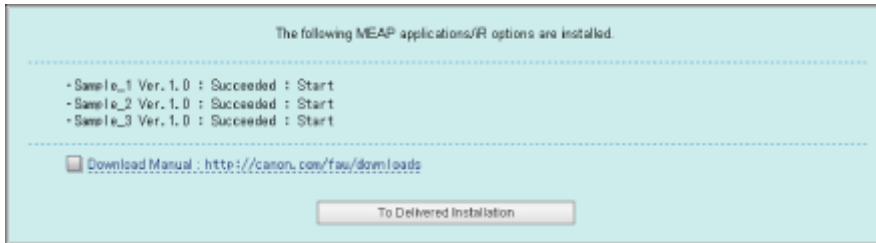

系统选项安装完成时，会出现信息 <Restart the device.>。重新启动打印机，启用该功能。

要返回到传送安装屏幕，单击 [To Delivered Installation]。



系统选项/MEAP 应用程序的手册

通过访问安装结果屏幕上显示的手册下载站点的 URL，可下载所安装系统选项/MEAP 应用程序的手册。

▶ “[下载手册及相关软件\(P. 14\)](#)”

本打印机未与外网连接的安装（手册）

10Y9-003

本节介绍在打印机未与外网连接的情况下如何安装系统选项和 MEAP 应用程序。

获取许可证文件

获取许可证文件。

许可证文件：使用远程用户界面安装系统选项/MEAP 应用程序时获取许可证文件。



注释

准备许可证访问号码证书

确定程序包中包含许可证访问号码。

MEAP 应用程序包上未打印许可证访问号码

如果所使用的 MEAP 应用程序包上未打印许可证访问号码，则由 MEAP 应用程序的发行人发布许可证文件。您不需要获取本节介绍的许可证文件。有关更多信息，请参阅各 MEAP 应用程序的手册。

1 检查获取许可证文件所需的管理号。

要获取许可证文件，需要下列管理号。

- 许可证访问号码：检查许可证访问号码证书。
- 设备序列号：可从操作面板的应用程序菜单检查该号码。
- “电子手册”

2 访问 <http://www.canon.com/lms/license/>。

3 按照屏幕上的说明获取许可证文件。

接下来，安装系统选项或 MEAP 应用程序。

使用远程用户界面安装系统选项

使用远程用户界面，可将系统选项安装在打印机上。

1 启动远程用户界面，然后以管理员身份登录。

- “电子手册”

2 从远程用户界面首页单击 [设置/注册] → [许可证/其他] → [注册/更新软件]。

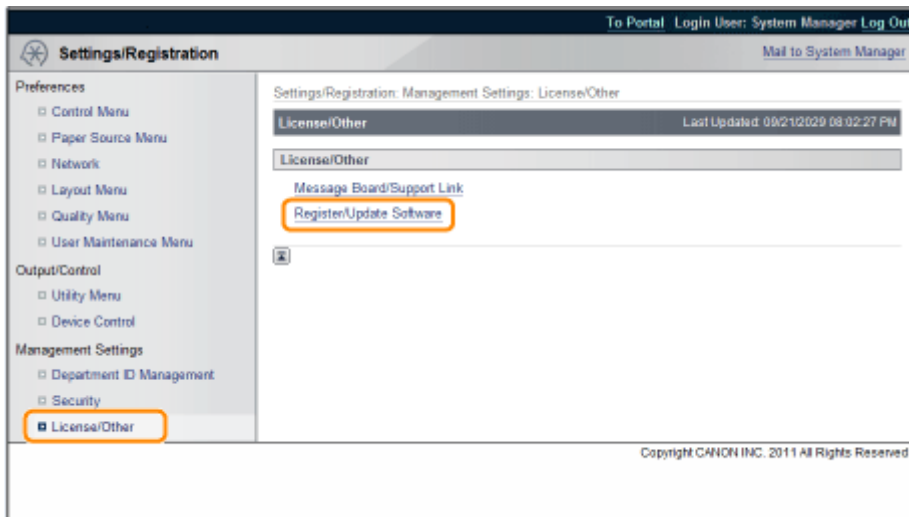

3 单击 [Manual Installation]。

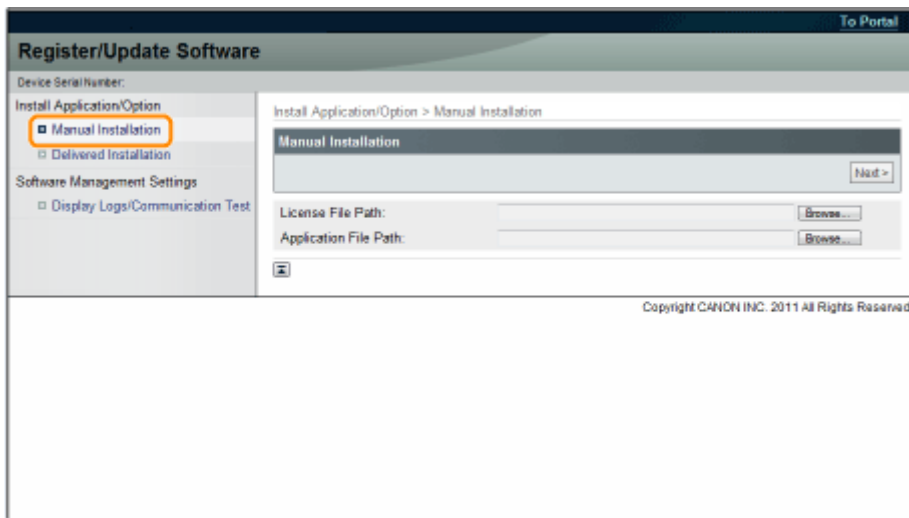

4 单击 [Browse...] → 选择要安装的许可证文件 → 单击 [Next]。

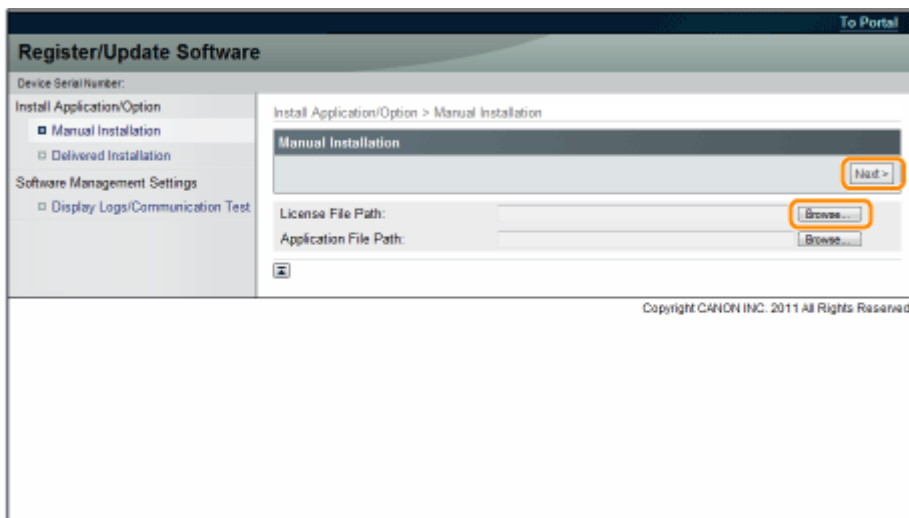

文件扩展名：

许可证文件： 扩展名为“lic”的文件。

5 在确认屏幕上检查将要安装的目录 → 单击 [Install]。

使用远程用户界面安装 MEAP 应用程序

使用远程用户界面，可将 MEAP 应用程序安装在打印机上。

注释

可安装 MEAP 应用程序的数量

最多可安装八个应用程序。

有关 MEAP 应用程序的详细信息

视 MEAP 应用程序而定，可能有其它系统安装要求。有关设置的说明，请参阅随 MEAP 应用程序提供的手册。

1 启动远程用户界面，然后以管理员身份登录。

- ④ “电子手册”

2 从远程用户界面首页单击 [设置/注册] → [许可证/其他] → [注册/更新软件]。

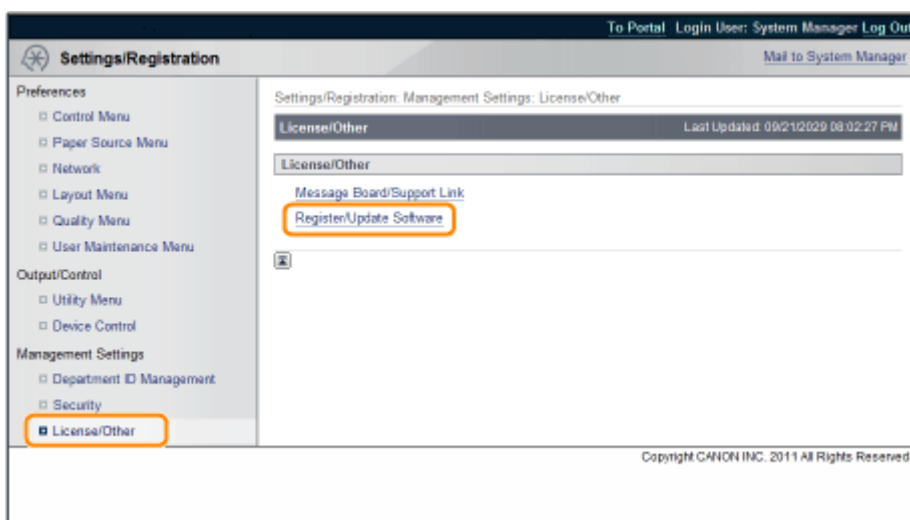

3 单击 [Manual Installation]。

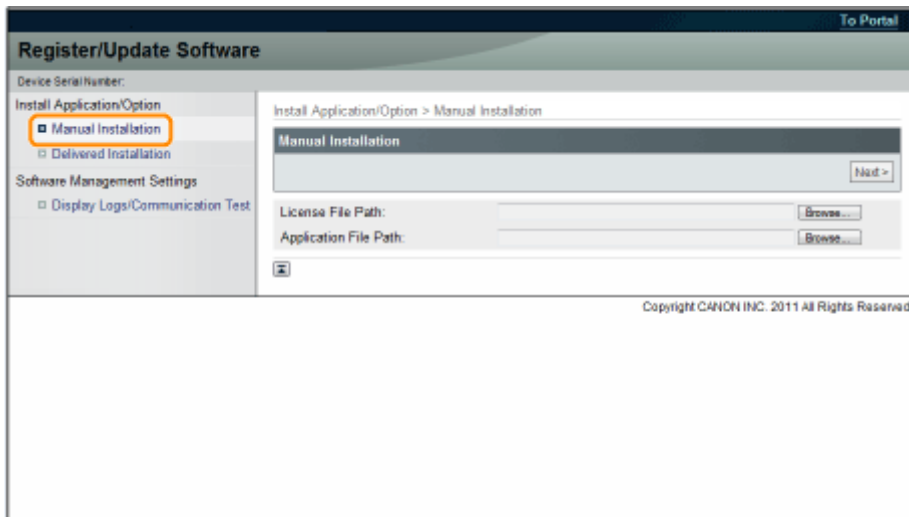

4 单击 [Browse...] → 选择要安装的许可证文件和应用程序文件 → 单击 [Next]。

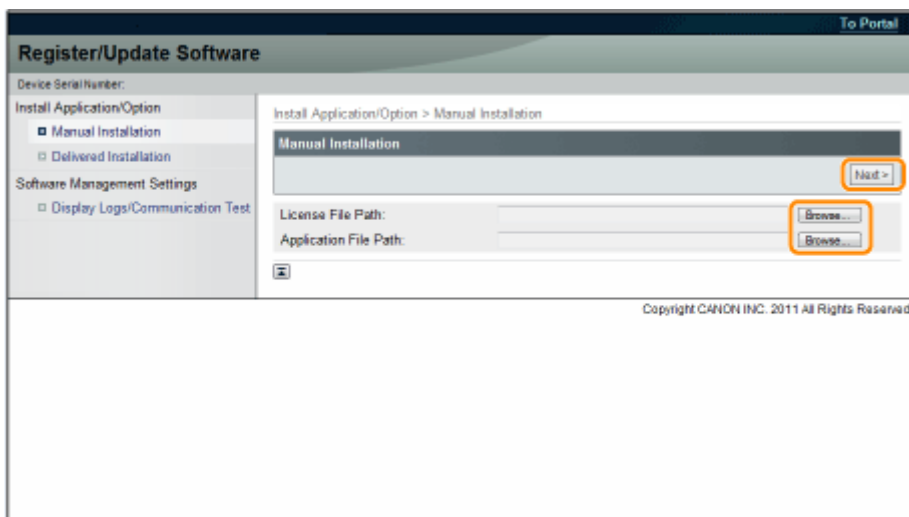

文件扩展名：

许可证文件： 扩展名为“lic”的文件。

应用程序文件： 扩展名为“jar”的文件。

须知

安装 MEAP 应用程序时

- 不能只安装许可证文件。
- 安装 MEAP 应用程序时，确定指定了许可证文件。未指定许可证文件不能安装 MEAP 应用程序。

5 确认安装确认页上显示的信息 → 单击 [Yes]。

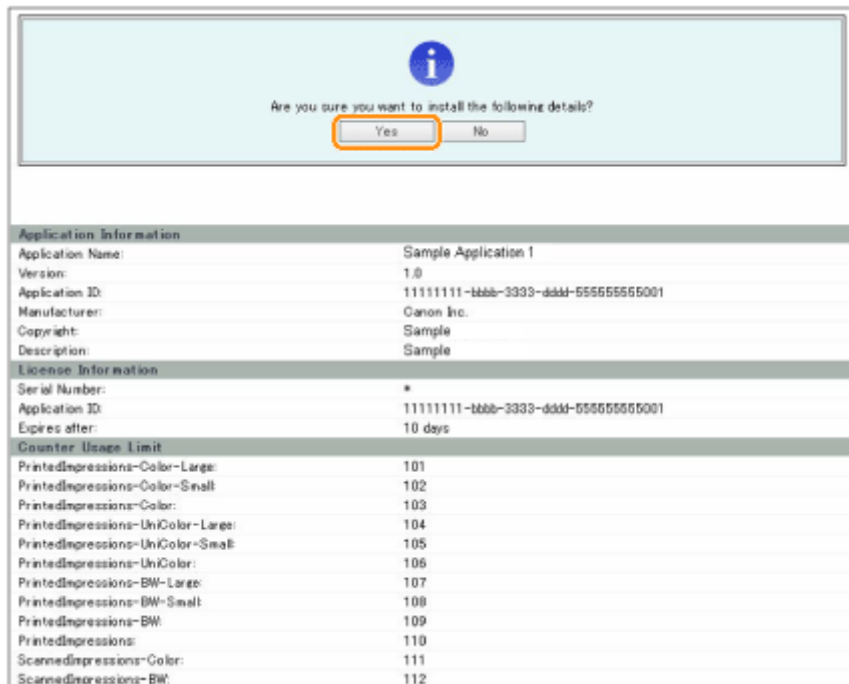

视 MEAP 应用程序而定，可能会显示软件许可协议屏幕。确认屏幕上显示的信息 → 单击 [OK]。

如果安装新的 MEAP 应用程序，则屏幕上显示下列信息。

- Application Information
- License Information

覆盖 MEAP 应用程序时显示下列信息。

- Current Application Information
- Application Information after Overwrite

再次显示信息 <Installing... Please wait.> 后，将开始安装。安装后单击 [To Manual Installation]，显示手册安装屏幕。

! 须知

要使用 MEAP 应用程序

要使用所安装的 MEAP 应用程序，必须启动 MEAP 应用程序。

- ▶ “MEAP Application Management 的功能指南”

启动 MEAP 应用程序

本节介绍如何从 SMS 屏幕启动所安装的 MEAP 应用程序。

✍ 注释

SMS 详细信息

有关 SMS 的详细信息，请参阅“MEAP Application Management 的功能指南”。

1 从 SMS 首页单击 [MEAP Application Management]。

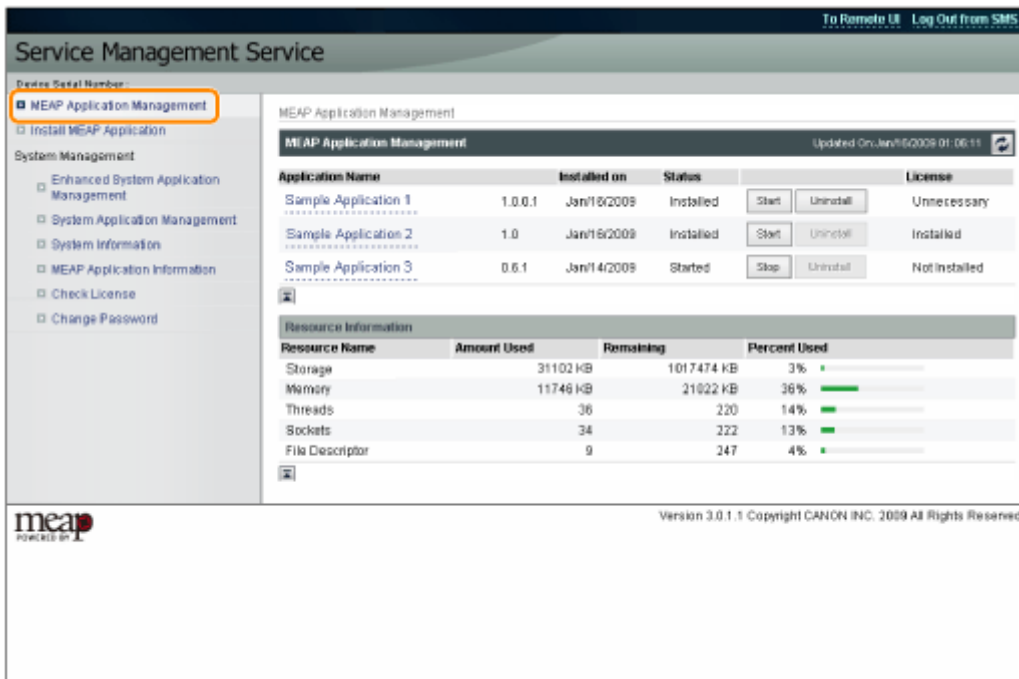

2 选择要启动的应用程序 → 单击 [Start]。

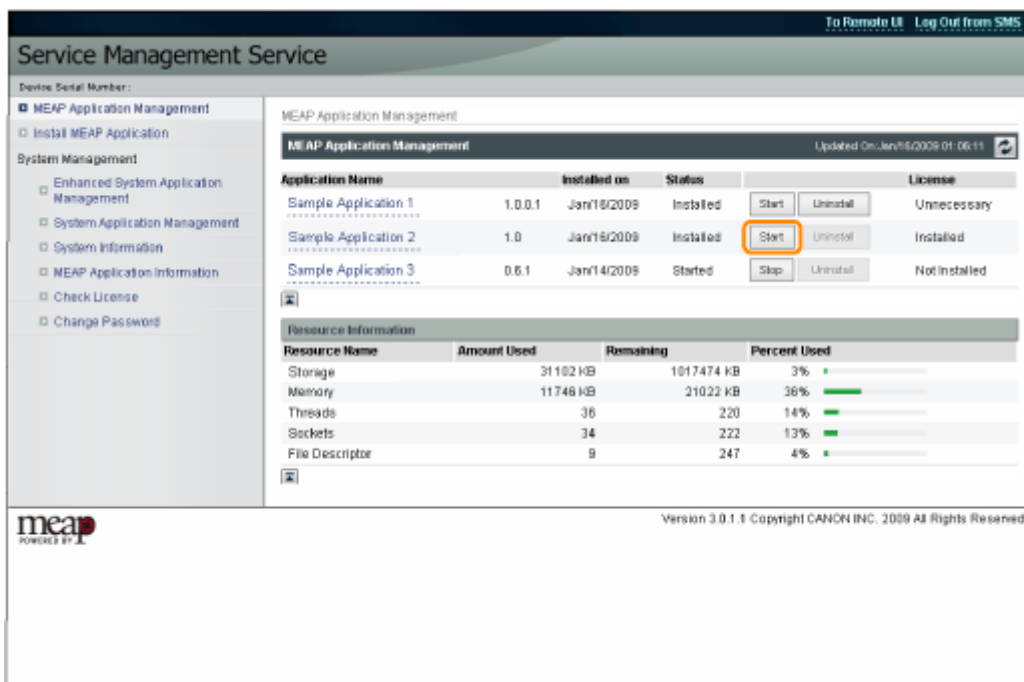

下载手册及相关软件

10Y9-004

可从下面的 URL 下载所安装系统选项/MEAP 应用程序及其相关软件的手册。

<http://canon.com/fau/downloads>

注释

- 确定程序包中包含许可证访问号码。
- 如果从远程用户界面安装，可从安装结果屏幕上显示的链接跳转到上述 URL。这样，自动输入许可证访问号码。

- 1 启动计算机上的 Web 浏览器。**
- 2 在 [地址] 中输入 URL。**
- 3 输入许可证访问号码后，按屏幕上的说明下载手册及相关软件。**

如果已下载软件，则参考该软件的手册进行安装。

管理注册/更新软件功能

管理注册/更新软件功能 16

管理注册/更新软件功能

10Y9-005

可使用远程用户界面显示安装日志和测试通信。

使用远程用户界面显示安装/更新日志

可检查系统选项/MEAP 应用程序的安装日志和固件的更新日志。

1 启动远程用户界面，然后以管理员身份登录。

- “电子手册”

2 从远程用户界面首页单击 [设置/注册] → [许可证/其他] → [注册/更新软件]。

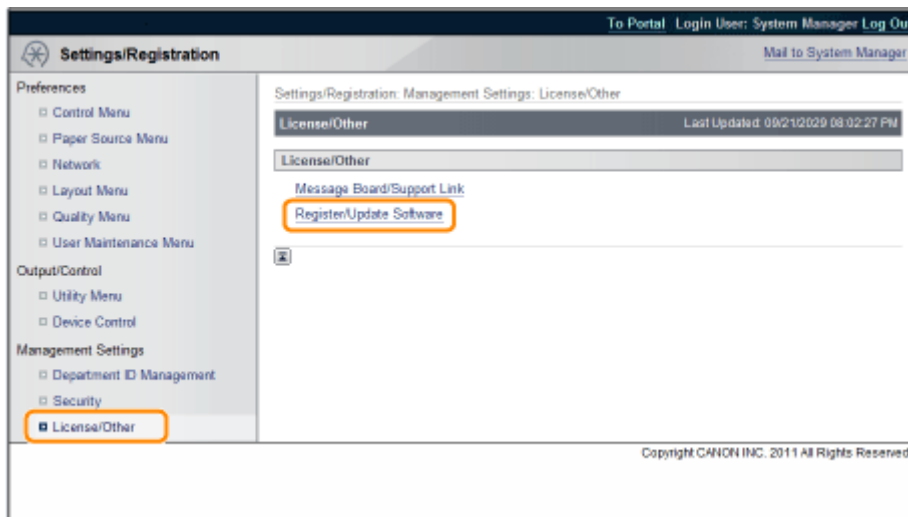

3 单击 [Display Logs/Communication Test]。

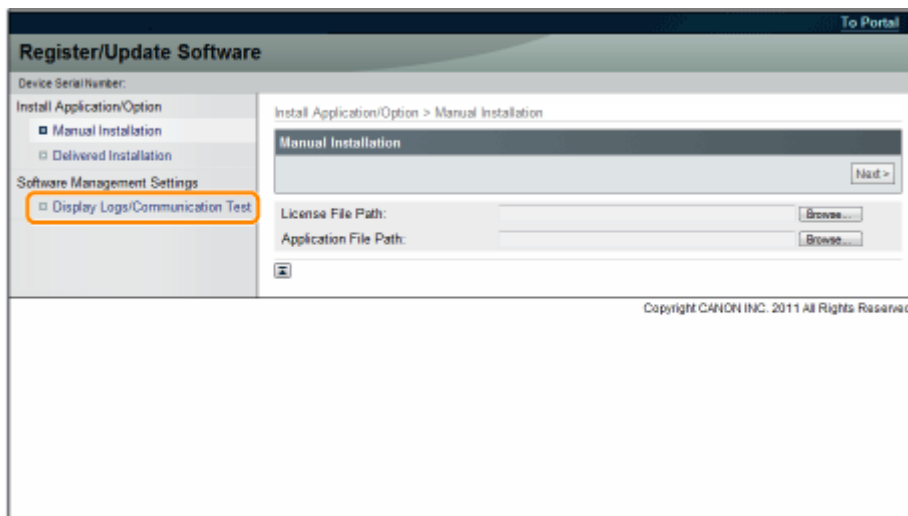

4 从日志查看下拉列表选择 [Update Logs] → 单击 [Switch]。

将显示系统选项/MEAP 应用程序的安装日志和固件的更新日志。

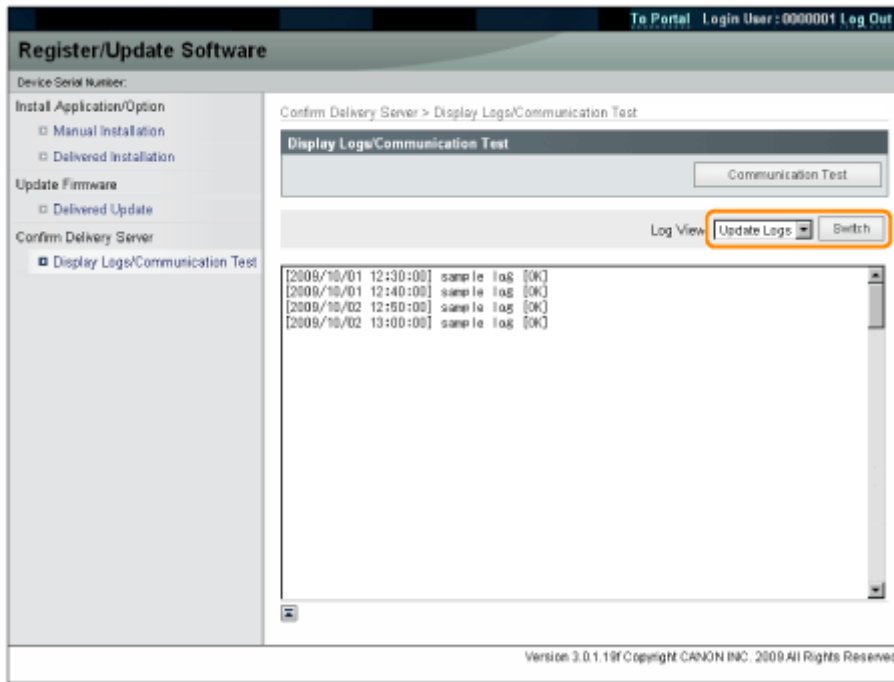

使用远程用户界面测试通信

可检查打印机是否可与传送服务器正常通信。

1 启动远程用户界面，然后以管理员身份登录。

- ▶ “电子手册”

2 从远程用户界面首页单击 [设置/注册] → [许可证/其他] → [注册/更新软件]。

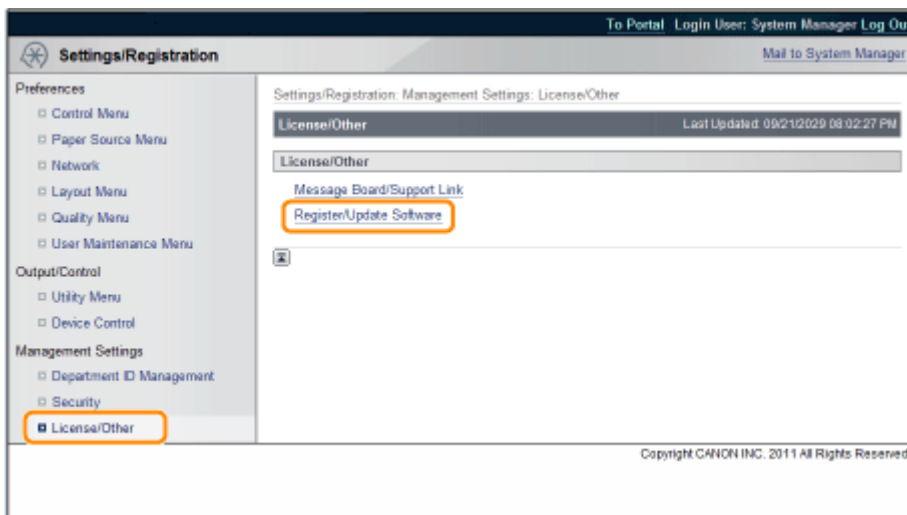

3 单击 [Display Logs/Communication Test] → [Communication Test]。

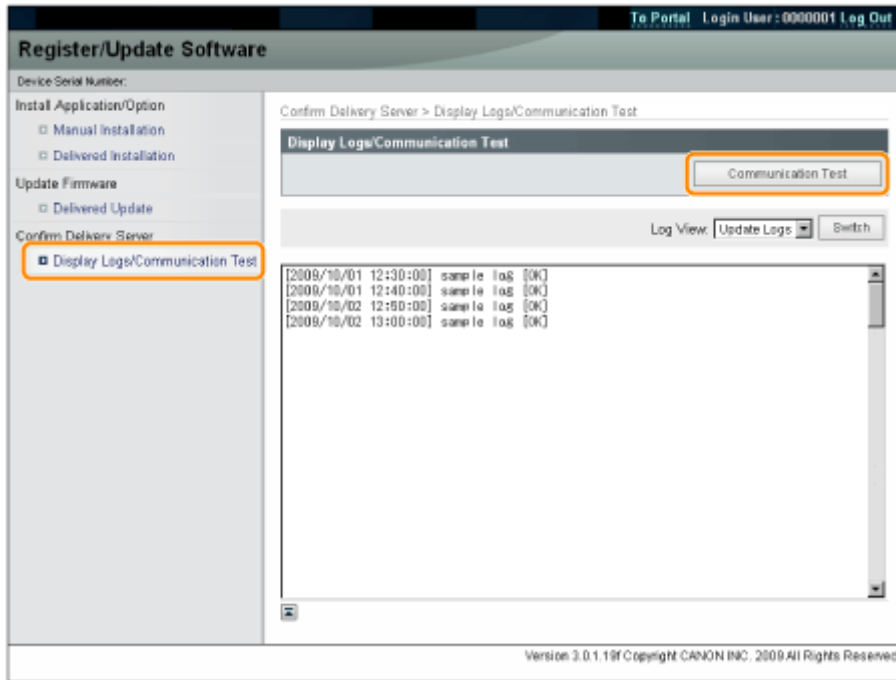

显示确认对话框后，单击 [Yes]。

从传送服务器下载测试内容。

完成通信测试时，显示通信测试结果屏幕。

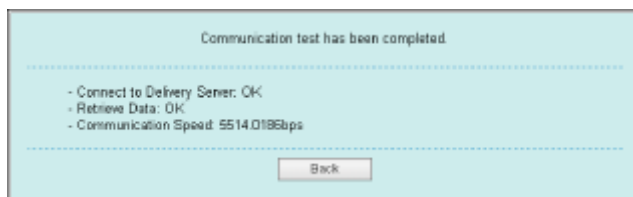

注释

如果通信测试结果显示 [Failed]

如果通信测试结果屏幕上显示 [Failed]，则检查网络电缆已连接并且网络设置正确。如果未解决问题，请与当地佳能授权经销商联系。

使用本指南

使用本指南	20
本指南的操作环境	21
本指南的屏幕布局	22
首页	23
主题页	24
网站地图	25
搜索方法	26
查看本指南	27

使用本指南

10Y9-006

本章介绍如何使用本指南。

❖ 本指南的操作环境(P. 21)

❖ 本指南的屏幕布局(P. 22)

- ▶ 首页(P. 23)
- ▶ 主题页(P. 24)
- ▶ 网站地图(P. 25)
- ▶ 搜索方法(P. 26)

❖ 查看本指南(P. 27)

<要查找所需内容>

- 选择类别图标

从首页选择想要的类别图标。

❖ “首页(P. 23)”

- 从网站地图搜索

在网站地图上，可查看本指南所有章节按类别分类的列表。可直接显示一个类别中的章节。

❖ “网站地图(P. 25)”

- 全文搜索功能

在本指南中可按关键字搜索。输入要搜索的关键字，可从搜索结果中显示所需说明。该功能支持 AND（与）搜索。

❖ “搜索方法(P. 26)”

本指南的操作环境

10Y9-007

需要 Web 浏览器才能使用本指南。保证下列 Web 浏览器的操作。

Windows

- Internet Explorer 6.0 或更高版本
- Firefox 2.x 或更高版本

Mac OS

- Safari 3.x 或更高版本
- Firefox 3.x 或更高版本



启用脚本功能

启用 Web 浏览器的脚本功能，然后使用本指南。

本指南的屏幕布局

10Y9-008

本节介绍本指南的屏幕布局。

本指南启动后立即显示的页面称为“首页”，在本节中将指南说明称为“主题页”。在位于本指南右上方的 [网站地图] 显示“网站地图”。

搜索面板用于在本指南中进行搜索。

每页的屏幕布局不同，因此请单击下列链接查看说明。

❖ **首页(P. 23)**

❖ **主题页(P. 24)**

❖ **网站地图(P. 25)**

❖ **搜索方法(P. 26)**



(1) 从功能选择

介绍各功能和操作的说明。

(2) [搜索]

输入关键字并单击 [] 显示搜索面板。

有关详细信息，请参阅“**搜索方法(P. 26)**”。

(3) [首页]

显示本指南的首页。

(4) [网站地图]

显示本指南的整个目录。

(5) [帮助]

显示如何使用本指南。

(6) [声明]

显示声明。

(7) [版权]

显示版权信息。

(8) [商标]

显示商标。

主题页

10Y9-00A



(1) 章节目录

这是章节目录列表。单击各项会显示主题页说明。

单击 [+] 展开菜单，单击 [-] 折叠菜单。

此外，单击 [+ 展开全部] 展开所有菜单，单击 [- 折叠全部] 折叠所有菜单。

(2) 主题页

显示每一项的说明。

所显示主题的当前位置显示在主题页的左上方。单击链接移到更高级别。

(3) [章] 菜单

可从下拉菜单中选择不同的章节。

(4) [目录] 选项卡

单击显示章节目录面板。

(5) [搜索] 选项卡

单击显示搜索面板。

有关详细信息，请参阅“搜索方法(P. 26)”。

(6) [<]

单击显示或隐藏章节目录面板/搜索面板。

(7) [上一頁]/[下一頁]

单击移到上一主题或下一主题。

(8) [打印本主题]

只打印当前显示的主题页。

(9) [打印全部]

打印章节中的所有目录。

网站地图

10Y9-00C

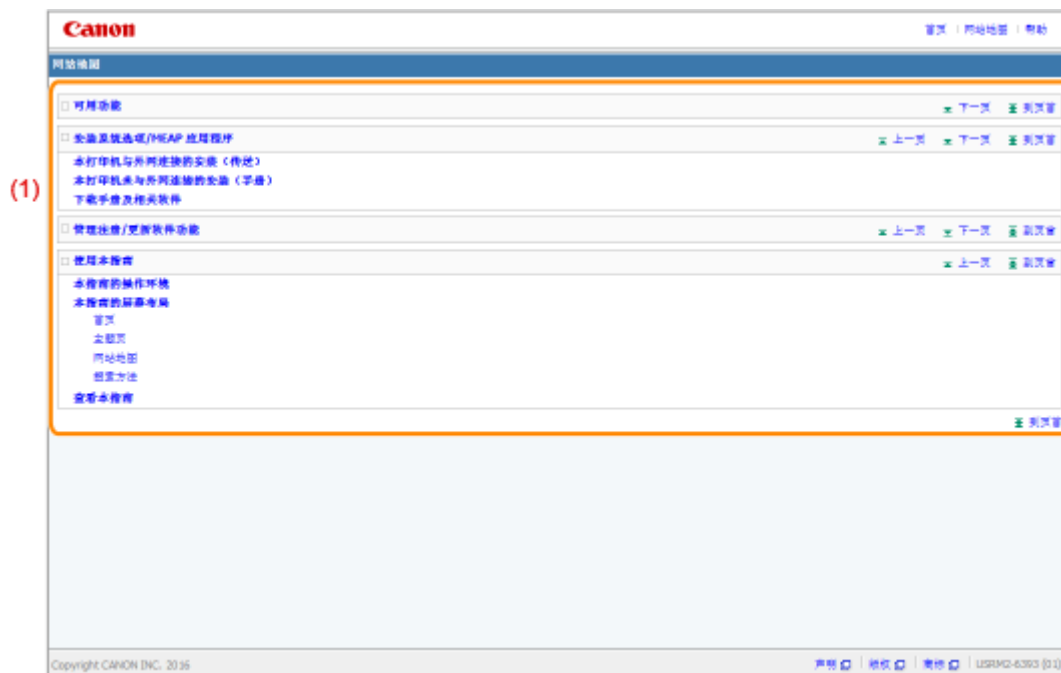

(1) 完整目录

显示本指南的所有章节。单击项目查看目录。

搜索方法



(1) 搜索

在首页的 [搜索] 或搜索面板上的 [关键字] 文本框中输入字符串，然后单击 [] 显示搜索结果。

本指南中可用 AND (与) 搜索，所以可输入两个或更多关键字使搜索结果更精确。输入关键字时，在关键字之间输入空格。

- 示例：许可证文件（如果要显示包含词“许可证”和“文件”的页面）

(2) 搜索结果

显示关键字的搜索结果。

如果搜索结果多于 10 个，可单击 []、[] 或位于结果之下的编号查看其它结果。

(3) [搜索选项]

单击显示搜索选项。

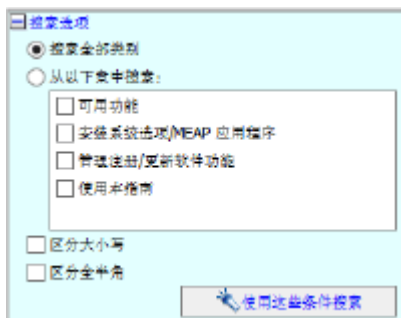

搜索选项可用于指定要搜索的章节、大小写以及是否区分单字节和双字节字符。

单击 [使用这些条件搜索]，可用指定条件搜索。

查看本指南

10Y9-00F

本指南使用的符号

本指南使用下列符号，标记为安全起见应遵守的操作限制、注意事项和说明。

须知

表示操作方面的要求和限制事项。务必仔细阅读这些条目以便正确操作本机，避免本机损坏或财产损失。

注释

表示解释某项操作，或包含某项操作步骤的附加说明。强烈建议认真阅读这些注释提示。

本指南使用的按钮

下面是本指南如何描述控制面板按键和屏幕按钮的示例。

类型	本指南中的表示	示例
计算机操作屏幕上的按钮等	[按钮名称等]	[确定]

本指南使用的屏幕截图

本指南使用的屏幕截图内容为默认设置。

视系统配置而定，屏幕截图内容可能有所不同。

声明

声明 29

声明

10Y9-00H

本文档中的信息可能有所变更，敬请留意。

在法律允许的范围内，Canon Inc.明确声明对本资料不提供任何形式的担保（明示或默示），包括但不限于对可销性、适销性、特定用途的适用性以及非侵权性的担保。Canon Inc.对因使用本资料导致的任何间接的、偶然的或其他形式的损失（包括但不限于商业利润损失、业务中断或商业信息丢失）不承担责任。

商标

商标 31

商标

10Y9-00K

- “MEAP” 是佳能公司的注册商标，指佳能多功能数码复合机和佳能激光打印机的“应用平台”。
- Apple、AppleTalk、EtherTalk、LocalTalk、Mac、Mac OS 和 Safari 是苹果公司在美国和其他国家（地区）注册的商标。
- Microsoft、Windows、Windows Vista、Windows Server 和 Internet Explorer 是微软公司在美国和/或其他国家（地区）的注册商标或商标。
- This product contains the Universal Font Scaling Technology or UFST[®] under license from Monotype Imaging, Inc. UFST[®] is a trademark of Monotype Imaging, Inc. registered in the United States Patent and Trademark Office and may be registered in certain jurisdictions.
- UFST: Copyright[©] 1989 - 1996, 1997, 2003, 2004, 2008, all rights reserved, by Monotype Imaging Inc.



- Java 和所有基于 Java 的商标及徽标是 Oracle 和/或其子公司的商标或者注册商标。



- Adobe、PostScript 和 PostScript 徽标是 Adobe 系统公司在美国和/或其他国家（地区）的注册商标或商标。
- Copyright[©] 2007 -08 Adobe Systems Incorporated. All rights reserved.
- Protected by U.S. Patents 5,737,599; 5,781,785; 5,819,301; 5,929,866; 5,943,063; 6,073,148; 6,515,763; 6,639,593; 6,754,382; 7,046,403; 7,213,269; 7,242,415; Patents pending in the U.S. and other countries.
- All instances of the name PostScript in the text are references to the PostScript language as defined by Adobe Systems Incorporated unless otherwise stated. The name PostScript also is used as a product trademark for Adobe Systems' implementation of the PostScript language interpreter.
- Except as otherwise stated, any reference to a "PostScript printing device," "PostScript display device," or similar item refers to a printing device, display device or item (respectively) that contains PostScript technology created or licensed by Adobe Systems Incorporated and not to devices or items that purport to be merely compatible with the PostScript language.
- Adobe, the Adobe logo, PostScript, the PostScript logo, and PostScript 3 are either registered trademarks or trademarks of Adobe Systems Incorporated in the United States and/or other countries.
- Linux is a registered trademark of Linus Torvalds. Microsoft and Windows are either registered trademarks or trademarks of Microsoft Corporation in the United States and/or other countries.
- All other trademarks are the property of their respective owners.
- 所有其他产品和品牌名称分别是各自所有者的注册商标、商标或服务标志。

This Font Software is licensed under the SIL Open Font License, Version 1.1.

This license is copied below, and is also available with a FAQ at: <http://scripts.sil.org/OFL>

SIL OPEN FONT LICENSE Version 1.1 - 26 February 2007

PREAMBLE

The goals of the Open Font License (OFL) are to stimulate worldwide development of collaborative font projects, to support the font creation efforts of academic and linguistic communities, and to provide a free and open framework in which fonts may be shared and improved in partnership with others.

The OFL allows the licensed fonts to be used, studied, modified and redistributed freely as long as they are not sold by themselves. The fonts, including any derivative works, can be bundled, embedded, redistributed and/or sold with any software provided that any reserved names are not used by derivative works. The fonts and derivatives, however, cannot be released under any other type of license. The requirement for fonts to remain under this license does not apply to any document created using the fonts or their derivatives.

DEFINITIONS

"Font Software" refers to the set of files released by the Copyright Holder(s) under this license and clearly marked as such. This may include source files, build scripts and documentation.

"Reserved Font Name" refers to any names specified as such after the copyright statement(s).

"Original Version" refers to the collection of Font Software components as distributed by the Copyright Holder(s).

"Modified Version" refers to any derivative made by adding to, deleting, or substituting -- in part or in whole -- any of the components of the Original Version, by changing formats or by porting the Font Software to a new environment.

"Author" refers to any designer, engineer, programmer, technical writer or other person who contributed to the Font Software.

PERMISSION & CONDITIONS

Permission is hereby granted, free of charge, to any person obtaining a copy of the Font Software, to use, study, copy, merge, embed, modify, redistribute, and sell modified and unmodified copies of the Font Software, subject to the following conditions:

- 1) Neither the Font Software nor any of its individual components, in Original or Modified Versions, may be sold by itself.
- 2) Original or Modified Versions of the Font Software may be bundled, redistributed and/or sold with any software, provided that each copy contains the above copyright notice and this license. These can be included either as stand-alone text files, human-readable headers or in the appropriate machine-readable metadata fields within text or binary files as long as those fields can be easily viewed by the user.
- 3) No Modified Version of the Font Software may use the Reserved Font Name(s) unless explicit written permission is granted by the corresponding Copyright Holder. This restriction only applies to the primary font name as presented to the users.
- 4) The name(s) of the Copyright Holder(s) or the Author(s) of the Font Software shall not be used to promote, endorse or advertise any Modified Version, except to acknowledge the contribution(s) of the Copyright Holder(s) and the Author(s) or with their explicit written permission.
- 5) The Font Software, modified or unmodified, in part or in whole, must be distributed entirely under this license, and must not be distributed under any other license. The requirement for fonts to remain under this license does not apply to any document created using the Font Software.

TERMINATION

This license becomes null and void if any of the above conditions are not met.

DISCLAIMER

THE FONT SOFTWARE IS PROVIDED "AS IS", WITHOUT WARRANTY OF ANY KIND, EXPRESS OR IMPLIED, INCLUDING BUT NOT LIMITED TO ANY WARRANTIES OF MERCHANTABILITY, FITNESS FOR A PARTICULAR PURPOSE AND NONINFRINGEMENT OF COPYRIGHT, PATENT, TRADEMARK, OR OTHER RIGHT. IN NO EVENT SHALL THE COPYRIGHT HOLDER BE LIABLE FOR ANY CLAIM, DAMAGES OR OTHER LIABILITY, INCLUDING ANY GENERAL, SPECIAL, INDIRECT, INCIDENTAL, OR CONSEQUENTIAL DAMAGES, WHETHER IN AN ACTION OF CONTRACT, TORT OR OTHERWISE, ARISING FROM, OUT OF THE USE OR INABILITY TO USE THE FONT SOFTWARE OR FROM OTHER DEALINGS IN THE FONT SOFTWARE.



MEAP 应用程序管理的功能指南

用户指南

使用说明书

在使用本产品之前，请务必先仔细阅读本使用说明书。请务必保留备用。请在充分理解内容的基础上，正确使用。

进口商：佳能(中国)有限公司

修订日期：2019.6

目录

可用功能	2
启动和关闭 SMS	5
启动 SMS 前 (准备)	7
设置 HTTP 通信	8
启动 SMS (登录)	9
注意 (启动 SMS (登录))	12
关闭 SMS (注销)	13
MEAP 应用程序设置	15
安装 MEAP 应用程序	18
注意 (安装 MEAP 应用程序)	21
卸载 MEAP 应用程序	22
启动/停止 MEAP 应用程序	24
启动 MEAP 应用程序	25
停止 MEAP 应用程序	26
检查 MEAP 应用程序的详细信息	28
MEAP 应用程序许可证设置	30
添加许可证文件	31
禁用许可证文件	34
下载禁用的许可证文件	37
删除禁用的许可证文件	40
设置 MEAP 应用程序认证信息	43
系统设置	48
更改 MEAP 小应用程序显示顺序	49
检查登录服务	51
设置增强系统应用程序	53
启动/停止增强系统应用程序	54
启动增强系统应用程序	55
停止增强系统应用程序	56
安装增强系统应用程序	57
卸载增强系统应用程序	60
检查信息	61
检查系统信息	62
检查应用程序信息	64
检查许可证文件	65
更改 SMS 密码	66
删除 MEAP 应用程序设置信息	67
管理 MEAP 应用程序日志数据	69
下载日志数据	70

删除日志数据	72
--------------	----

错误信息列表 (MEAP) 75

与 [Login] 页相关的错误	77
与 [MEAP Application Management] 页相关的错误	79
与 [Install MEAP Application] 页相关的错误	81
与 [Authentication Information Settings] 页相关的错误	86
与 [License Management] 页相关的错误	87
与 [Enhanced System Application Management] 页相关的错误	89
与 [Check License] 和 [Change Password] 页相关的错误	94
与 [MEAP Application Setting Information Management] 页相关的错误	96
与 [MEAP Application Log Management] 页相关的错误	97
其它错误	98

使用本指南 100

本指南的操作环境	101
本指南的屏幕布局	102
首页	103
主题页	104
网站地图	105
搜索方法	106
查看本指南	107

声明 109

商标 111

可用功能

可用功能 2

可用功能

10Y8-000

SMS（服务管理服务）是从现有 Web 浏览器通过网络访问打印机的软件，可安装和管理 MEAP 应用程序（本文称为“应用程序”），因为使用 SMS 的软件（Web 服务器）嵌入打印机中，所以不需要 Web 浏览器之外的任何软件。

如果网络上的打印机连接到计算机，即可使用 SMS。可使用 SMS 执行下列操作：



可从网络上的电脑检查应用程序信息

可通过网络访问打印机并显示所安装应用程序的状态和信息。

启动 SMS 并在 [Log In] 页输入密码登录后，显示下面的首页。

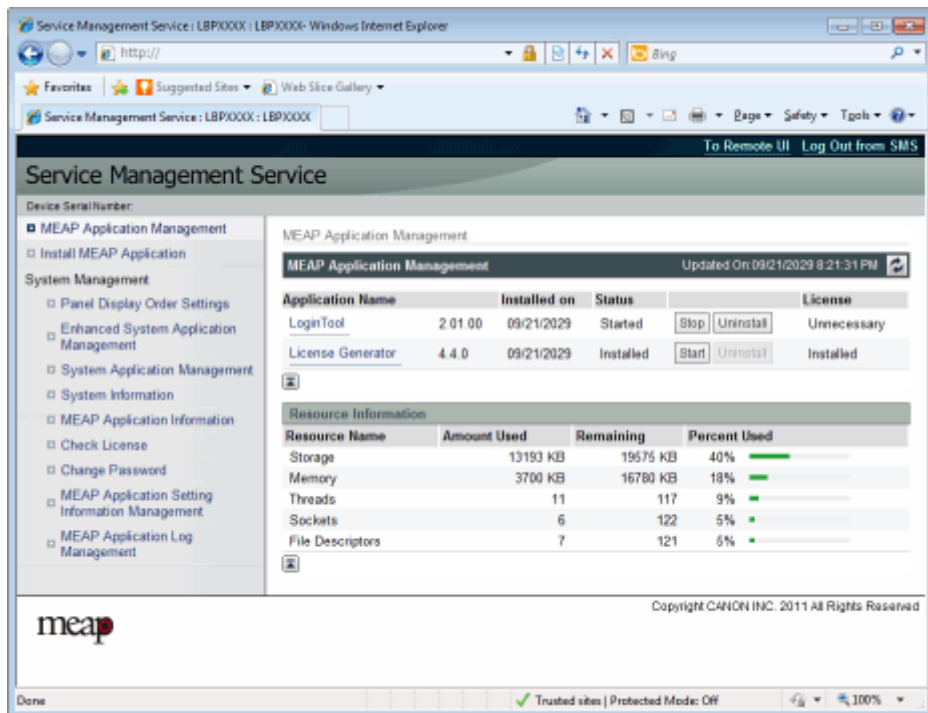

(1) [MEAP Application Management]

可显示打印机中所安装应用程序的状态。

▶ “MEAP 应用程序设置(P. 15)”

(2) [Install MEAP Application]

安装 MEAP 应用程序。

▶ “安装 MEAP 应用程序(P. 18)”

(3) [System Management]

MEAP 系统管理员设置用于设置系统应用程序设置、显示信息和更改密码等。

▶ “系统设置(P. 48)”

可安装和卸载应用程序

可从计算机安装和卸载支持本打印机的应用程序。

▶ “安装 MEAP 应用程序(P. 18)”

▶ “卸载 MEAP 应用程序(P. 22)”

可更新所安装的应用程序和许可证文件

如果所安装应用程序的许可证已到期，则可重新安装和更新。

▶ “添加许可证文件(P. 31)”

启动和关闭 SMS

启动和关闭 SMS	5
启动 SMS 前 (准备)	7
设置 HTTP 通信	8
启动 SMS (登录)	9
注意 (启动 SMS (登录))	12
关闭 SMS (注销)	13

启动和关闭 SMS

使用 SMS 需要登录。

✦ 启动 SMS 前（准备）(P. 7)

✦ 启动 SMS（登录）(P. 9)

✦ 关闭 SMS（注销）(P. 13)



注释

Web 浏览器设置

需要下列设置。

- 必须启用 JavaScript
- 必须启用使用会话 cookie
- 使用代理服务器时，使用 Web 浏览器的代理服务器设置，将打印机的 IP 地址添加到 [Exceptions]（不使用代理服务器的地址）列表。
因为设置因网络环境而异，请向网络管理员咨询。

启动 SMS

多个用户无法同时登录 SMS。

SMS 自动注销

使用 SMS 时，如果约五分钟或以上不访问，会超时并自动注销用户。如果出现这种情况，请从 [Login] 页重新登录。

请勿使用 Web 浏览器的 [Back] 导航按钮

如果使用 Web 浏览器的 [Back] 导航按钮，SMS 可能运行不正常。

SMS 系统环境

在下列系统环境下可保证 SMS 操作。

Web 浏览器	<ul style="list-style-type: none"> ● Internet Explorer 7 或更高版本 ● Safari 4.0.5 或更高版本
操作系统	<ul style="list-style-type: none"> ● Windows Vista SP2 ● Windows 7 SP1 ● Windows 8 ● Windows 10

- Mac OS X v 10.5 或更高版本

启动 SMS 前（准备）

10Y8-002

启动 SMS 前设置下列选项。

步骤 1	配置网络设置。	▶ “电子手册”
步骤 2	通过网络状态打印检查打印机的 IP 地址。	▶ “电子手册”
步骤 3	进行设置，可从 Web 浏览器访问打印机。	▶ “设置 HTTP 通信(P. 8)”

设置 HTTP 通信

为了从 Web 浏览器使用 MEAP 功能，必须启用 HTTP 通信。

按下列步骤中的步骤配置设置。（默认设置为 <打开>。）

1 按下 [设置] 键，使用 ▲/▼ 选择 <网络>，然后按下 [确定] 键。

显示信息后，按下 [确定] 键。

2 使用 ▲/▼ 选择 <TCP/IP 设置>，然后按下 [确定] 键。

3 使用 ▲/▼ 选择 <HTTP>，然后按下 [确定] 键。

4 使用 ▲/▼ 选择 <打开>，然后按下 [确定] 键。

<打开>	使用 HTTP。
<关闭>	不使用 HTTP。

5 执行硬复位或重新启动打印机。

硬复位或重新启动打印机后启用设置。



注释

有关硬复位的详细信息
请参阅“电子手册”。

启动 SMS（登录）

使用下列两种方法启动 SMS。

- ▶ 从 Web 浏览器直接启动 SMS(P. 9)
- ▶ 从远程用户界面启动 SMS(P. 10)

启动 SMS 前，请参阅“注意（启动 SMS（登录））(P. 12)”。

从 Web 浏览器直接启动 SMS

1 启动网页浏览器。

2 在地址栏中输入“https://<打印机的 IP 地址>:8443/sms/”，然后按下键盘上的 [ENTER] 键。

- 输入示例：https://192.168.0.215:8443/sms/

† 如果在 DNS 服务器中注册了打印机的主机名，可输入 [主机名.域名] 代替 IP 地址。

- 输入示例：http://my_printer.xy_dept.company.com:8443/sms/

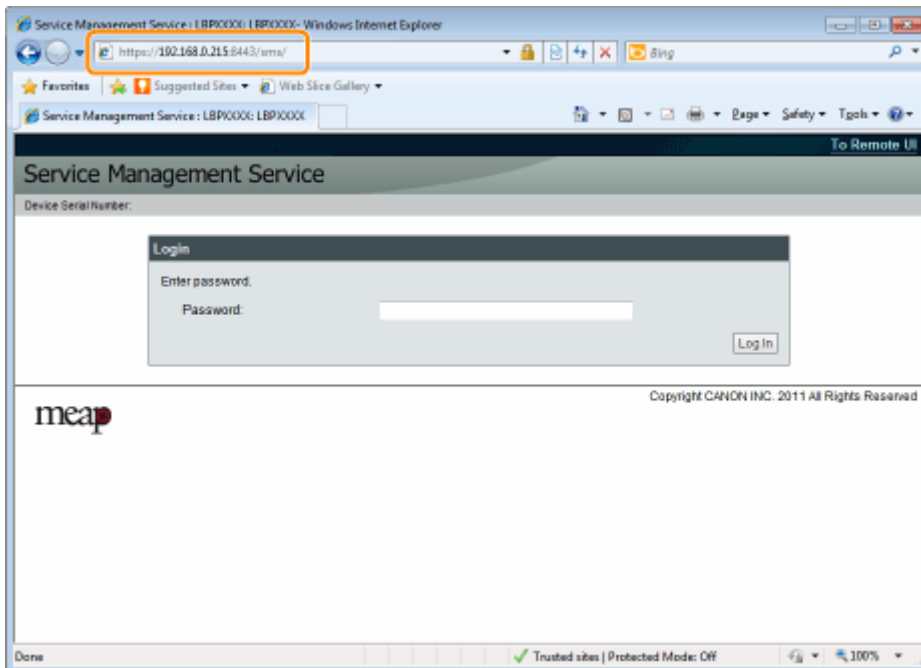

❓ 如果 SMS 未启动

进行下列检查。

- 启用 HTTP 通信
 - “设置 HTTP 通信(P. 8)”
- 计算机和打印机通过网络正确连接。
- 打印机已启动。
- IP 地址或 [主机名.域名] 输入正确。



注释

设备序列号

打印机的设备序列号显示在屏幕左上角。（从许可证管理系统获取许可证文件需要设备序列号。）

3 输入密码，然后单击 [Log In]。

† 默认密码为“MeapSmsLogin”（区分大小写）。

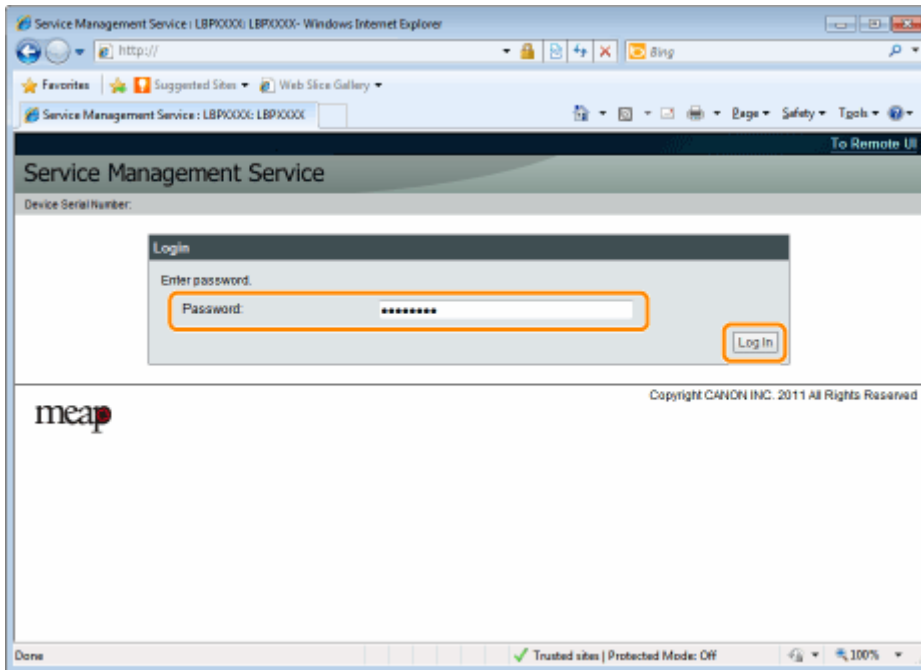

? 如果无法登录

如果因为密码不正确而无法登录，显示一条信息提醒您重新输入密码。

输入正确的密码，然后单击 [Log In]。

- † 如果显示登录页后约 5 分钟内还未登录，即使输入正确的密码也无法登录。
- † 初始化密码需要切换许可证文件，在显示重新输入密码提示信息屏幕的 [Initialize Password] 中单击 [Browse] 后，选择切换许可证文件，然后单击 [Initialize]。请与当地佳能授权经销商或销售代表联系。

从远程用户界面启动 SMS

1 启动远程用户界面并以系统管理员模式登录。

- ◉ “电子手册”

2 单击门户页上的 [Service Management Service]。

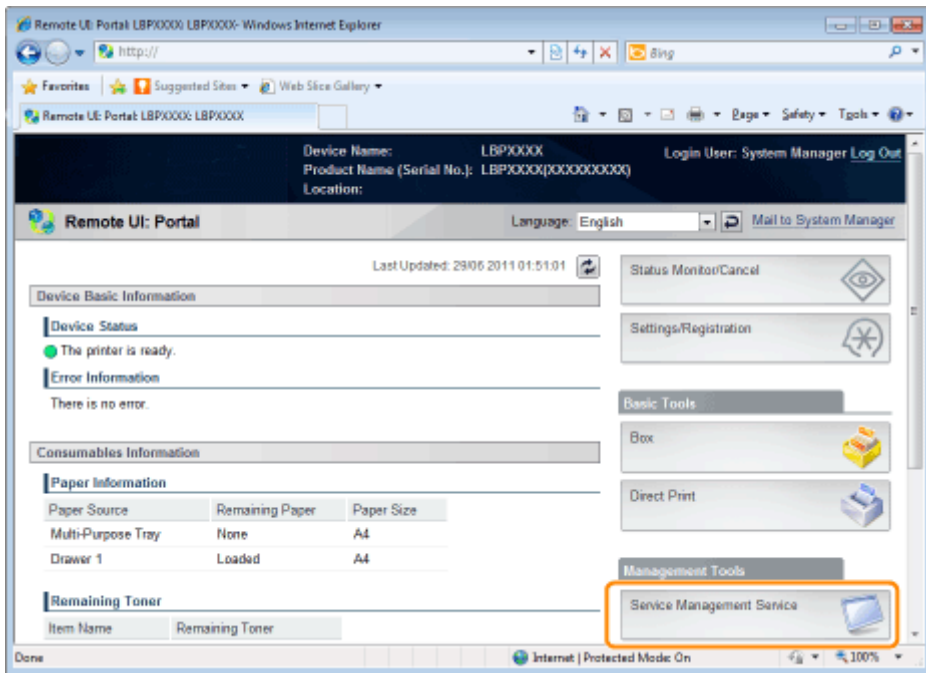

3 输入密码，然后单击 [Log In]。

† 默认密码为“MeapSmsLogin”（区分大小写）。

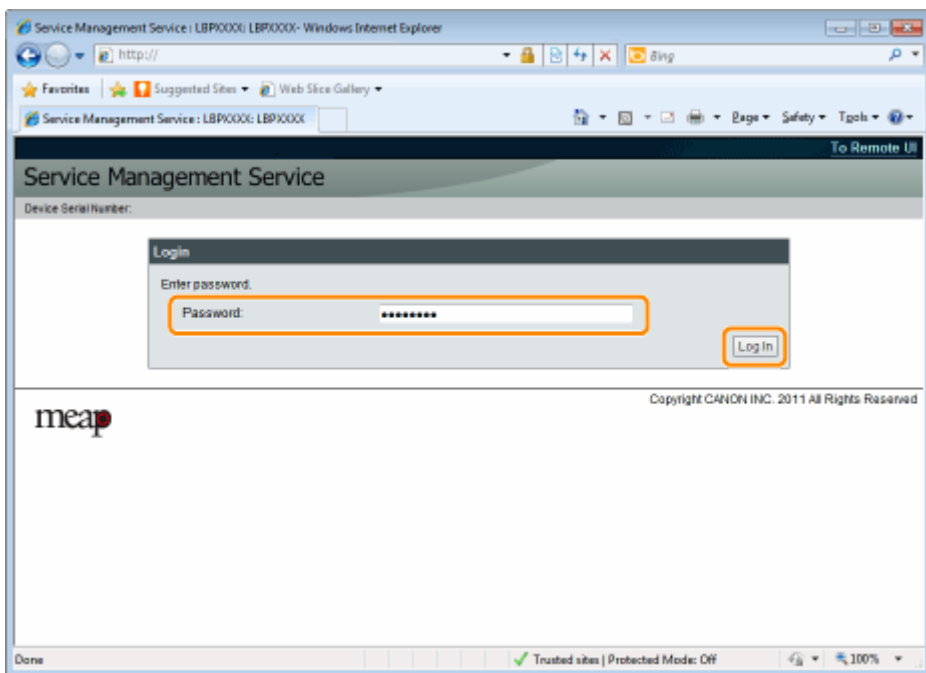

? 如果无法登录

如果因为密码不正确而无法登录，显示一条信息提醒您重新输入密码。
输入正确的密码，然后单击 [Log In]。

- † 如果显示登录页后约 5 分钟内还未登录，即使输入正确的密码也无法登录。
- † 初始化密码需要切换许可证文件，在显示重新输入密码提示信息屏幕的 [Initialize Password] 中单击 [Browse] 后，选择切换许可证文件，然后单击 [Initialize]。请与当地佳能授权经销商或销售代表联系。

注意（启动 SMS（登录））

10Y8-005

须知

SMS 密码

- 为防止未经授权的访问，建议管理员开始使用 SMS 前更改密码，更改密码时请参阅“**更改 SMS 密码(P. 66)**”。
- 密码是为防止未经授权的打印机操作，除管理员外，请勿让任何人知道密码。
- 确定没忘记密码，如果忘记密码，将无法使用 SMS。如果发生这种情况，请与当地经销商联系。

关闭 SMS（注销）

10Y8-006

单击 [Log Out from SMS]，关闭 SMS。

† 如果关闭 Web 浏览器而未单击 [Log Out from SMS]，则暂时无法使用 SMS。

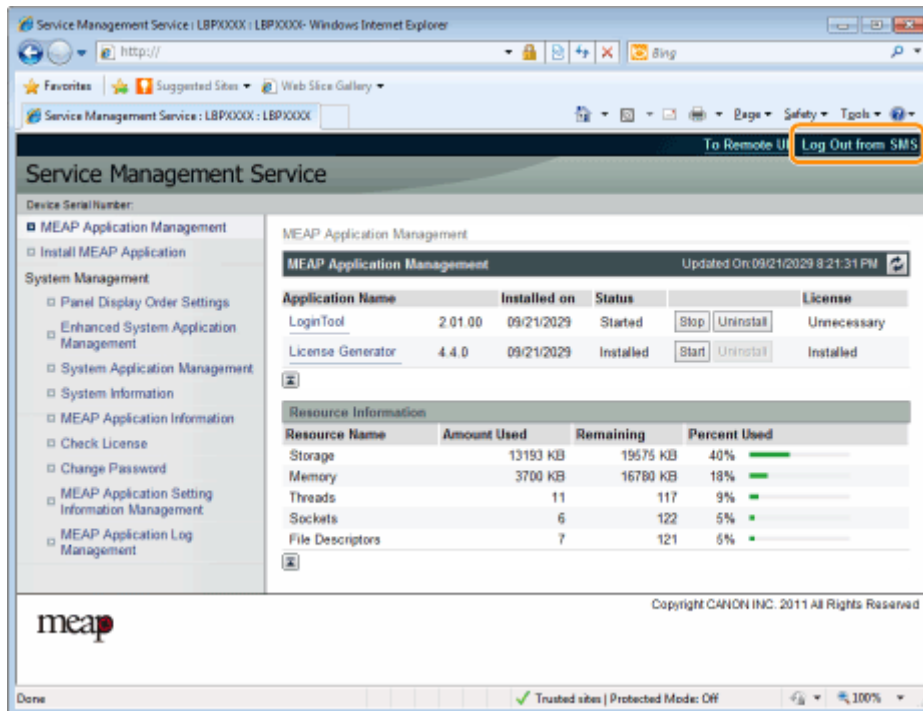

MEAP 应用程序设置

MEAP 应用程序设置	15
安装 MEAP 应用程序	18
注意（安装 MEAP 应用程序）	21
卸载 MEAP 应用程序	22
启动/停止 MEAP 应用程序	24
启动 MEAP 应用程序	25
停止 MEAP 应用程序	26
检查 MEAP 应用程序的详细信息	28
MEAP 应用程序许可证设置	30
添加许可证文件	31
禁用许可证文件	34
下载禁用的许可证文件	37
删除禁用的许可证文件	40
设置 MEAP 应用程序认证信息	43

MEAP 应用程序设置

10Y8-007

从 [MEAP Application Management] 和 [Install MEAP Application] 菜单设置 MEAP 应用程序。

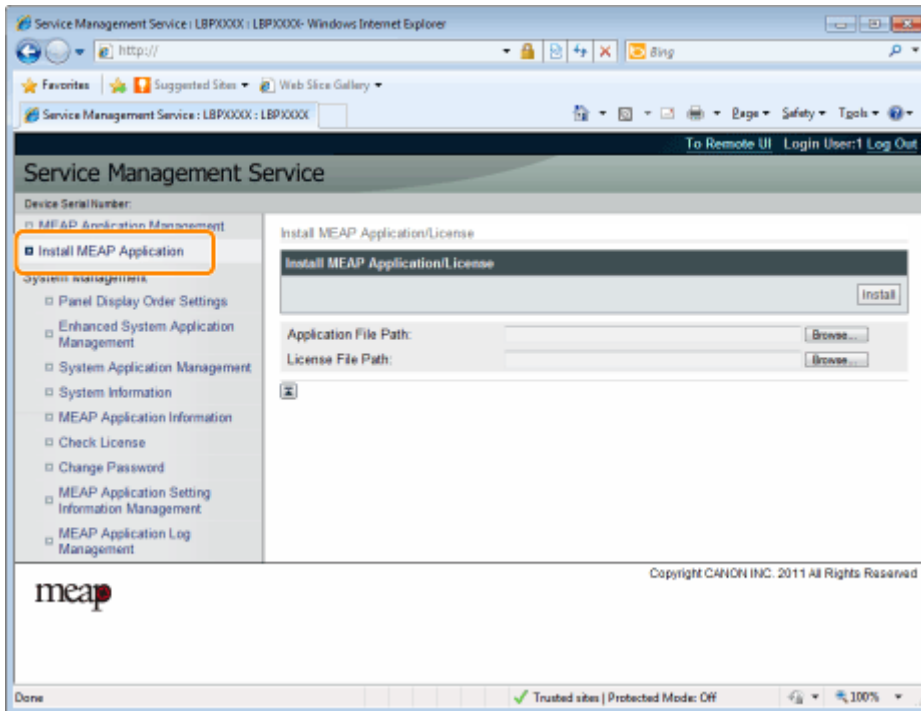
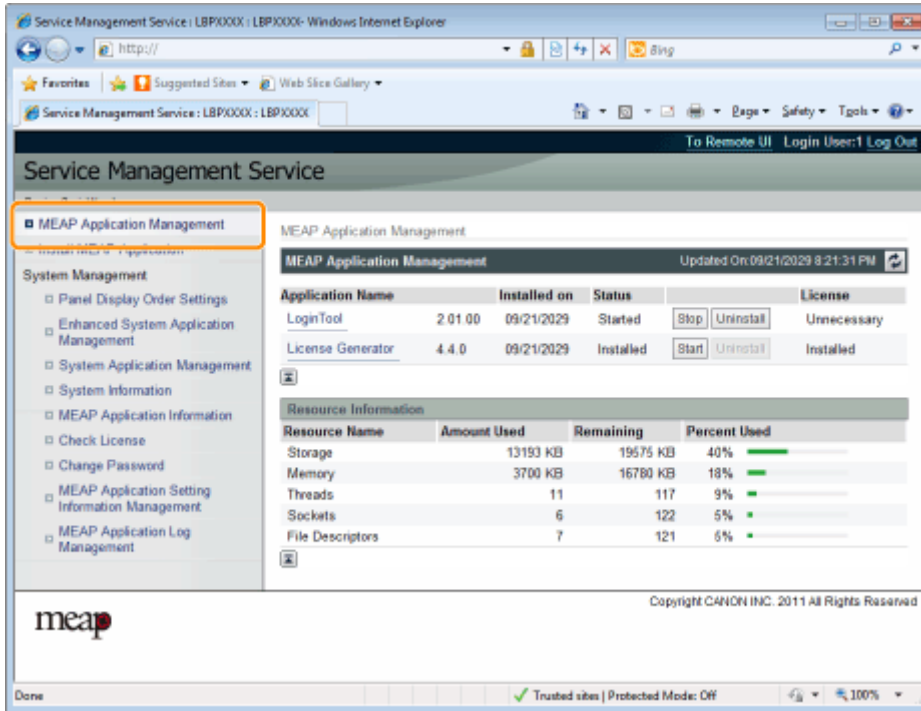

[MEAP Application Management] 菜单中显示的项目

[Application Name]	显示应用程序名称。
[Installed on]	显示应用程序的安装日期。
[Status]	显示应用程序状态。 • [Installed]:

	<p>已安装应用程序，但未启动。 或者，在应用程序停止后关闭打印机，打印机重新启动后应用程序还未启动。</p> <ul style="list-style-type: none"> • [Started]: 正在运行应用程序。 • [Stopped]: 停止应用程序。 • [Starting]: 正在启动应用程序。 • [Stopping]: 正在关闭应用程序。 						
<p>[License]</p>	<p>显示应用程序的许可证状态。</p> <ul style="list-style-type: none"> • [Installed]: 已安装有效许可证文件。 • [Not Installed]: 已禁用许可证文件。 • [Over Limit]: 所安装的许可证文件有一个有效期，并且已设置多种类型的计数器，一个或多个计数器值已超过计数器上限。 • [Invalid]: 所安装的许可证文件已过有效期。 或者，当前计数器值已超过许可证文件的上限。 * 多种类型的计数器已设置上限时，任何计数器超过其上限的时间点时，许可证将失效。 • [Unnecessary]: 启动应用程序不需要许可证文件。 						
<p>[Resource Information]</p>	<p>显示应用程序使用的资源。</p> <ul style="list-style-type: none"> • [Storage]: 使用的存储量，以千字节 (KB) 表示。 • [Memory]: 使用的内存量，以千字节 (KB) 表示。 • [Threads]: 线程数。 • [Sockets]: 套接字数量。 • [File Descriptors]: 文件描述符数量。 <div style="background-color: #e6f2e6; padding: 10px; margin-top: 10px;"> <p> 注释</p> <p>[Resource Information] 更新时间 [Resource Information] 在下列时间更新。</p> <table border="1" style="width: 100%; border-collapse: collapse;"> <thead> <tr> <th style="width: 50%;">项目</th> <th style="width: 50%;">更新时间</th> </tr> </thead> <tbody> <tr> <td>[Storage]</td> <td>安装或卸载应用程序时</td> </tr> <tr> <td>[Memory] [Threads] [Sockets]</td> <td>应用程序启动或停止时</td> </tr> </tbody> </table> </div>	项目	更新时间	[Storage]	安装或卸载应用程序时	[Memory] [Threads] [Sockets]	应用程序启动或停止时
项目	更新时间						
[Storage]	安装或卸载应用程序时						
[Memory] [Threads] [Sockets]	应用程序启动或停止时						

项目	更新时间
[File Descriptors]	

[Install MEAP Application] 菜单设置

[Install MEAP Application/License]	<p>安装 MEAP 应用程序。</p> <ul style="list-style-type: none"> • [Install]: 指定要安装的应用程序文件和许可证文件，然后单击 [Install] 启动安装。 • [Application File Path]: 指定要安装的应用程序文件。 • [License File Path]: 指定许可证文件。
------------------------------------	---------------------------------------------------------------------------------------------------------------------------------------------------------------------------------------------------------------------------------------------------------

有关使用 [MEAP Application Management] 和 [Install MEAP Application] 菜单的设置，请参阅以下部分。

- ❖ **安装 MEAP 应用程序(P. 18)**
- ❖ **卸载 MEAP 应用程序(P. 22)**
- ❖ **启动/停止 MEAP 应用程序(P. 24)**
- ❖ **检查 MEAP 应用程序的详细信息(P. 28)**
- ❖ **MEAP 应用程序许可证设置(P. 30)**
- ❖ **设置 MEAP 应用程序认证信息(P. 43)**

安装 MEAP 应用程序

开始下列操作前，请参阅“注意（安装 MEAP 应用程序）（P. 21）”。

1 启动 SMS（Service Management Service）。

- ▶ “启动 SMS（登录）（P. 9）”

2 单击 [Install MEAP Application]。

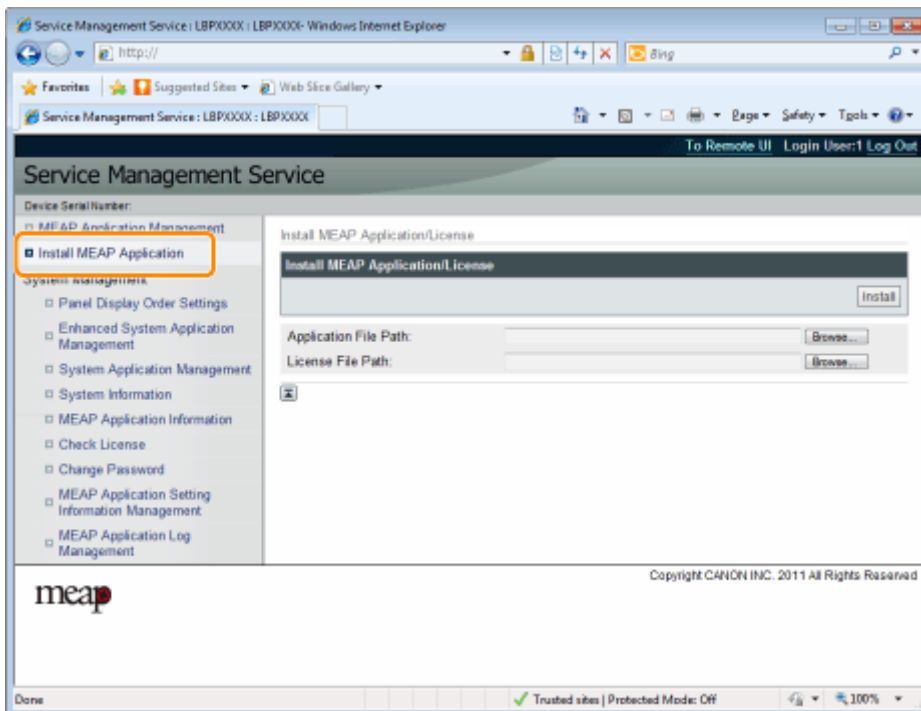

3 设置 [Application File Path] 和 [License File Path]。

单击 [Browse...] 选择文件或输入文件存储位置。

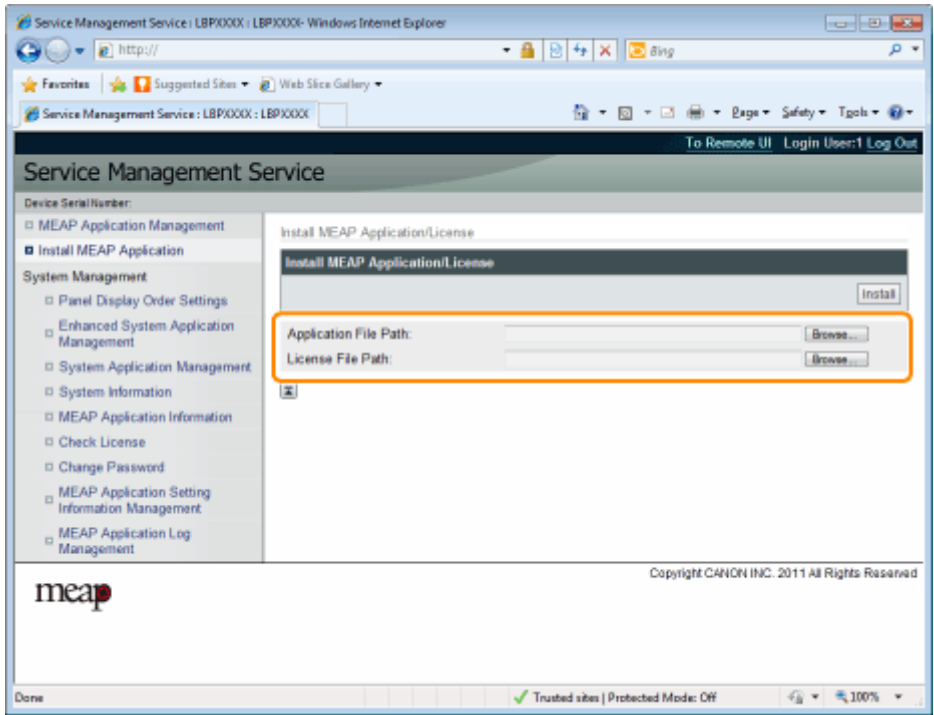

[Application File Path]	指定扩展名为“jar”的文件。
[License File Path]	指定扩展名为“lic”的文件。

4 单击 [Install]。

5 确认安装确认页上的信息，然后单击 [Yes]。

出现 [License Agreement] 时，确认信息然后单击 [I Accept]。

→ 开始安装。

<安装确认页上显示的信息>

如果正在安装新应用程序

[Application Information]	有关应用程序的信息
[License Information]	应用程序的有效期

如果正在更新应用程序

[Application Information]	[Current Application Information]	有关当前应用程序的信息
	[Application Information after Overwrite]	覆盖后的应用程序信息
[License Information]	[Expires after]	目标应用程序的有效期
	[Current Counter Usage Limit]	当前计数器信息
	[Counter Usage Limit after Overwrite]	覆盖后的计数器信息

? 如果取消安装

如果正在安装应用程序时启动打印机关闭进程，[Install] 页上会显示 SMS 的错误信息，并取消安装。如果发生这种情况，通过切断再接通主电源开关重新启动打印机后，重新安装应用程序。

6 完成安装后，单击 [To MEAP Application Management]。



使用所安装的应用程序时
启动应用程序。

▶ “启动 MEAP 应用程序(P. 25)”

注意 (安装 MEAP 应用程序)

须知

安装应用程序

- 视应用程序而定，可能有其它特殊安装要求，有关更多信息，请参阅随应用程序提供的说明手册。
- 最多可安装八个应用程序。
- 无法仅安装许可证文件，请指定应用程序文件和许可证文件。
仅将许可证文件添加到已安装的应用程序，请参阅“[添加许可证文件\(P. 31\)](#)”。

获取许可证文件

- 为了安装应用程序，需要有效的许可证文件。
如果应用程序包中有许可证访问号码，从许可证管理系统获取有效许可证文件 (<http://www.canon.com/lms/license/>)。



为了获取许可证文件，需要许可证访问号码和设备序列号（在 SMS 屏幕左上角显示的号码）。

- 如果应用程序包中没有许可证访问号码，会由您购买应用程序的经销商提供，有关更多信息，请参阅随应用程序提供的说明手册。

存储区

在 [MEAP Application Management] 页显示的资源信息下的“存储”，可确认应用程序可使用的最大存储空间和应用程序目前使用的存储空间。

正在更新应用程序时

请在安装新版本前停止应用程序。

-  “[停止 MEAP 应用程序\(P. 26\)](#)”

卸载 MEAP 应用程序

须知

如果许可证状态不是 “Not Installed”

禁用并删除许可证文件后卸载应用程序。

- ▶ “禁用许可证文件(P. 34)”
- ▶ “删除禁用的许可证文件(P. 40)”

1 启动 SMS (Service Management Service) 。

- ▶ “启动 SMS (登录) (P. 9)”

2 单击 [MEAP Application Management]。

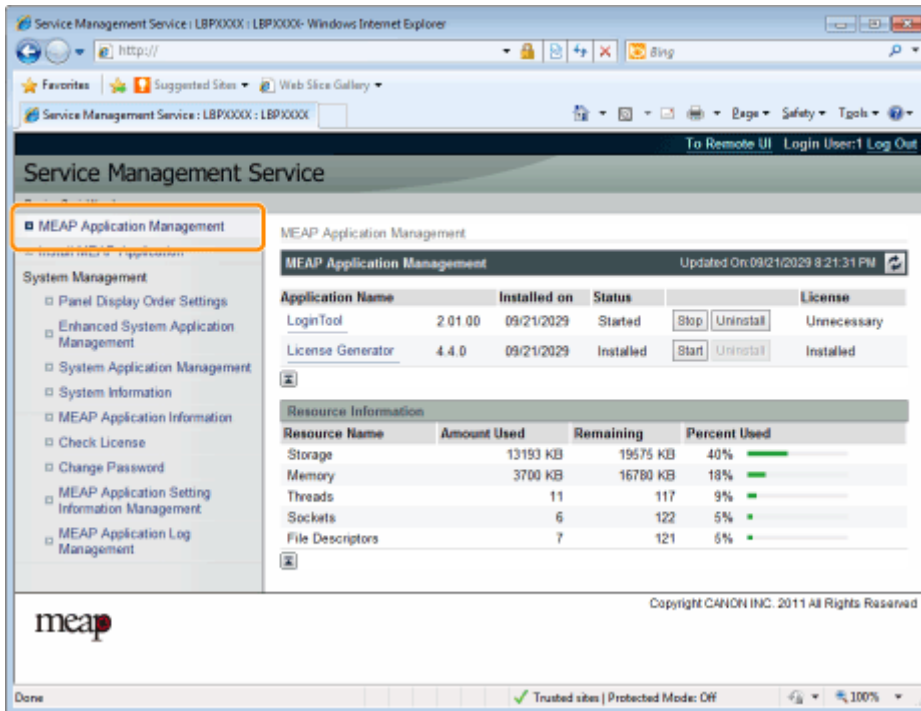

3 单击 [Uninstall] 卸载应用程序。

† 无法删除 [Uninstall] 显示为灰色的应用程序。

4 单击 [Yes]。

→ 开始卸载。

? 显示重新启动提示信息时

请按照屏幕上的说明重新启动打印机。

 须知

如果显示 `<A package exported from this application cannot be used.>`
并且卸载显示该信息的应用程序，则可能无法使用其它应用程序。

启动/停止 MEAP 应用程序

10Y8-00C

- ▶ [启动 MEAP 应用程序\(P. 25\)](#)
- ▶ [停止 MEAP 应用程序\(P. 26\)](#)

启动 MEAP 应用程序

1 启动 SMS (Service Management Service) 。

- ▶ “启动 SMS (登录) (P. 9)”

2 单击 [MEAP Application Management]。

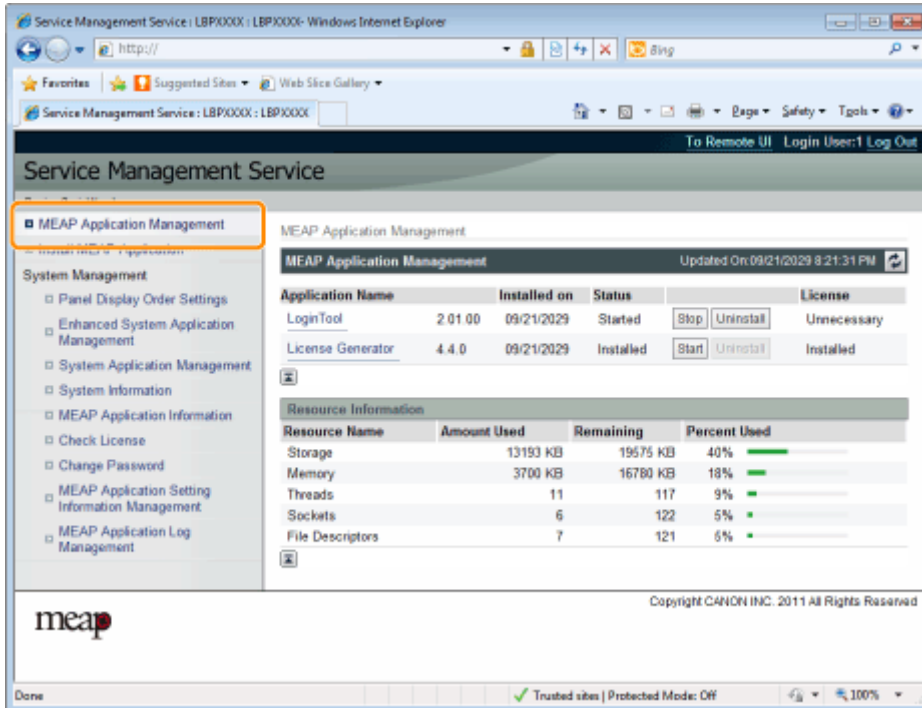

3 单击 [Start] 启动应用程序。

? 如果应用程序未启动

进行下列检查。

- 已安装所需的许可证文件
- [Resource Information] 下有足够的 [Memory]、[Threads]、[Sockets] 和 [File Descriptors]

? 显示重新启动提示信息时

请按照屏幕上的说明重新启动打印机。

停止 MEAP 应用程序

1 启动 SMS (Service Management Service) 。

- “启动 SMS (登录) (P. 9)”

2 单击 [MEAP Application Management]。

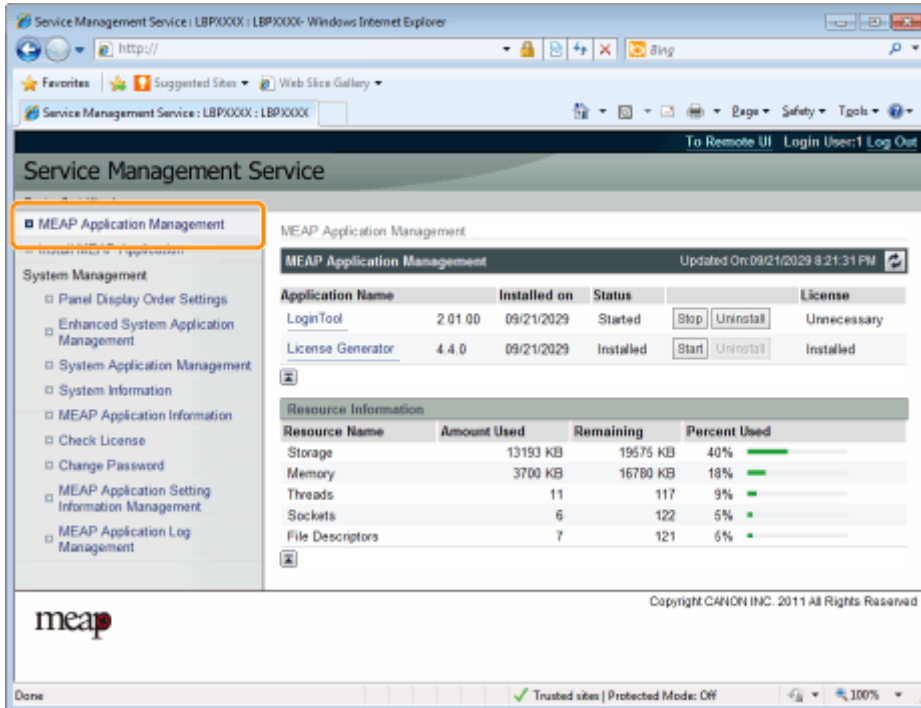

3 单击 [Stop] 停止应用程序。

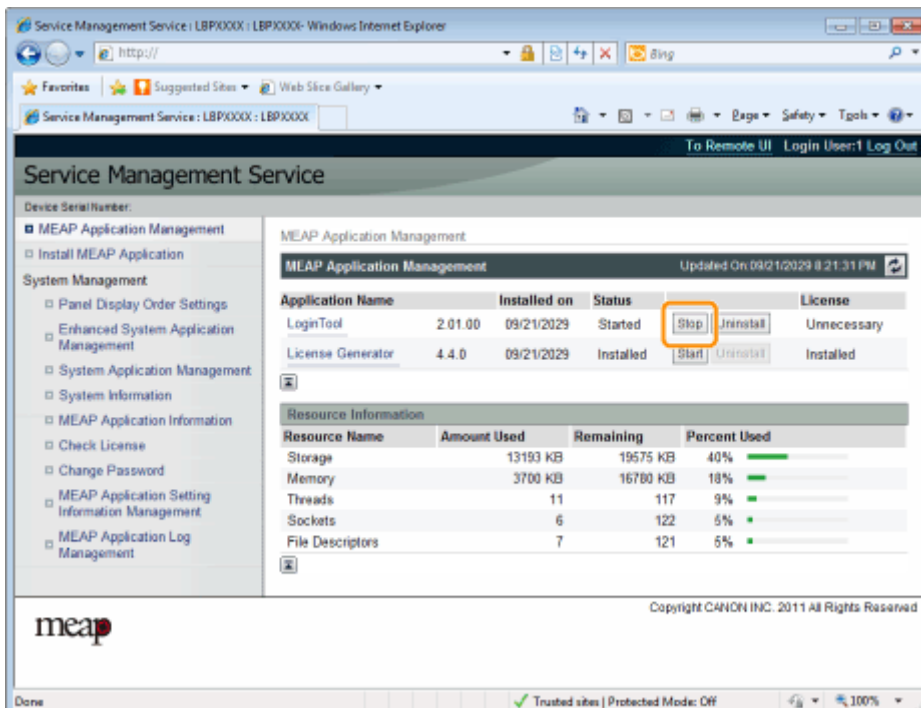

? 显示重新启动提示信息时

请按照屏幕上的说明重新启动打印机。

检查 MEAP 应用程序的详细信息

检查所安装应用程序的详细信息。

1 启动 SMS (Service Management Service) 。

▶ “启动 SMS (登录) (P. 9)”

2 单击 [MEAP Application Management]。

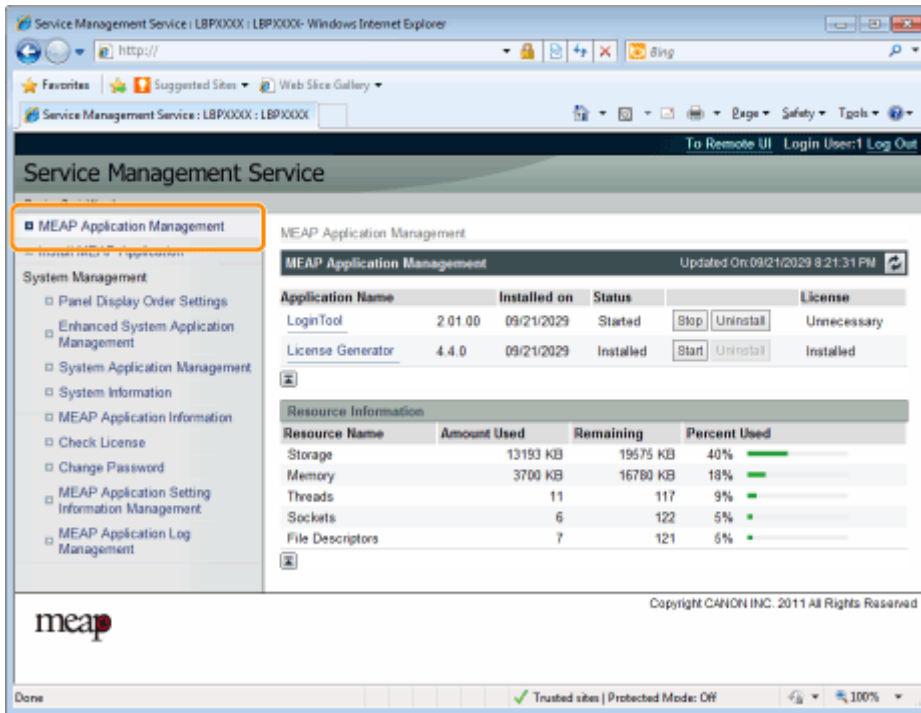

3 单击应用程序，检查详细信息。

→ 屏幕上显示 [Application/License Information]。



? 显示 [Authentication Information Settings] 时
设置认证信息。

▶ “设置 MEAP 应用程序认证信息(P. 43)”

MEAP 应用程序许可证设置

10Y8-00J

可添加、禁用和删除所安装应用程序的许可证文件。

- [添加许可证文件\(P. 31\)](#)
- [禁用许可证文件\(P. 34\)](#)
- [下载禁用的许可证文件\(P. 37\)](#)
- [删除禁用的许可证文件\(P. 40\)](#)

须知

禁用许可证

- 如果应用程序仍在运行，则无法禁用许可证文件。
 - “[停止 MEAP 应用程序\(P. 26\)](#)”
- 生成禁用的许可证文件时，该许可证文件的状态变为 <Not Installed>，无法使用应用程序。

下载和删除许可证

- 可只下载或删除禁用的许可证文件。
- 一些许可证文件禁用后需要下载。
- 删除禁用的许可证文件后，无法从打印机重新下载，建议删除前下载并备份。

重新安装许可证文件

可在同一台打印机重新安装禁用或下载的许可证文件。

添加许可证文件

可给已安装的应用程序安装许可证文件。

还可通过添加许可证文件，增大计数器值和延长有效期。

1 启动 SMS (Service Management Service) 。

④ “启动 SMS (登录) (P. 9)”

2 单击 [MEAP Application Management]。

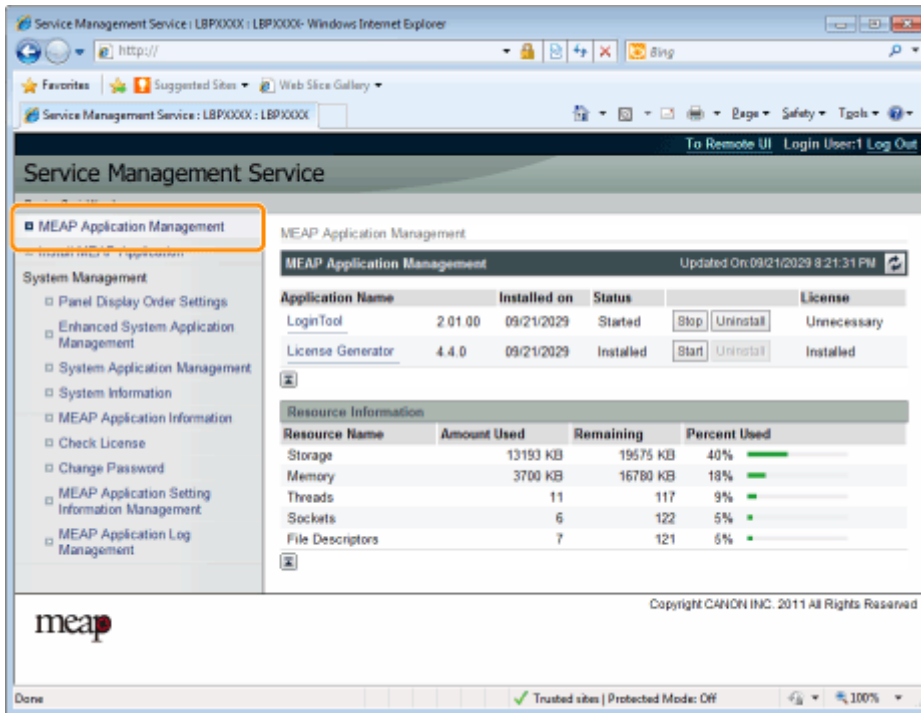

3 单击要添加许可证文件的应用程序名称。

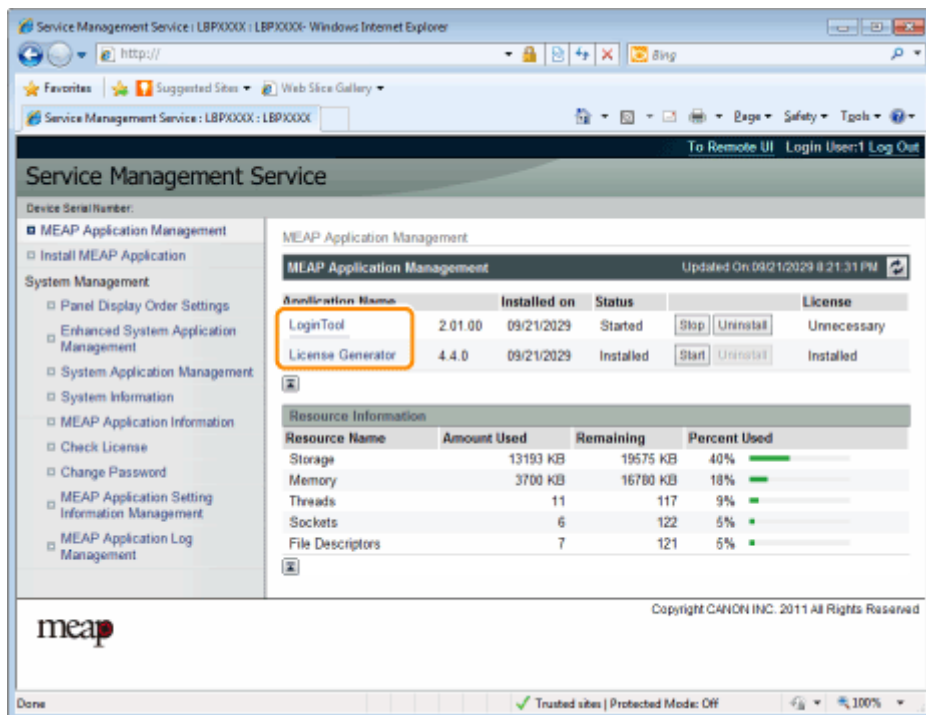

4 单击 [License Management]。

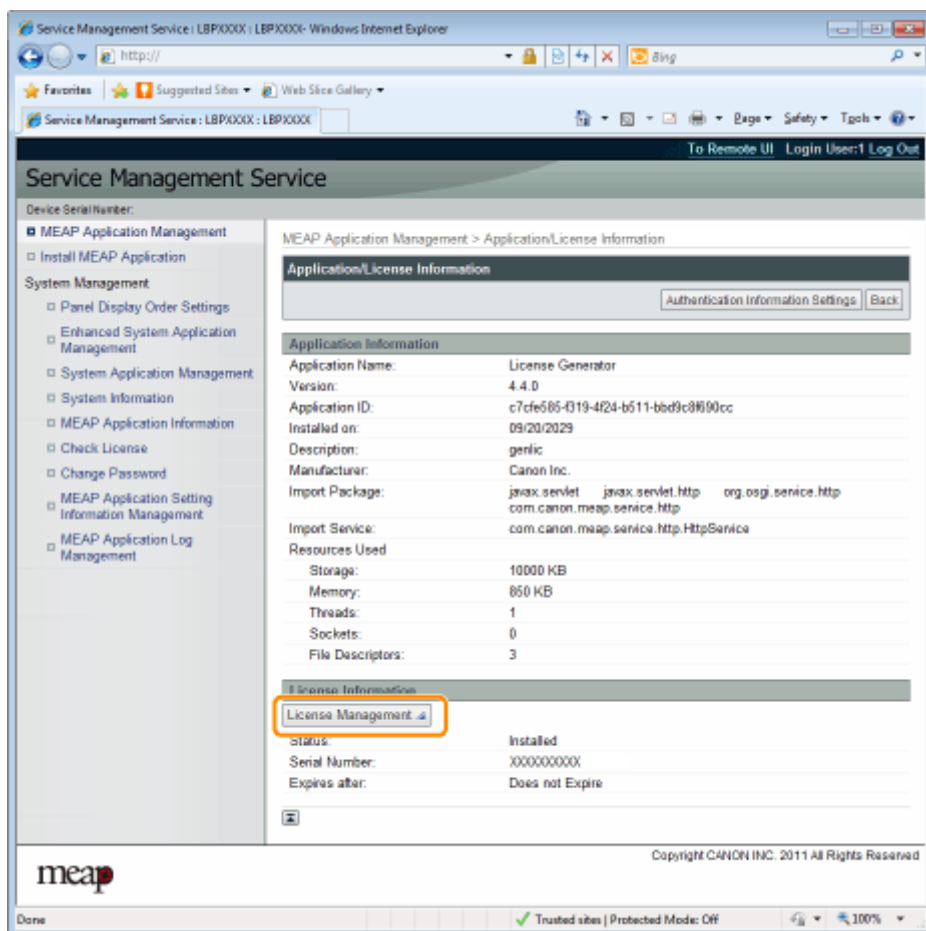

5 指定许可证文件。

- (1) 单击 [Browse]，然后选择要添加的许可证文件。

(2) 单击 [Install]。

6 确认安装确认页上的信息，然后单击 [Yes]。

→ 安装许可证文件。

? 如果正在将许可证文件添加到 [Over Limit] 或 [Invalid] 应用程序可能需要重新启动应用程序。
▶ “启动/停止 MEAP 应用程序(P. 24)”

禁用许可证文件

禁用许可证文件后，可将其下载并保存到计算机或删除。

须知

禁用许可证

- 如果应用程序仍在运行，则无法禁用许可证文件。
 - “停止 MEAP 应用程序(P. 26)”
- 生成禁用的许可证文件时，该许可证文件的状态变为 <Not Installed>，无法使用应用程序。

重新安装许可证文件

可在同一台打印机重新安装禁用的许可证文件。

1 启动 SMS (Service Management Service) 。

- “启动 SMS (登录) (P. 9)”

2 单击 [MEAP Application Management]。

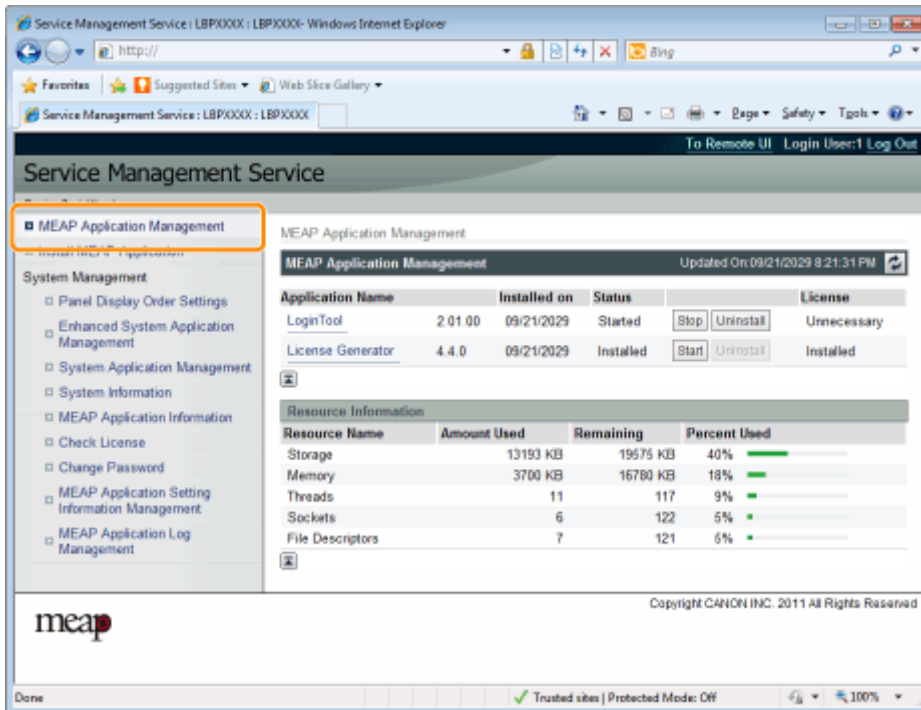

3 单击要禁用许可证文件的应用程序名称。

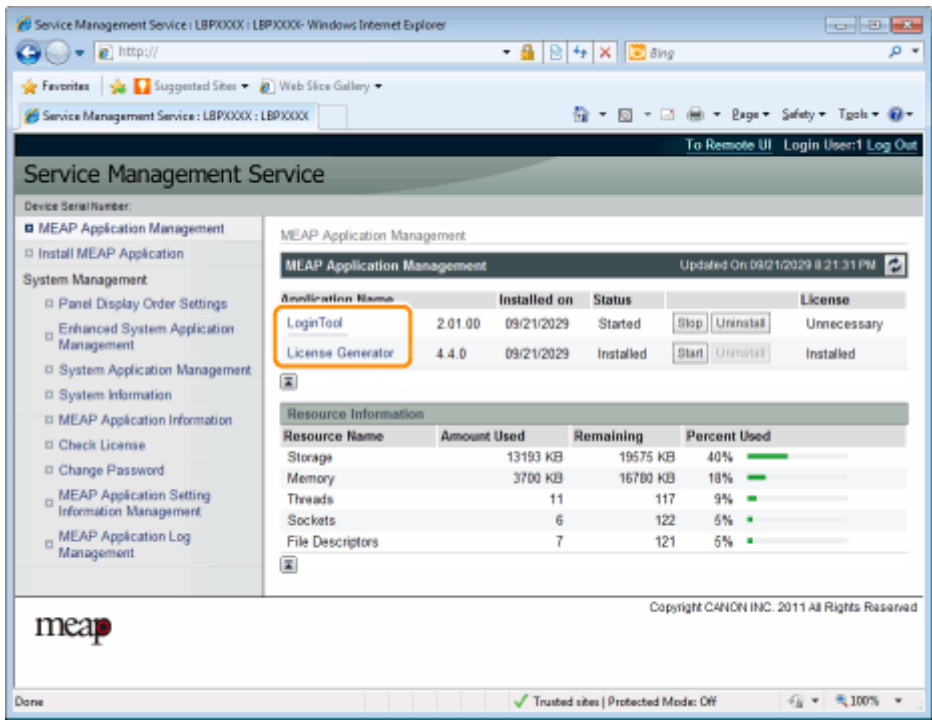

4 单击 [License Management]。

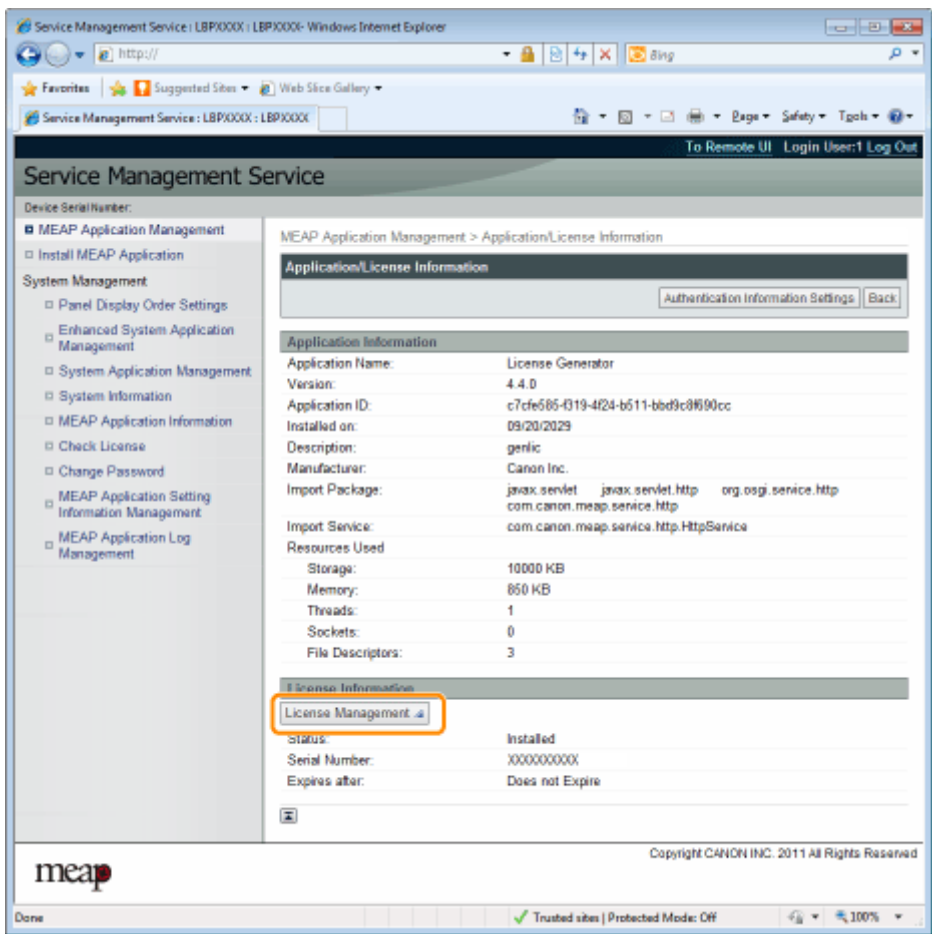

5 单击 [Disable]。

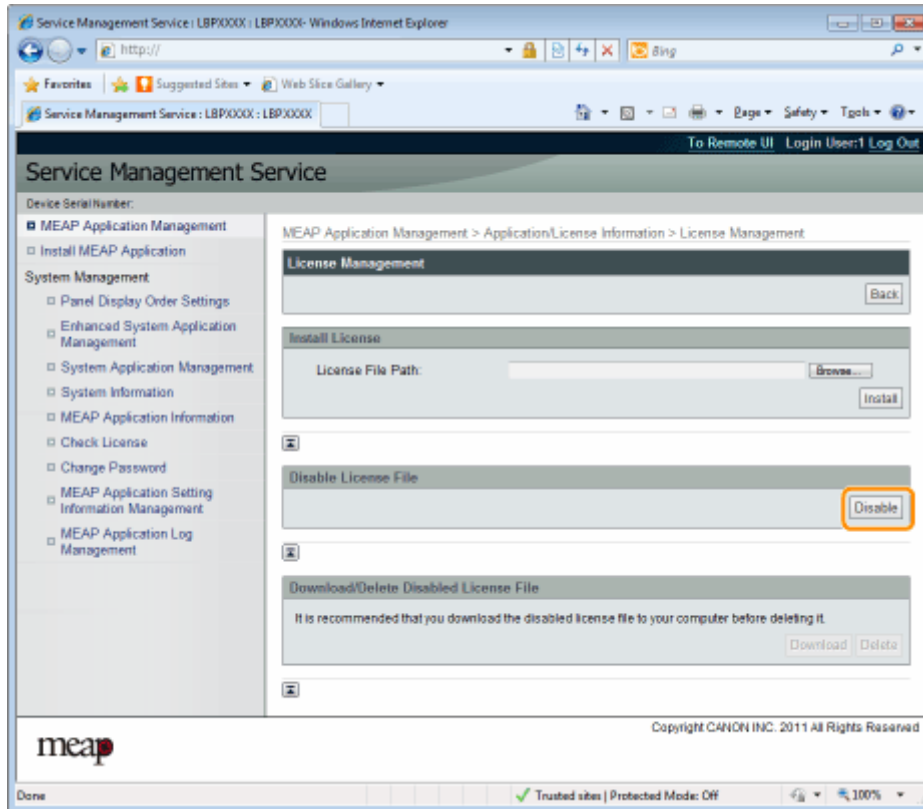

6 单击 [Yes]。

→ 禁用许可证文件。

下载禁用的许可证文件

下载并将禁用的许可证文件备份到计算机。

须知

下载许可证

- 可只下载禁用的许可证文件。
- 一些许可证文件禁用后需要下载。

重新安装许可证文件

可在同一台打印机重新安装下载和禁用的许可证文件。

1 启动 SMS (Service Management Service) 。

- “启动 SMS (登录) (P. 9)”

2 单击 [MEAP Application Management]。

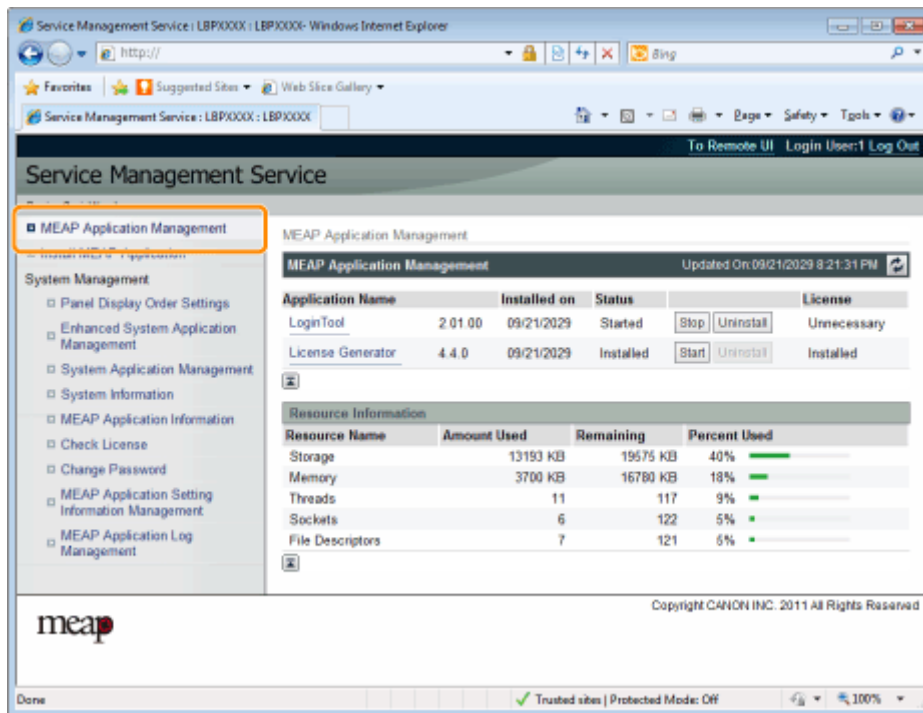

3 单击要下载许可证文件的应用程序名称。

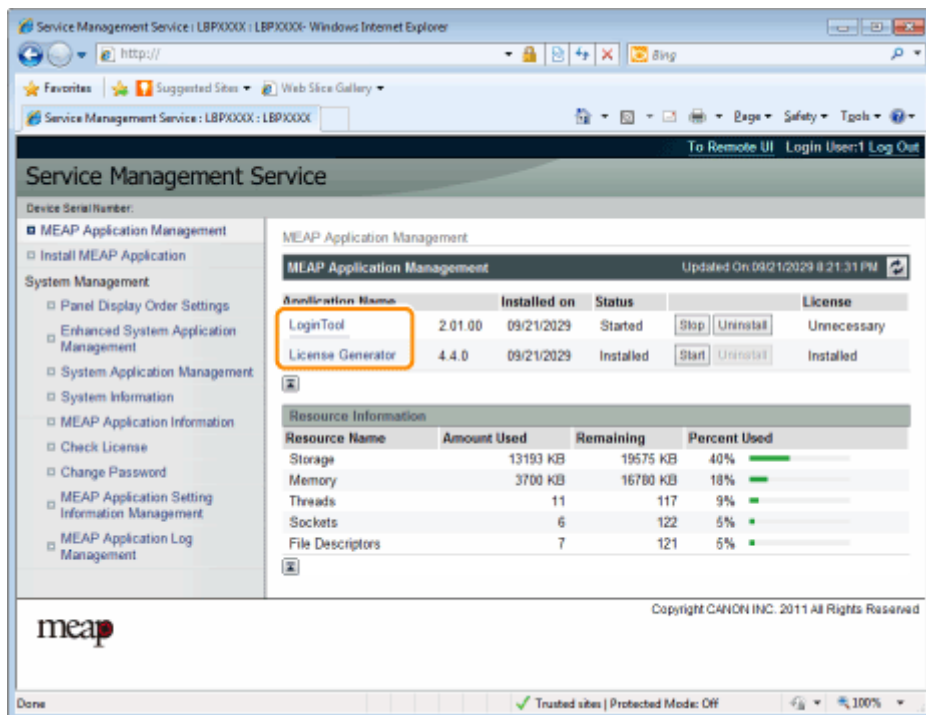

4 单击 [License Management]。

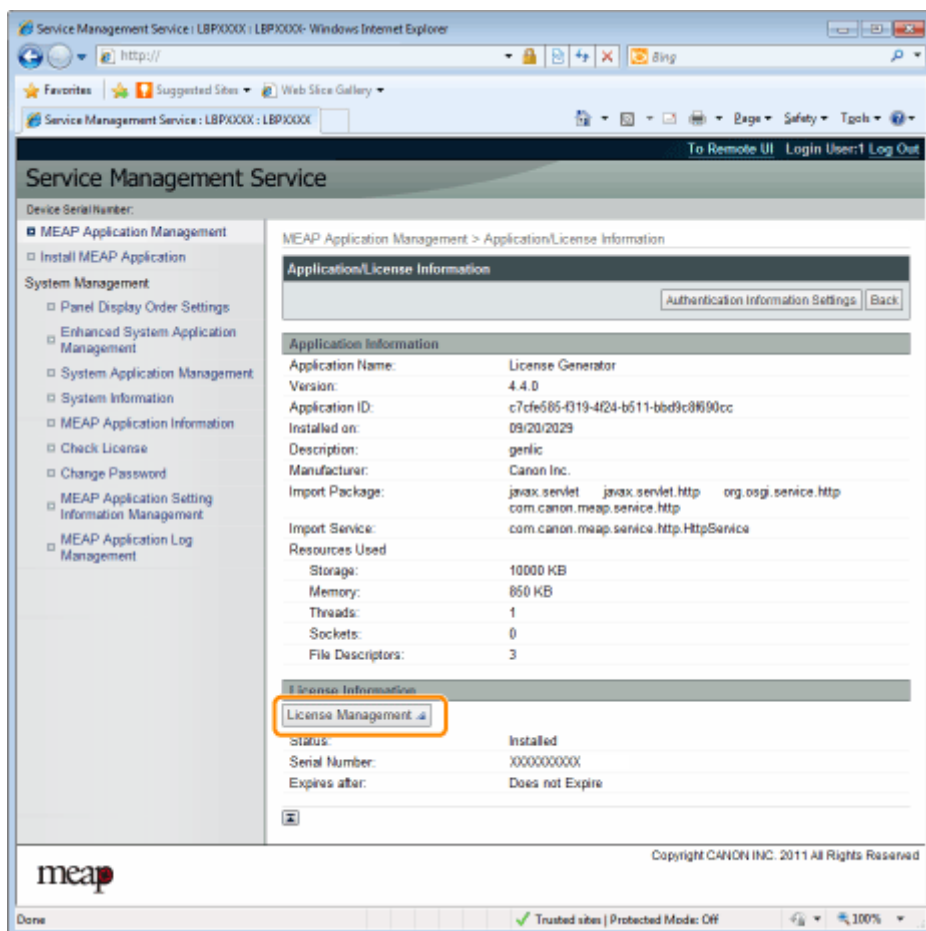

5 单击 [Download]。

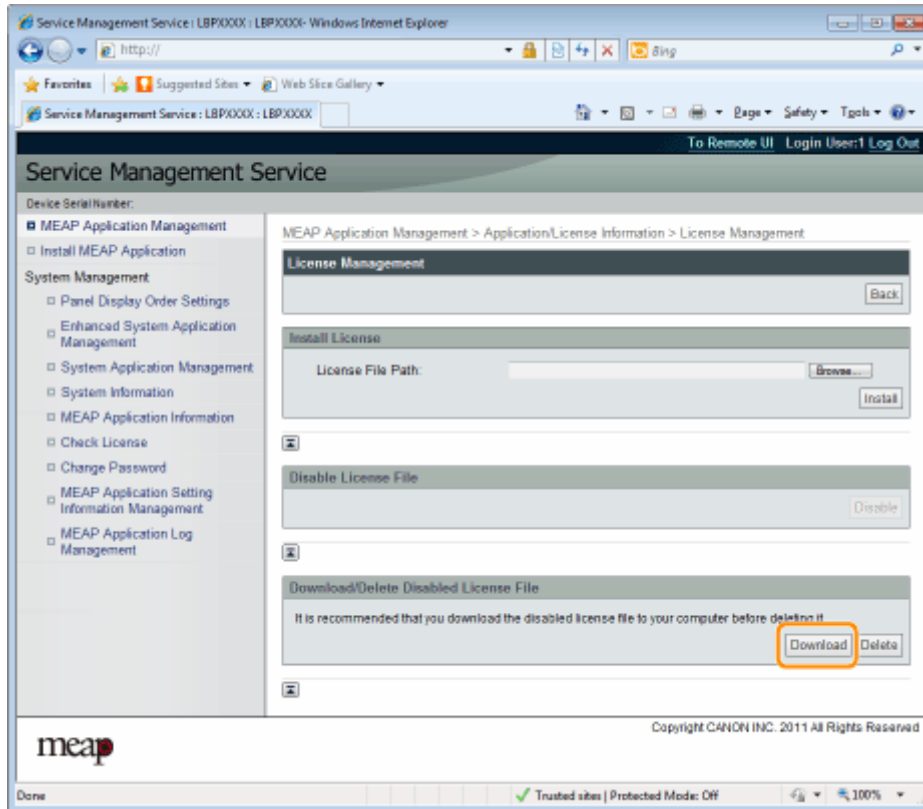

6 按照屏幕上的说明进行操作并指定文件存储目录。

→ 保存许可证文件。

删除禁用的许可证文件

要卸载应用程序，必须先删除许可证文件。

须知

删除许可证

- 可只删除禁用的许可证文件。
- 删除禁用的许可证文件后，无法重新下载，建议删除前下载并备份。

1 启动 SMS (Service Management Service) 。

- ▶ “启动 SMS (登录) (P. 9)”

2 单击 [MEAP Application Management]。

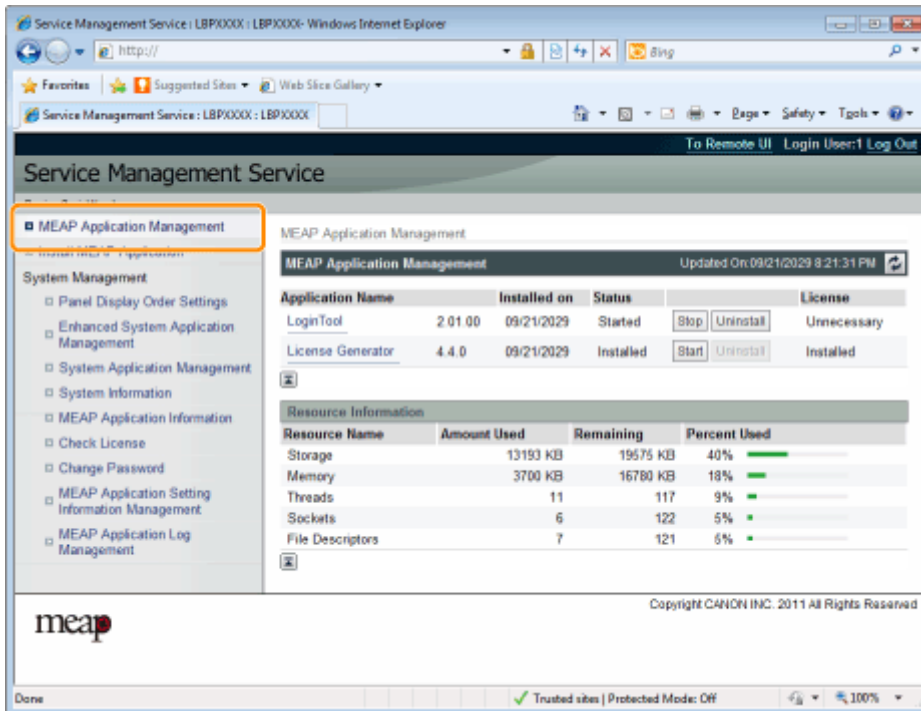

3 单击要删除许可证文件的应用程序名称。

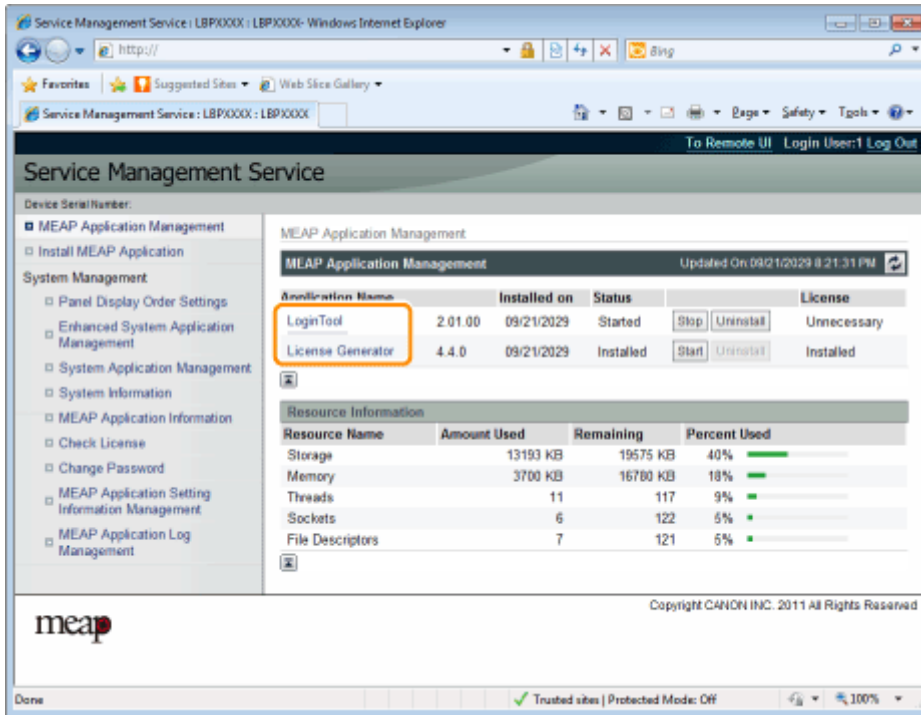

4 单击 [License Management]。

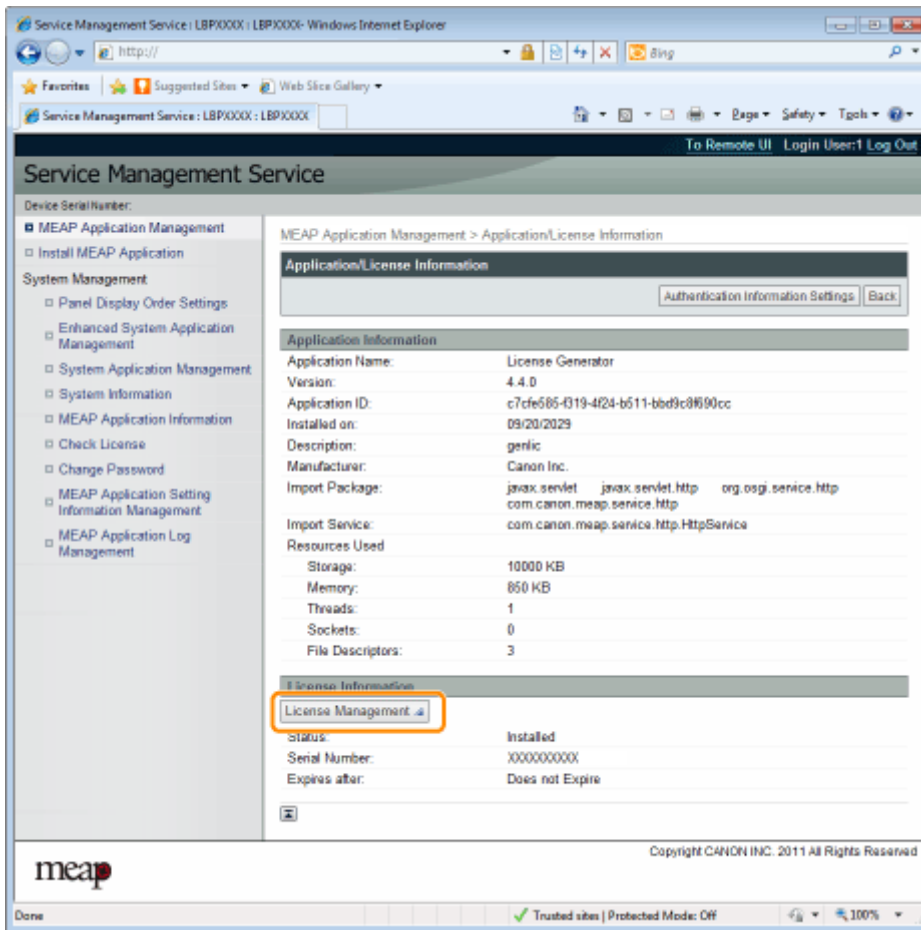

5 单击 [Delete]。

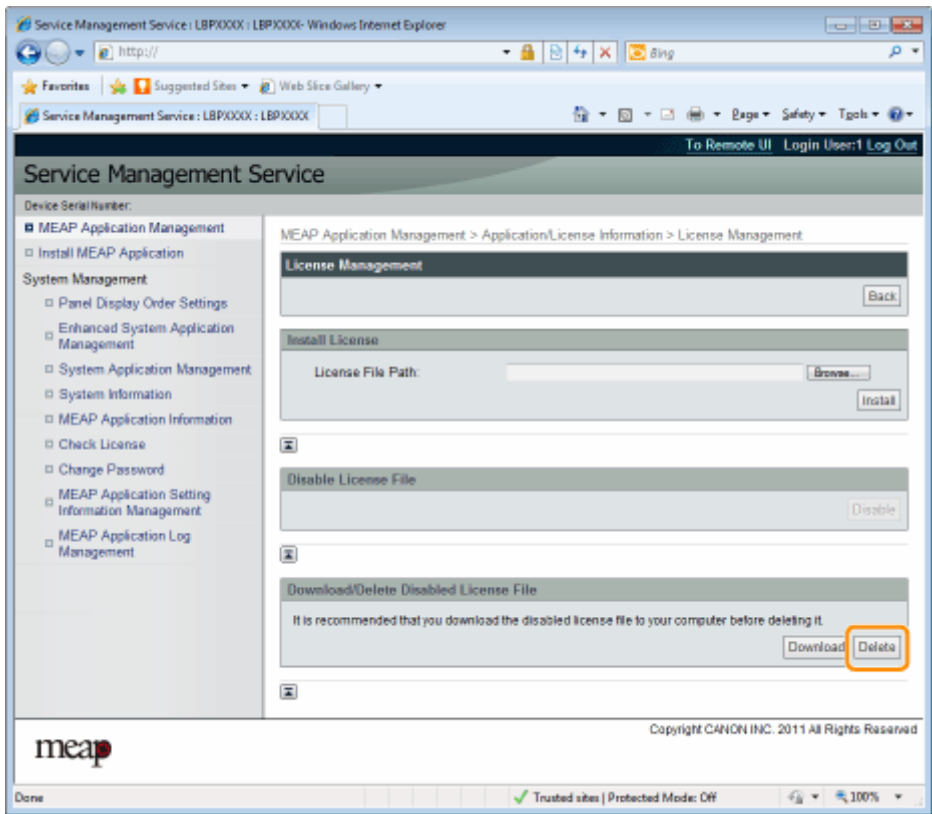

6 单击 [Yes]。

→ 删除许可证文件。

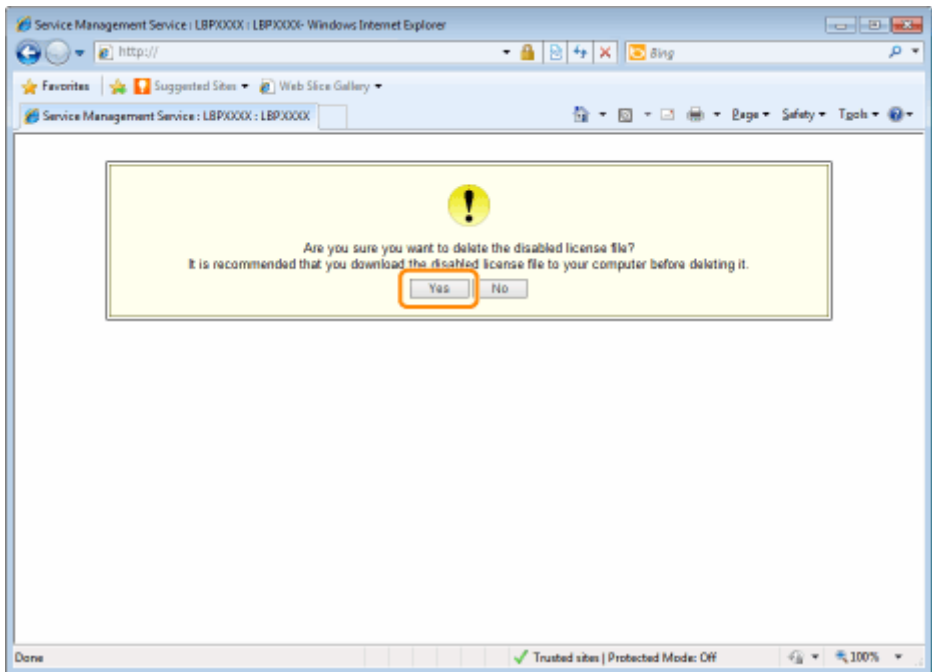

设置 MEAP 应用程序认证信息

从不需要打印机操作的应用程序处理作业时，必须先设置认证信息。

1 启动 SMS (Service Management Service) 。

▶ “启动 SMS (登录) (P. 9)”

2 单击 [MEAP Application Management]。

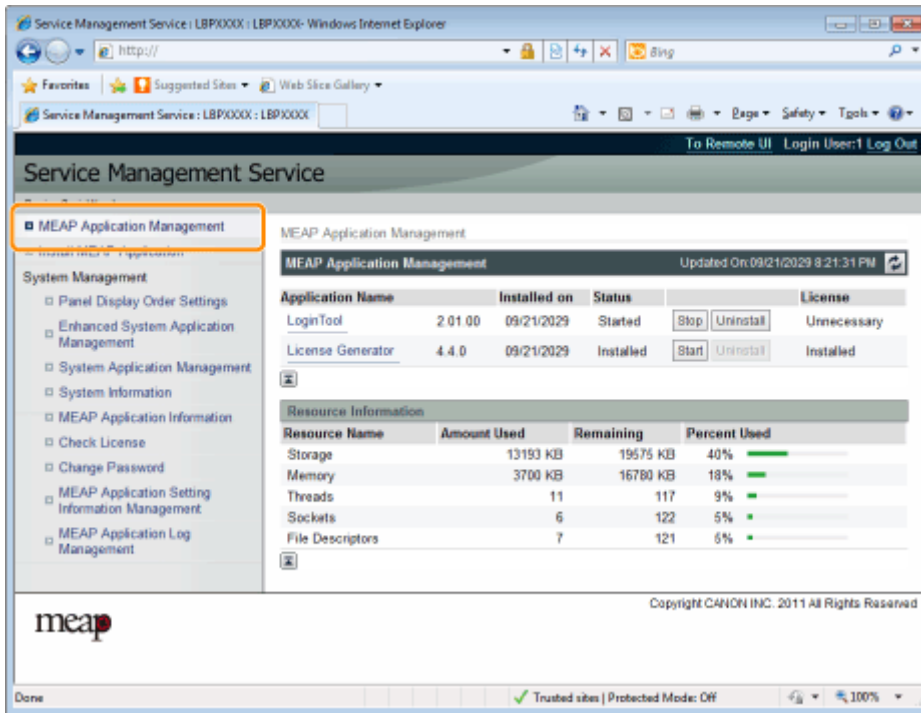

3 单击要设置认证信息的应用程序名称。

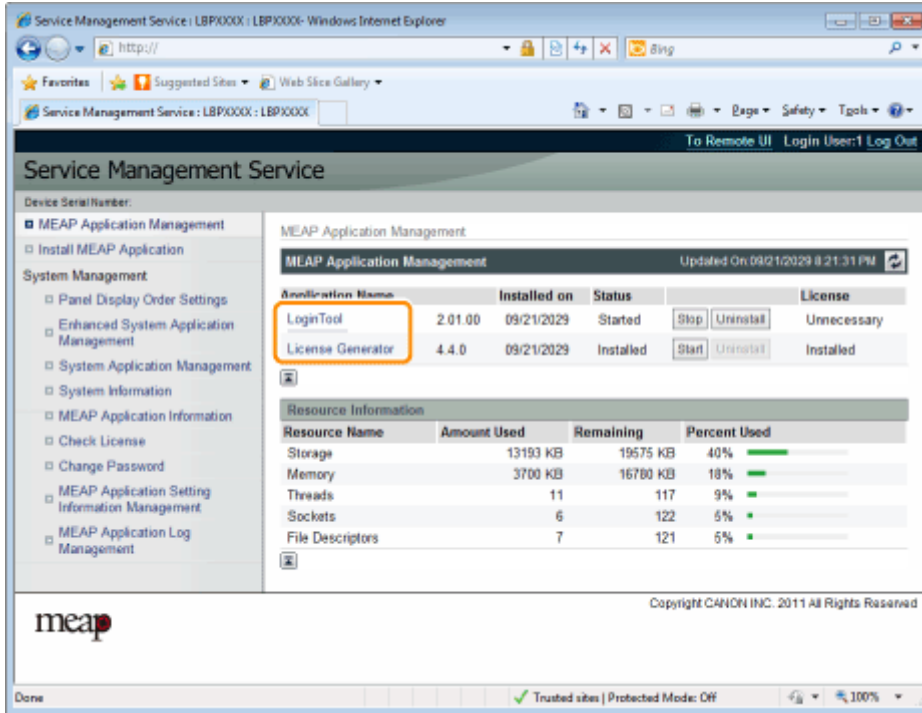

4 单击 [Authentication Information Settings]。

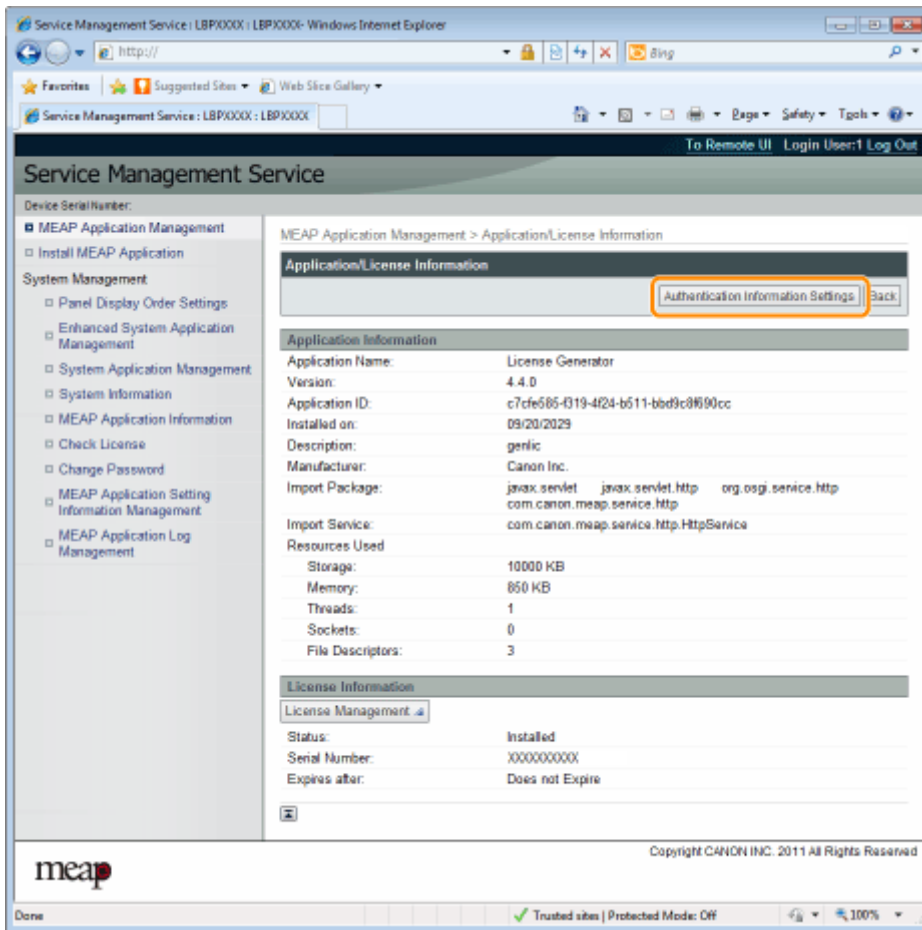

5 输入认证信息。

如果使用部门 ID 管理

在标有 [Department ID] 和 [PIN] 的字段中输入部门 ID 和密码。

如果未使用部门 ID 管理

在标有 [Department ID] 和 [PIN] 的字段中输入任意 ID 和密码。

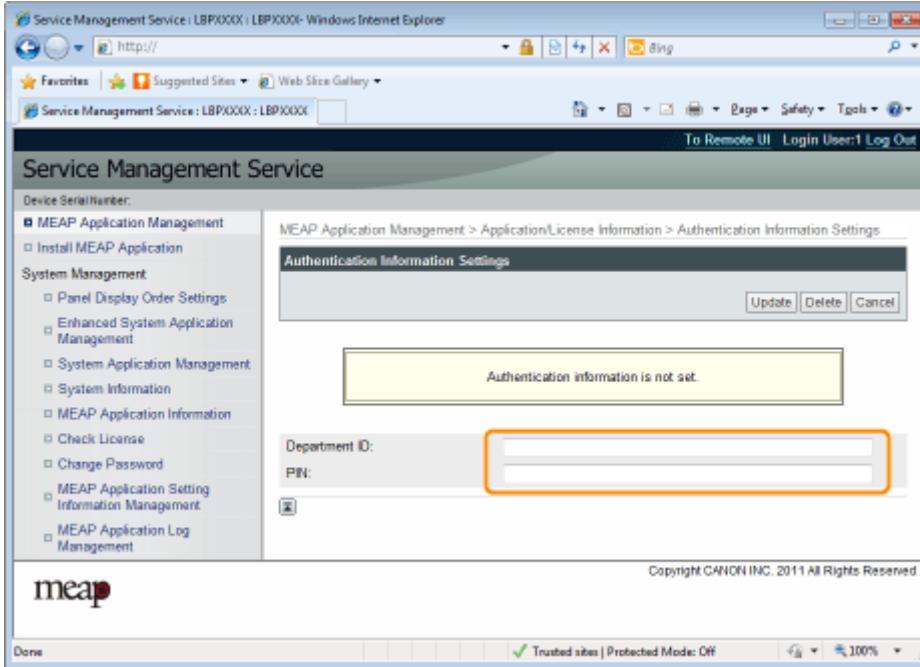

6 单击 [Update]。

→ 设置认证信息。

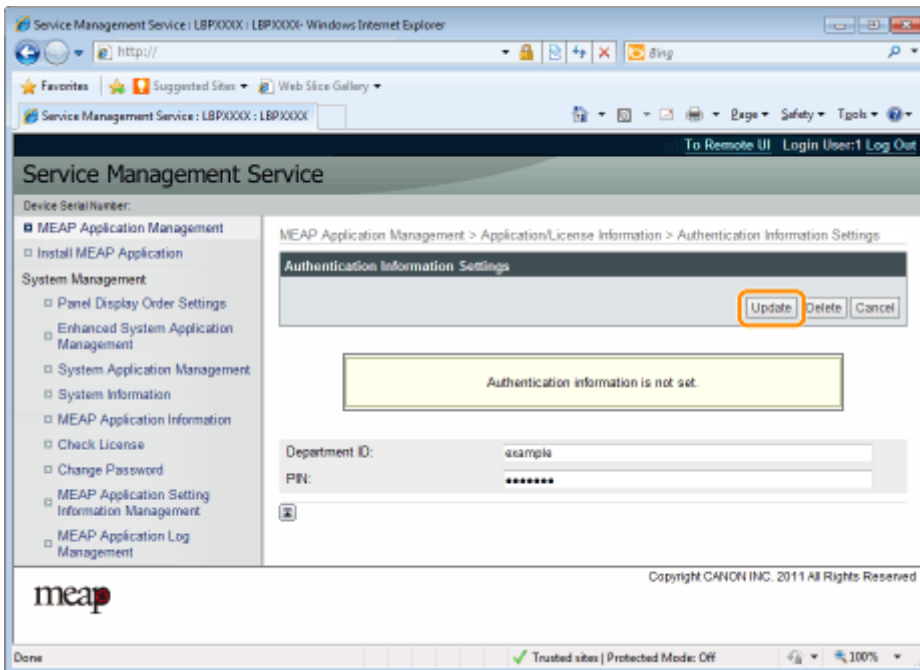

须知

取消认证信息时
单击 [Delete]。

系统设置

系统设置	48
更改 MEAP 小应用程序显示顺序	49
检查登录服务	51
设置增强系统应用程序	53
启动/停止增强系统应用程序	54
启动增强系统应用程序	55
停止增强系统应用程序	56
安装增强系统应用程序	57
卸载增强系统应用程序	60
检查信息	61
检查系统信息	62
检查应用程序信息	64
检查许可证文件	65
更改 SMS 密码	66
删除 MEAP 应用程序设置信息	67
管理 MEAP 应用程序日志数据	69
下载日志数据	70
删除日志数据	72

系统设置

10Y8-00W

[System Management] 菜单包含下列项目。

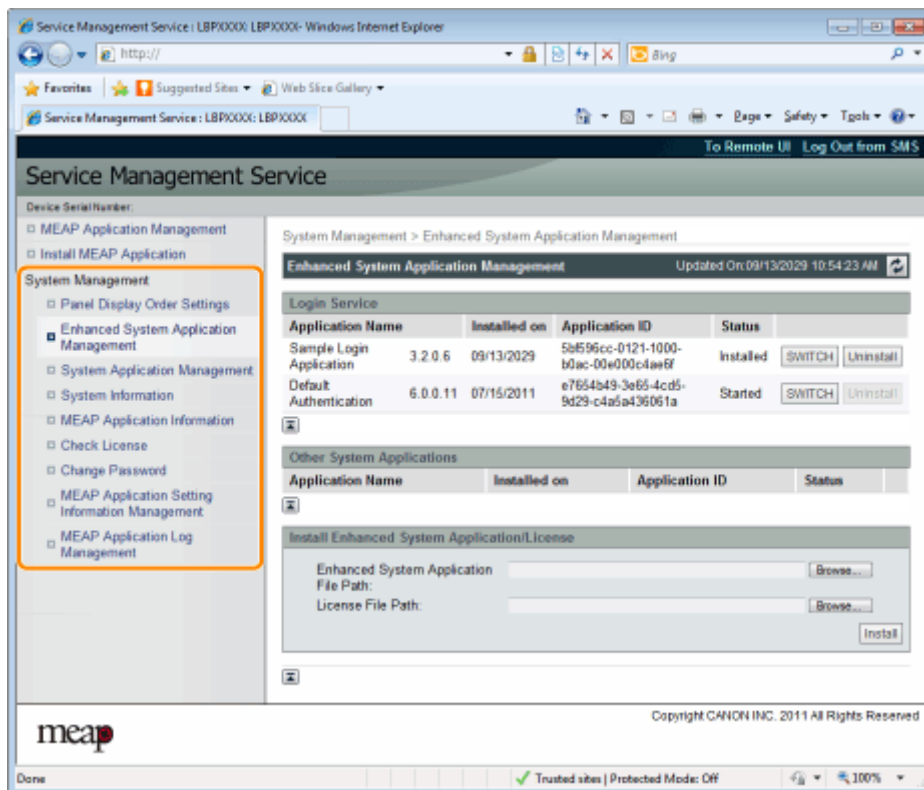

[Panel Display Order Settings]	设置 MEAP 小应用程序在操作面板上的显示顺序。 ▶ “更改 MEAP 小应用程序显示顺序(P. 49)”
[Enhanced System Application Management]	显示增强系统应用程序状态并执行设置，还可设置登录服务设置。 ▶ “设置增强系统应用程序(P. 53)”
[System Application Management]	显示系统应用程序状态并执行启动/停止操作。
[System Information]	显示版本和系统应用程序信息等。 ▶ “检查系统信息(P. 62)”
[MEAP Application Information]	显示有关 MEAP 应用程序的详细信息。 ▶ “检查应用程序信息(P. 64)”
[Check License]	安装前检查许可证文件的内容。 ▶ “检查许可证文件(P. 65)”
[Change Password]	更改 SMS 登录密码。 ▶ “更改 SMS 密码(P. 66)”
[MEAP Application Setting Information Management]	删除有关 MEAP 应用程序的详细信息。 ▶ “删除 MEAP 应用程序设置信息(P. 67)”
[MEAP Application Log Management]	下载和删除 MEAP 应用程序获取的日志数据。 ▶ “管理 MEAP 应用程序日志数据(P. 69)”

更改 MEAP 小应用程序显示顺序

10Y8-00X

按下控制面板上的 [Application] 键时，更改小应用程序显示顺序。

1 启动 SMS (Service Management Service) 。

▶ “启动 SMS (登录) (P. 9)”

2 单击 [Panel Display Order Settings]。

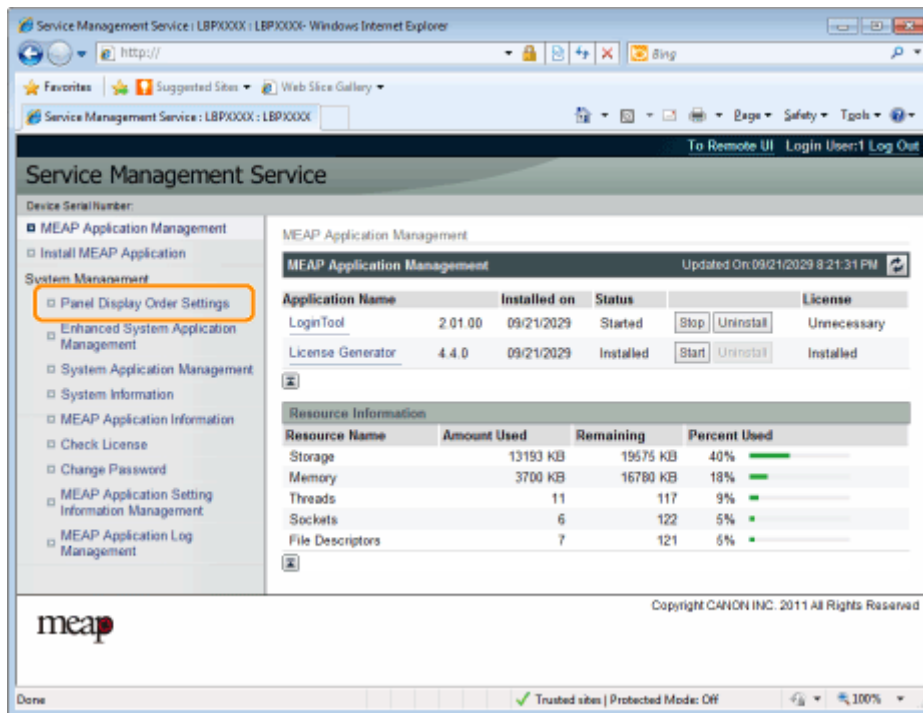

3 选择想要更改显示顺序的小应用程序复选框。

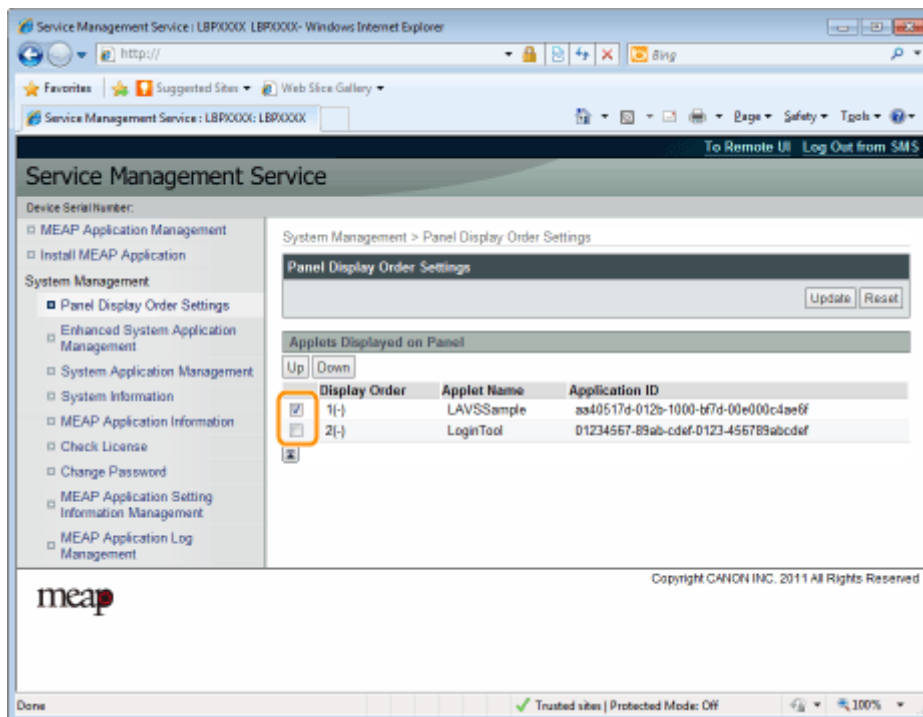

4 更改显示顺序。

- (1) 通过单击 [Up] 和 [Down] 上下移动小应用程序。
- (2) 单击 [Update]。

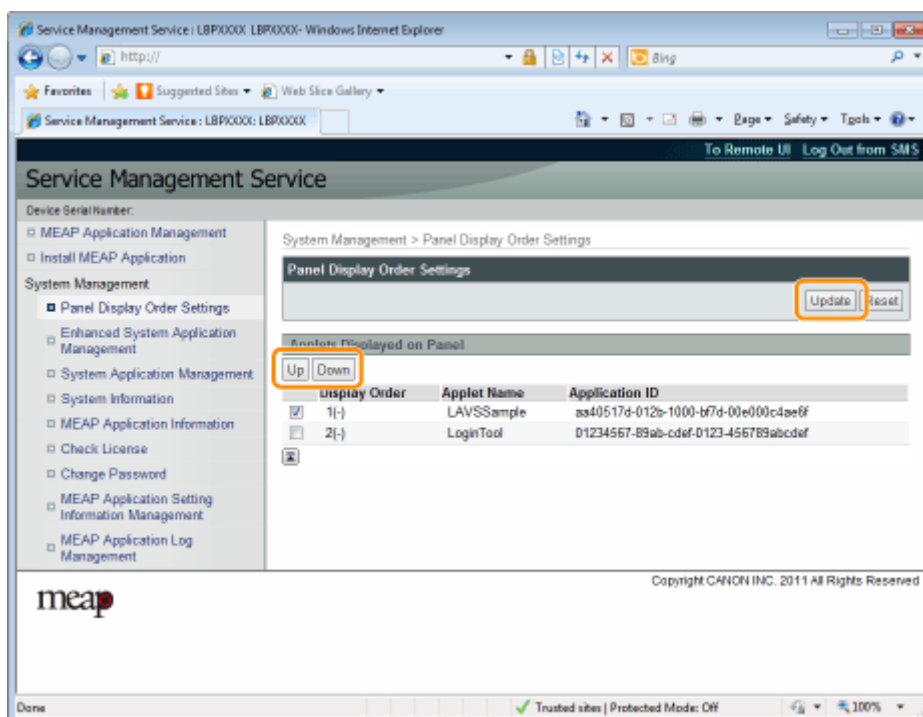

检查登录服务

10Y8-00Y

检查执行用户认证的登录服务。

1 启动 SMS (Service Management Service) 。

▶ “启动 SMS (登录) (P. 9)”

2 单击 [Enhanced System Application Management]。

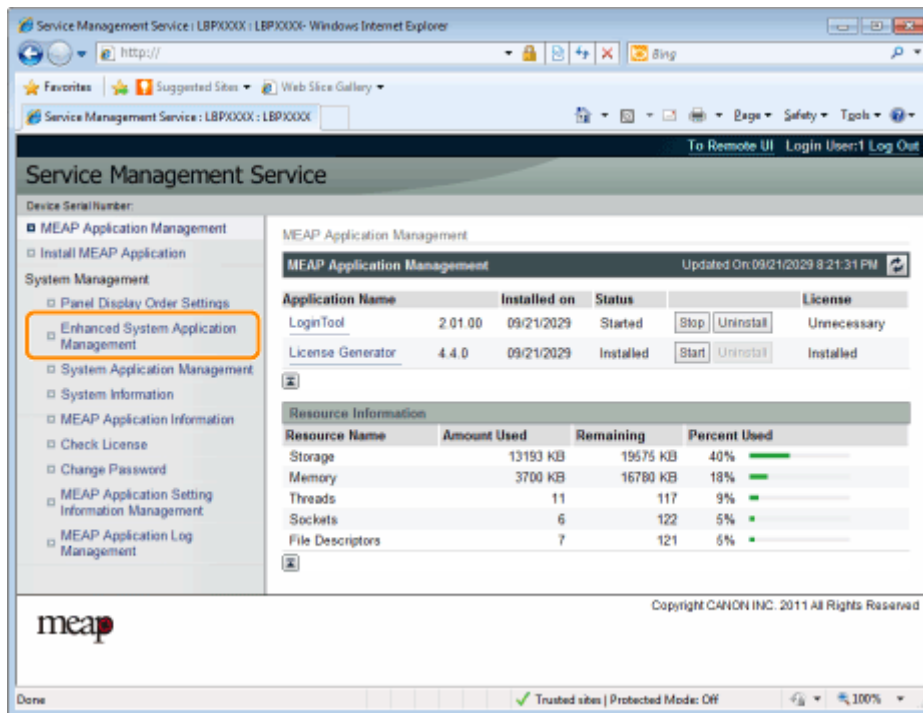

3 检查登录服务的状态。

The screenshot shows the Service Management Service web interface in Internet Explorer. The left sidebar contains a navigation menu with 'System Management' highlighted. The main content area is titled 'System Management > Enhanced System Application Management' and displays a table of installed applications.

System Management

- MEAP Application Management
- Install MEAP Application
- System Management**
 - Panel Display Order Settings
 - Enhanced System Application Management**
 - System Application Management
 - System Information
 - MEAP Application Information
 - Check License
 - Change Password
 - MEAP Application Setting Information Management
 - MEAP Application Log Management

Enhanced System Application Management Updated On: 09/13/2029 10:54:23 AM

Login Service

Application Name	Installed on	Application ID	Status
Sample Login Application	3.2.0.6 09/13/2029	5b596cc-0121-1000-b0ac-00e000c1ae6f	Installed SWITCH Uninstall
Default Authentication	6.0.0.11 07/15/2011	e7654b49-3e65-4cd5-9d29-c4a5a436061a	Started SWITCH Uninstall

Other System Applications

Application Name	Installed on	Application ID	Status
[Empty Row]			

Install Enhanced System Application/License

Enhanced System Application File Path:

License File Path:

Copyright CANON INC. 2011 All Rights Reserved

设置增强系统应用程序

10Y8-010

执行增强系统应用程序（组成 MEAP 系统的基本应用程序）的增强系统应用程序的操作。

❖ 启动/停止增强系统应用程序(P. 54)

▶ 启动增强系统应用程序(P. 55)

▶ 停止增强系统应用程序(P. 56)

❖ 安装增强系统应用程序(P. 57)

❖ 卸载增强系统应用程序(P. 60)

启动/停止增强系统应用程序

10Y8-011

➤ **启动增强系统应用程序(P. 55)**

➤ **停止增强系统应用程序(P. 56)**

启动增强系统应用程序

10Y8-012

1 启动 SMS (Service Management Service) 。

- ▶ “启动 SMS (登录) (P. 9)”

2 单击 [Enhanced System Application Management]。

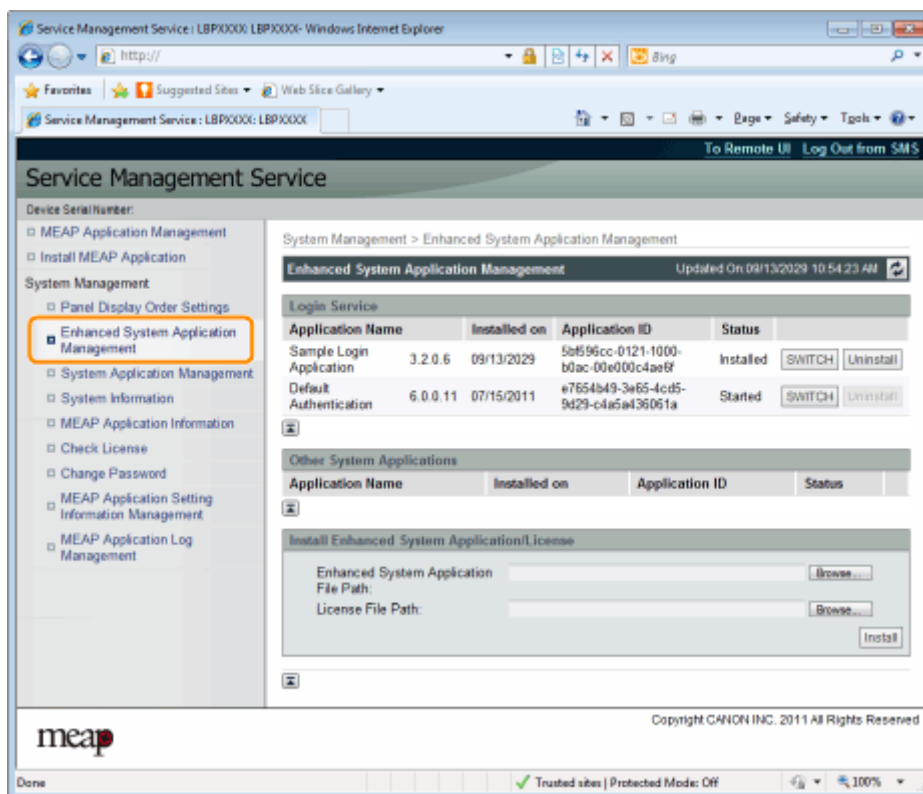

3 单击其它系统应用程序的 [Start], 然后启动该应用程序。

出现 [License Agreement] 时, 确认信息然后单击 [I Accept]。

停止增强系统应用程序

10Y8-013

1 启动 SMS (Service Management Service) 。

- ▶ “启动 SMS (登录) (P. 9)”

2 单击 [Enhanced System Application Management]。

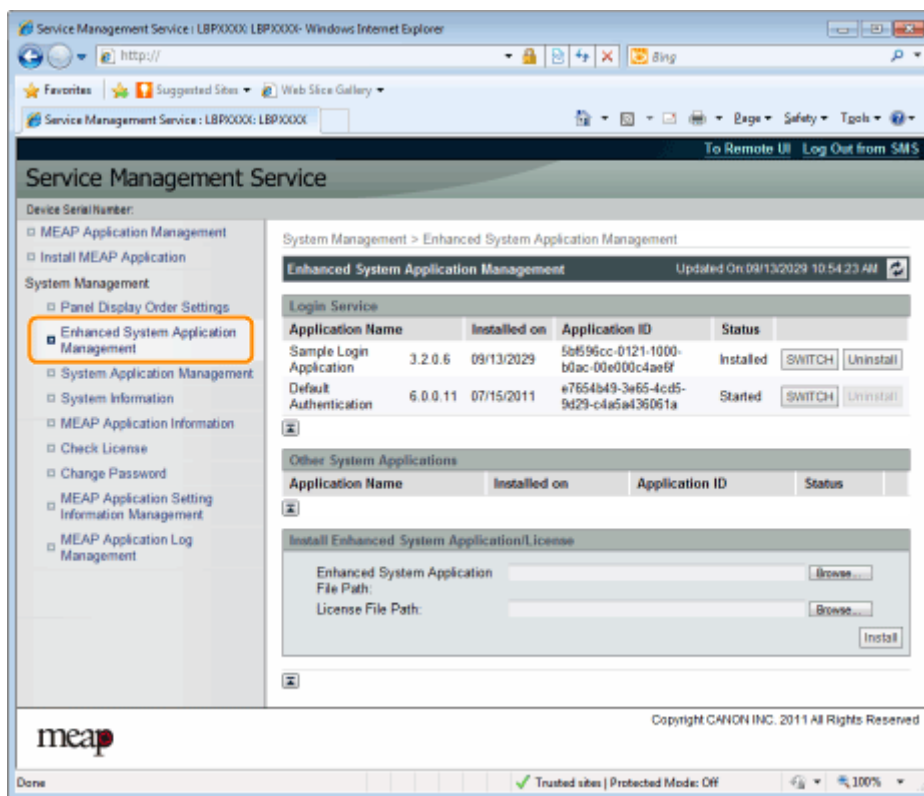

3 单击其它系统应用程序的 [Stop], 然后停止该应用程序。

安装增强系统应用程序

10Y8-014

1 启动 SMS (Service Management Service) 。

- ▶ “启动 SMS (登录) (P. 9)”

2 单击 [Enhanced System Application Management]。

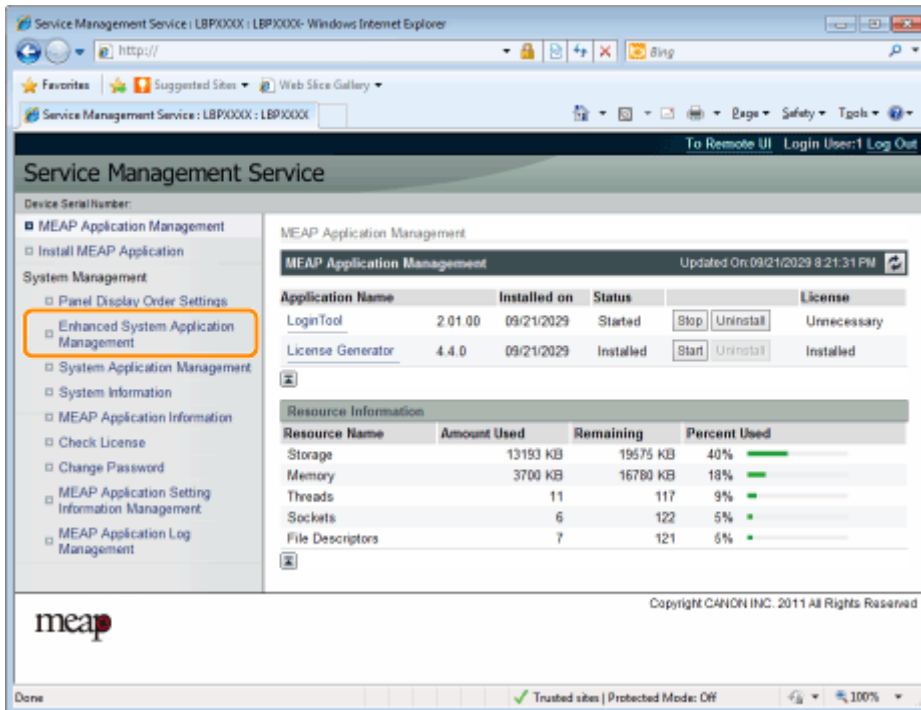

3 设置 [Enhanced System Application File Path] 和 [License File Path]。

单击 [Browse...] 选择文件或输入文件存储位置。

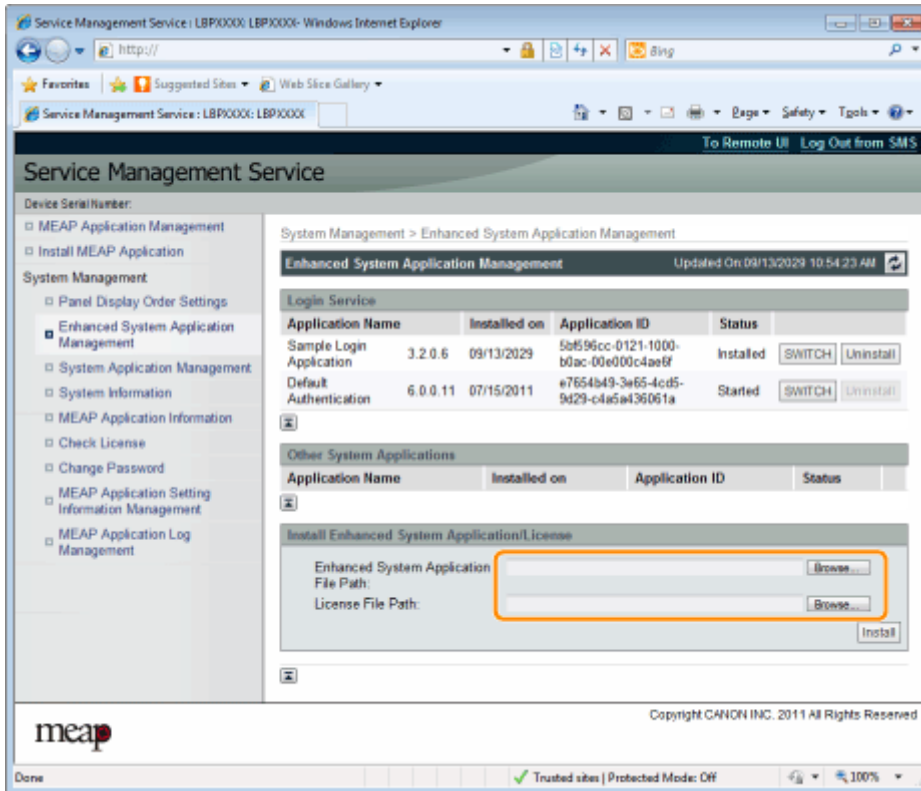

[Enhanced System Application File Path]	指定扩展名为“jar”的文件。
[License File Path]	指定扩展名为“lic”的文件。

须知

指定文件时
指定应用程序文件和许可证文件。

4 单击 [Install]。

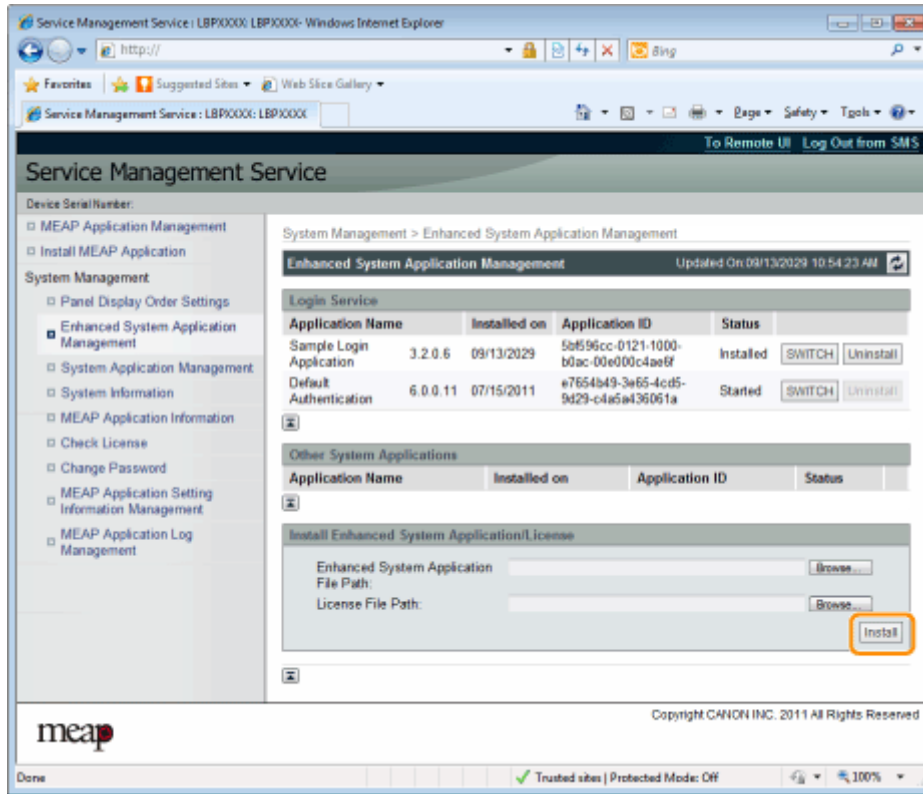

5 确认安装确认页上的信息，然后单击 [Yes]。

出现 [License Agreement] 时，确认信息然后单击 [I Accept]。

→ 开始安装。

卸载增强系统应用程序

10Y8-015



注释

删除许可证文件

卸载增强系统应用程序前不需要删除许可证文件。

1 启动 SMS (Service Management Service) 。

- ▶ “启动 SMS (登录) (P. 9)”

2 单击 [Enhanced System Application Management]。

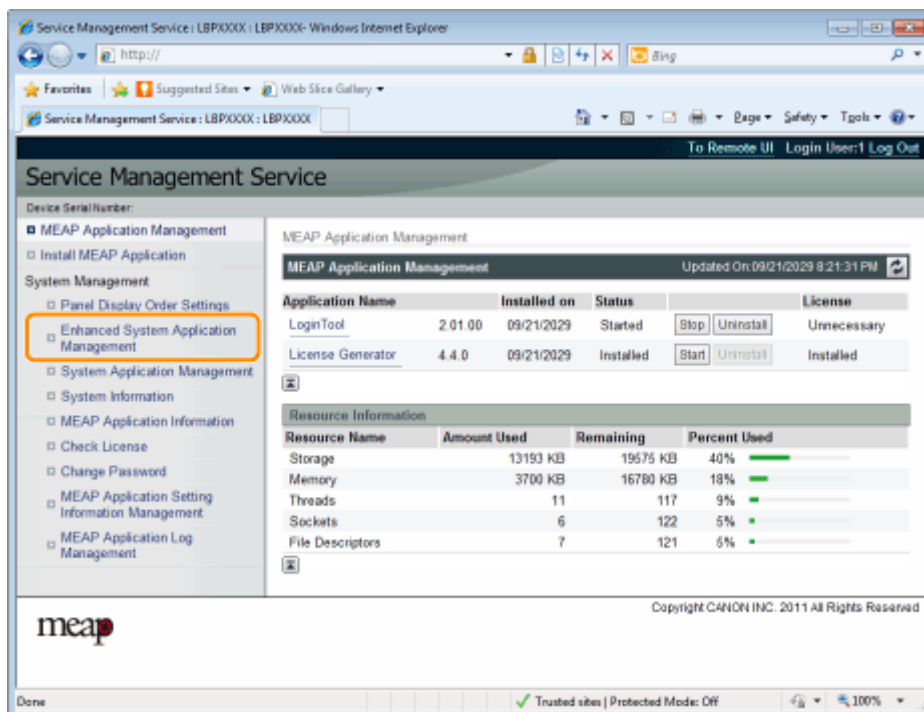

3 单击 [Uninstall] 卸载应用程序。

† 无法删除 [Uninstall] 显示为灰色的应用程序。

4 单击 [Yes]。

→ 开始卸载。

检查信息

10Y8-016

- ▣ [检查系统信息\(P. 62\)](#)
- ▣ [检查应用程序信息\(P. 64\)](#)
- ▣ [检查许可证文件\(P. 65\)](#)

检查系统信息

10Y8-017

可检查 Java 虚拟机等平台的版本信息，以及系统应用程序的版本信息、安装日期和状态。

1 启动 SMS (Service Management Service)。

- ▶ “启动 SMS (登录) (P. 9)”

2 单击 [System Information]。

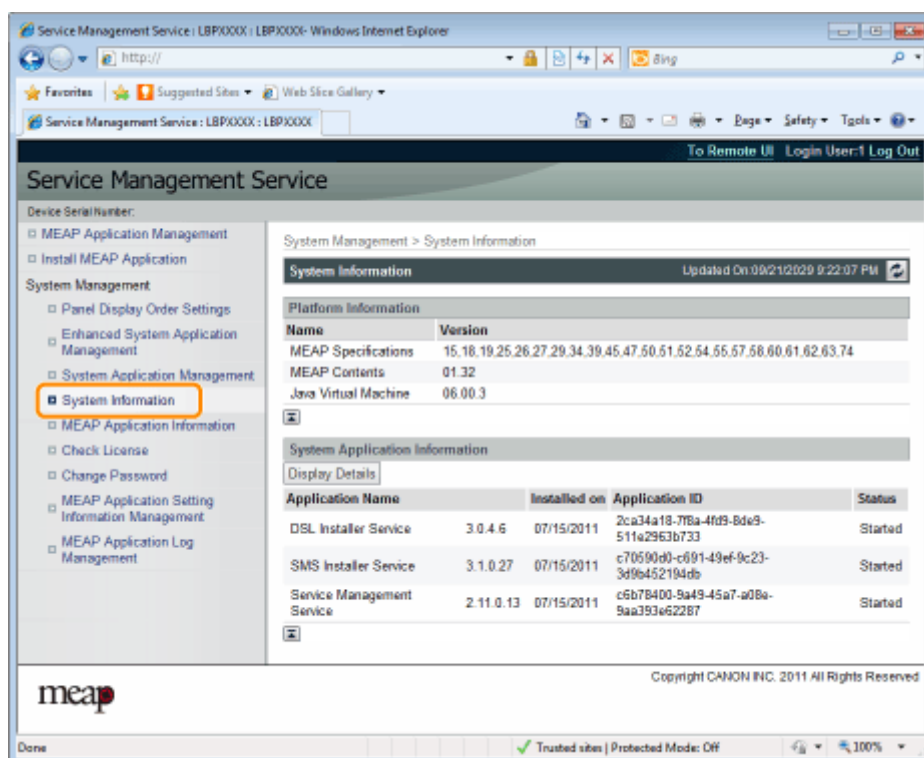

单击 [Display Details] 检查详细的信息。

The screenshot shows the Service Management Service web interface. The browser title is "Service Management Service: LBPXXXX: LBPXXXX - Windows Internet Explorer". The address bar shows "http://". The page content includes a navigation menu on the left and a main content area with the following sections:

- System Management > System Information**
- System Information** (Updated On: 09/21/2029 9:22:07 PM)
- Platform Information**

Name	Version
MEAP Specifications	15, 18, 19, 25, 26, 27, 29, 34, 39, 45, 47, 50, 51, 52, 54, 55, 57, 58, 60, 61, 62, 63, 74
MEAP Contents	01.32
Java Virtual Machine	06.00.3
- System Application Information**
 - Display Details** (highlighted with a red box)

Application Name	Version	Installed on	Application ID	Status
DSL Installer Service	3.0.4.6	07/15/2011	2ca34a18-77ba-4fd9-bde9-511a2963b733	Started
SMS Installer Service	3.1.0.27	07/15/2011	c70590d0-c691-49ef-9c23-3d9e452194db	Started
Service Management Service	2.11.0.13	07/15/2011	c6b78400-9a49-45a7-a08a-9aa393e62287	Started

Copyright CANON INC. 2011 All Rights Reserved

检查应用程序信息

10Y8-018

可检查有关所安装或卸载应用程序（系统应用程序除外）的信息。

1 启动 SMS（Service Management Service）。

- ▶ “启动 SMS（登录）（P. 9）”

2 单击 [MEAP Application Information]。

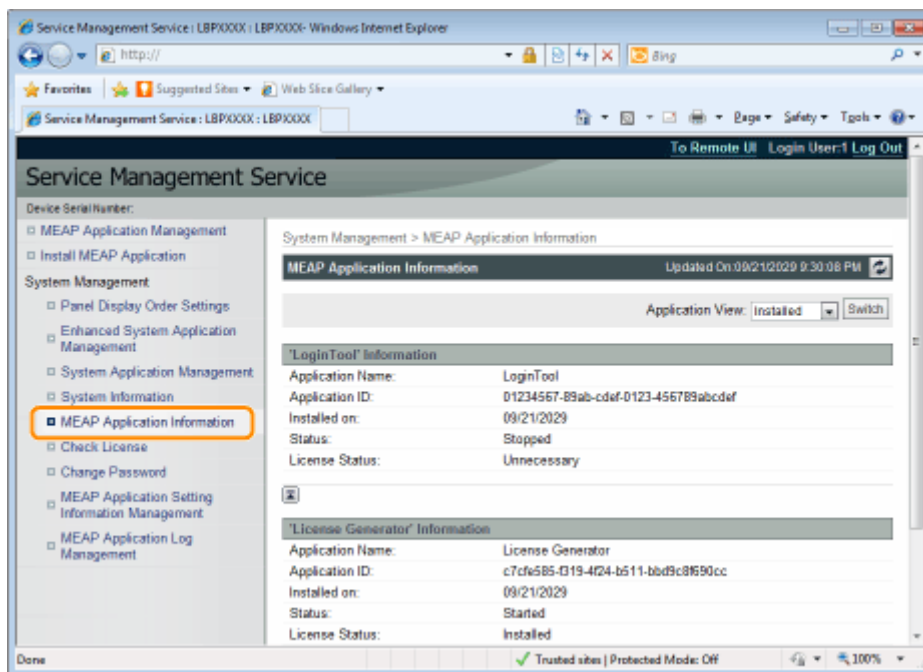

3 显示有关应用程序的信息。

- (1) 选择 [Installed] 或 [Uninstalled]。
- (2) 单击 [Switch]。

[Installed]	显示有关所安装应用程序（系统应用程序除外）的信息。
[Uninstalled]	显示有关所卸载应用程序（系统应用程序除外）的信息。

检查许可证文件

10Y8-019

安装前可检查许可证文件的内容。

1 启动 SMS (Service Management Service) 。

▶ “启动 SMS (登录) (P. 9)”

2 单击 [Check License]。

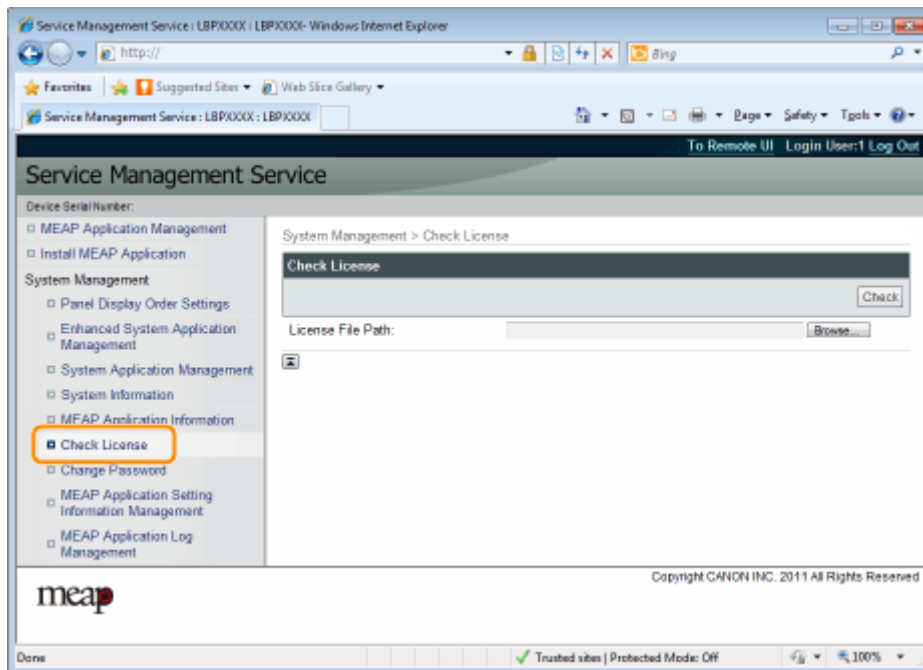

3 单击 [Browse] 选择文件或输入文件存储位置。

4 单击 [Check]。

→ 显示许可证文件的内容。

更改 SMS 密码

10Y8-01A

须知

SMS 密码

- 为防止未经授权的访问，建议管理员开始使用 SMS 前更改密码。
- 密码是为防止未经授权的打印机操作，除管理员外，请勿让任何人知道密码。
- 确定没忘记密码，如果忘记密码，将无法使用 SMS。如果发生这种情况，请与当地经销商联系。

1 启动 SMS (Service Management Service)。

- “启动 SMS (登录) (P. 9)”

2 单击 [Change Password]。

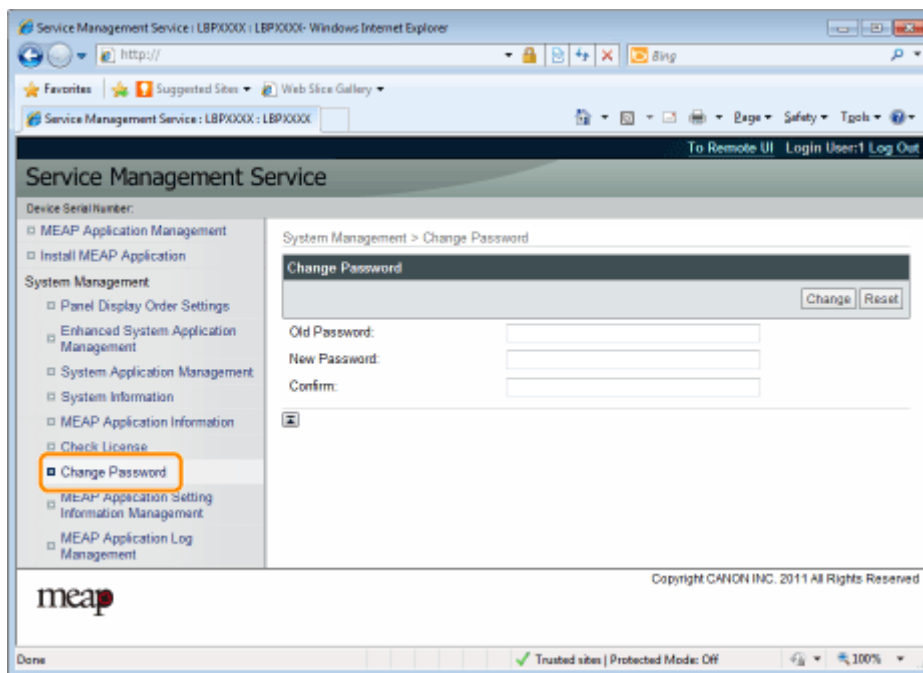

3 设置密码。

- (1) 设置密码。
- (2) 单击 [Change]。

† 输入 8 至 32 个字母数字字符 (a 到 z、A 到 Z 以及 0 到 9) 的密码。

[Old Password]	输入当前使用的密码。
[New Password]	输入新密码。
[Confirm]	在 [New Password] 中再次输入相同密码。

删除 MEAP 应用程序设置信息

10Y8-01C

删除应用程序数据。

1 启动 SMS (Service Management Service) 。

▶ “启动 SMS (登录) (P. 9)”

2 单击 [MEAP Application Setting Information Management]。

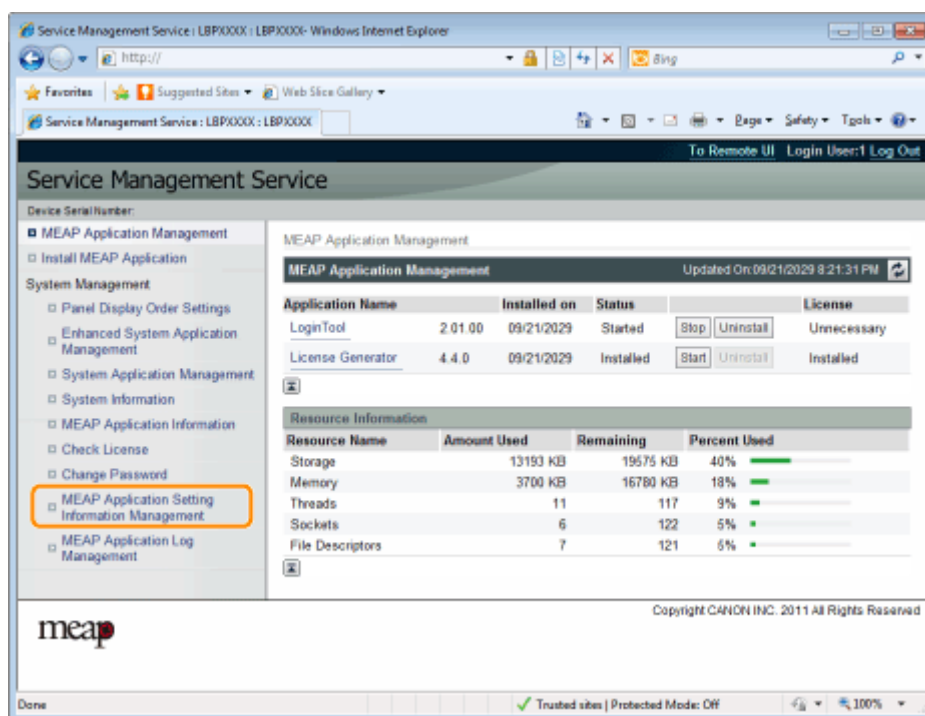

3 选择要删除设置信息的应用程序的复选框，然后单击 [Delete]。

单击 [Select All] 选择所有应用程序。

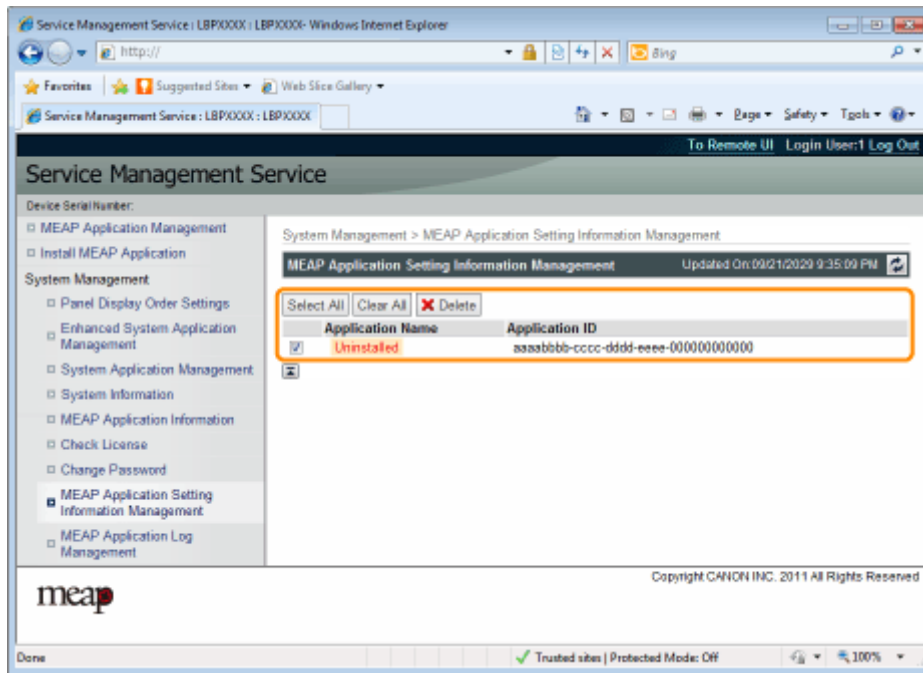

4 单击 [Yes]。

→ 删除应用程序的设置信息。

管理 MEAP 应用程序日志数据

10Y8-01E

下载和删除 MEAP 应用程序获取的日志数据。

❖ [下载日志数据\(P. 70\)](#)

❖ [删除日志数据\(P. 72\)](#)

下载日志数据

10Y8-01F

1 启动 SMS (Service Management Service) 。

- “启动 SMS (登录) (P. 9)”

2 单击 [MEAP Application Log Management]。

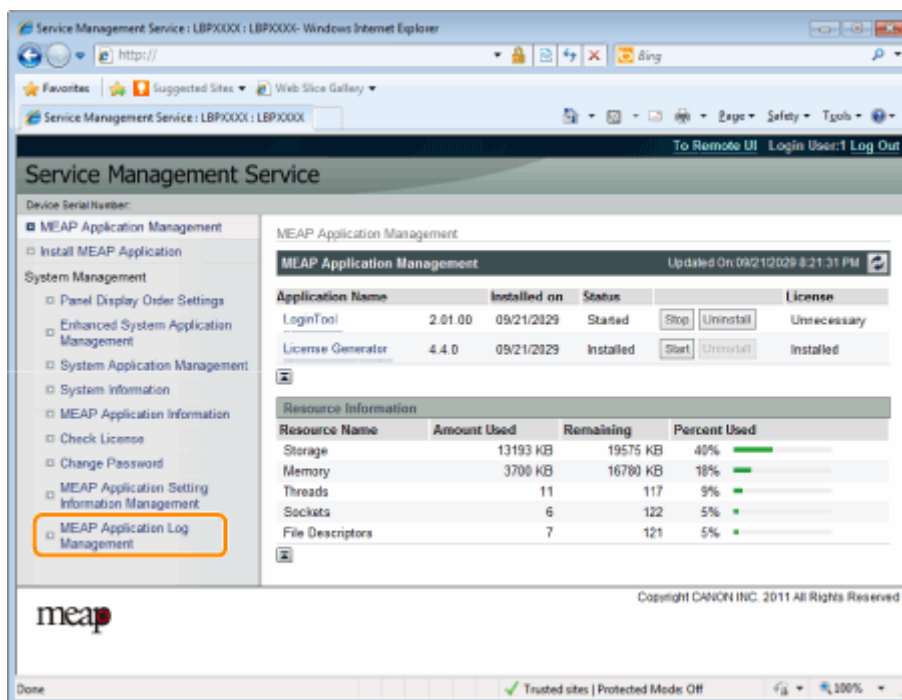

3 单击 [Download Application Logs]。

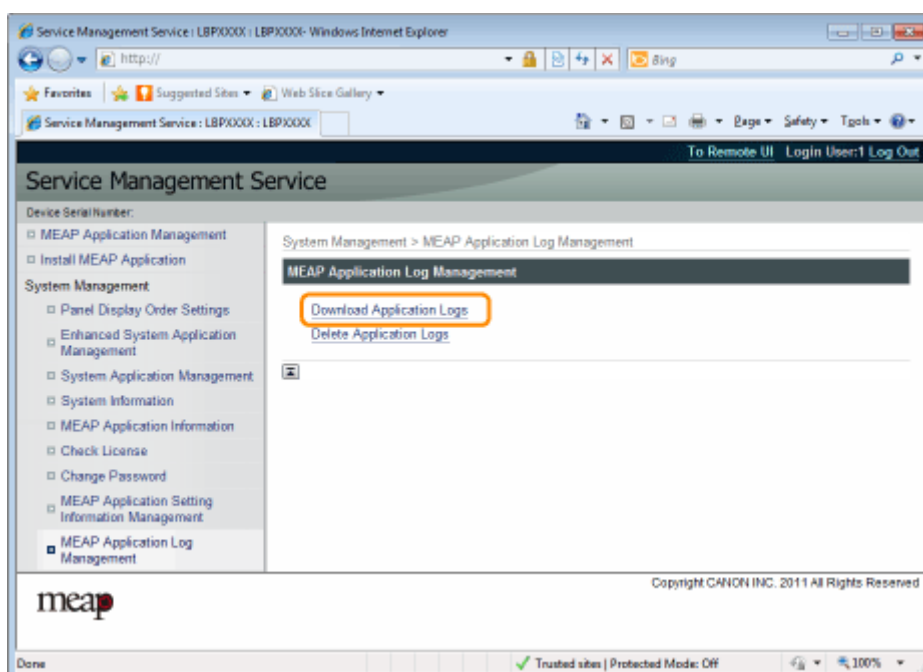

4 按照屏幕上的说明进行操作并指定文件存储目录。

→ 保存日志文件。

删除日志数据

10Y8-01H

1 启动 SMS (Service Management Service)。

- ▶ “启动 SMS (登录) (P. 9)”

2 单击 [MEAP Application Log Management]。

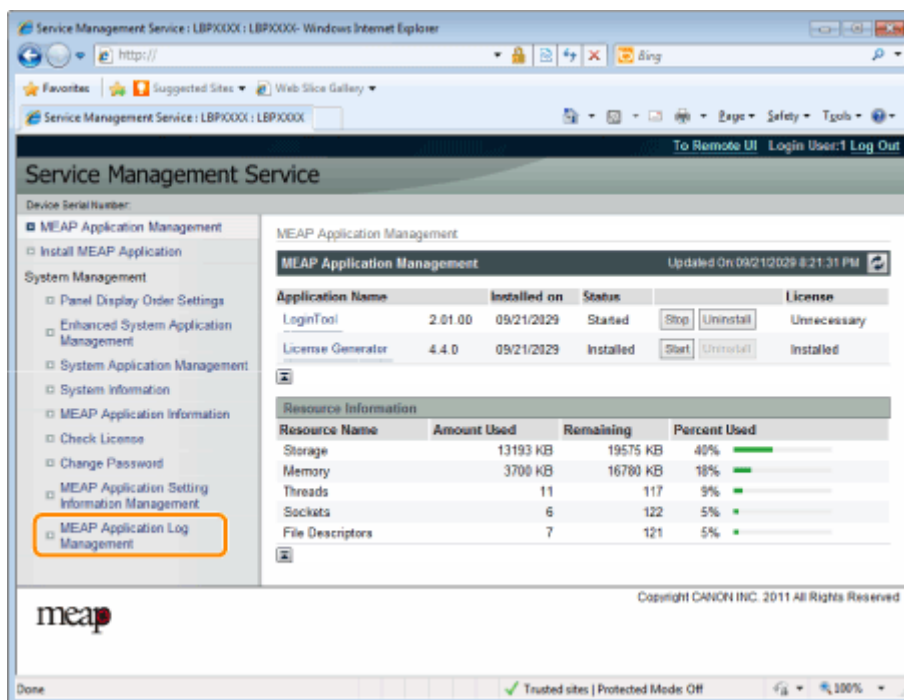

3 单击 [Delete Application Logs]。

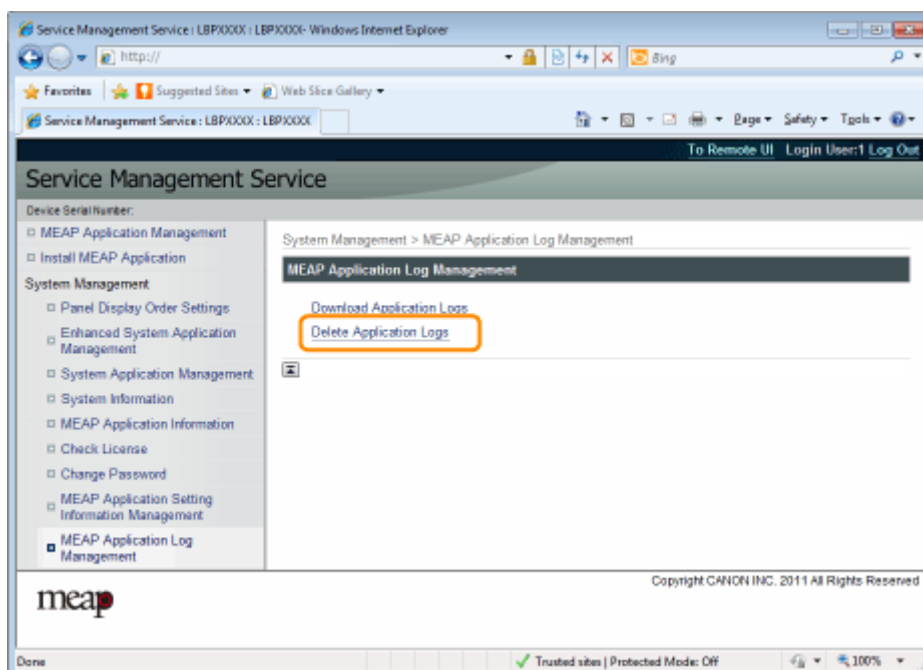

4 单击 [Yes]。

→ 删除日志数据。

错误信息列表 (MEAP)

错误信息列表 (MEAP)	75
与 [Login] 页相关的错误	77
与 [MEAP Application Management] 页相关的错误	79
与 [Install MEAP Application] 页相关的错误	81
与 [Authentication Information Settings] 页相关的错误	86
与 [License Management] 页相关的错误	87
与 [Enhanced System Application Management] 页相关的错误	89
与 [Check License] 和 [Change Password] 页相关的错误	94
与 [MEAP Application Setting Information Management] 页相关的错误	96
与 [MEAP Application Log Management] 页相关的错误	97
其它错误	98

错误信息列表 (MEAP)

10Y8-01J

本节介绍如何处理登录或操作 SMS 时显示的错误信息。

错误信息分成单独的页面，请单击下列链接并执行必要的操作。

- ❖ [与 \[Login\] 页相关的错误\(P. 77\)](#)

- ❖ [与 \[MEAP Application Management\] 页相关的错误\(P. 79\)](#)

- ❖ [与 \[Install MEAP Application\] 页相关的错误\(P. 81\)](#)

- ❖ [与 \[Authentication Information Settings\] 页相关的错误\(P. 86\)](#)

- ❖ [与 \[License Management\] 页相关的错误\(P. 87\)](#)

- ❖ [与 \[Enhanced System Application Management\] 页相关的错误\(P. 89\)](#)

- ❖ [与 \[Check License\] 和 \[Change Password\] 页相关的错误\(P. 94\)](#)

❖ 与 [MEAP Application Setting Information Management] 页相关的错误 (P. 96)

❖ 与 [MEAP Application Log Management] 页相关的错误(P. 97)

❖ 其它错误(P. 98)

与 [Login] 页相关的错误

10Y8-01K

- < The specified file does not exist or the file path is incorrect. Try to specify the path again.(P. 77) >
- < The contents of the specified file are incorrect or information is missing. Check the file.(P. 77) >
- < The specified switch license file cannot be used for password initialization. Try to specify the file again. (P. 77) >
- < Cannot initialize password because a used switch license file is specified. Try to specify the file again. (P. 77) >
- < Cannot initialize the password because another application is being installed, or the firmware being updated.Please wait a moment and then try again.(P. 77) >
- < You do not have permissions to use Service Management Service. Log in with administrator rights.(P. 78) >
- < Cannot login because another user is logged in or logout operations have not been successfully performed. Please wait a moment and then try this operation again.(P. 78) >
- < Error: <错误详细信息>(P. 78) >

The specified file does not exist or the file path is incorrect. Try to specify the path again.

问题	文件不在指定的路径上或文件路径不正确。
操作	正确指定文件路径。

The contents of the specified file are incorrect or information is missing. Check the file.

问题	指定的文件不是切换许可证文件。
操作	检查确定指定的文件是密码初始化的切换许可证文件。
问题	指定文件的信息丢失。
操作	使用指定文件无法初始化密码，请检查文件的内容。

The specified switch license file cannot be used for password initialization. Try to specify the file again.

问题	指定的文件不是初始化密码的切换许可证文件。
操作	指定初始化密码的切换许可证文件。

Cannot initialize password because a used switch license file is specified. Try to specify the file again.

问题	指定的许可证文件已安装过，安装过的许可证文件不能再次安装。
操作	因为无法安装指定的许可证文件，请指定另一个文件。

Cannot initialize the password because another application is being installed, or the firmware being updated.

Please wait a moment and then try again.

问题	安装在 SMS 之外的另一个应用程序中，或者因为正在更新固件，所以无法初始化密码。
操作	等待进程停止，然后初始化密码。

You do not have permissions to use Service Management Service. Log in with administrator rights.

问题	只有管理员权限的用户可使用登录打印机的用户名和密码登录 SMS，因为尝试登录的用户没有管理员权限，所以无法登录。
操作	使用有管理员权限用户的用户名和密码重新登录。

Cannot login because another user is logged in or logout operations have not been successfully performed. Please wait a moment and then try this operation again.

问题	一段时间无法登录，原因是另一个用户登录或用户之前登录但未正确执行注销步骤。
操作	如果另一个用户登录，请等待该用户注销；如果另一个用户未登录，请等待取消锁定。

Error: <错误详细信息>

问题	因为一些原因发生错误，有关详细信息请参阅 <错误详细信息>。
操作	如果 <错误详细信息> 中提供的解决办法不清楚，请与当地佳能授权经销商或销售代表联系。

与 [MEAP Application Management] 页相关的错误

10Y8-01L

- < Cannot start this application because there is no distributable software in the application. Get a distributable software.(P. 79) >
- < Cannot start this application because the number of bootable applets has exceeded the limit. Start this application after stopping other applications.(P. 79) >
- < A license is needed to start this application. Try to start it again after installing a license.(P. 79) >
- < Cannot start this application because system resources (memory, threads, sockets, file descriptors, disk space, or screen size) required to start the application may not be available.<资源>(P. 79) >
- < Cannot uninstall this application because the license file has not been deleted. Uninstall the application after deleting the license in the [License Management] page. (P. 79) >
- < The name listed in the file for the application and the applet name to register with Applet Viewer Service are different. Check the file.(P. 80) >
- < Cannot start this application because application setting information is being processed. Please wait a moment and then try again.(P. 80) >
- < Error: <错误详细信息>(P. 80) >

Cannot start this application because there is no distributable software in the application. Get a distributable software.

问题	因为应用程序不含任何可重新分配的模块，所以无法启动。
操作	请与应用程序开发商联系。

Cannot start this application because the number of bootable applets has exceeded the limit. Start this application after stopping other applications.

问题	正在试图启动的应用程序包含小应用程序，如果启动应用程序，在系统中启动的小应用程序数量就会超限（五个小应用程序），因此无法启动该应用程序。
操作	首先，通过停止在系统中运行的包含小应用程序的应用程序，减少系统中运行的小应用程序数量，然后重新启动应用程序。

A license is needed to start this application. Try to start it again after installing a license.

问题	因为未安装许可证，所以无法启动应用程序。
操作	安装许可证文件，然后重新启动应用程序。

Cannot start this application because system resources (memory, threads, sockets, file descriptors, disk space, or screen size) required to start the application may not be available.<资源>

问题	因为可能没有打开应用程序的系统资源可供分配，所以无法启动应用程序。
操作	停止其它应用程序后重新启动该应用程序，这时可能可以启动。

Cannot uninstall this application because the license file has not been deleted. Uninstall the application after deleting the license in the [License Management] page.

问题	因为打印机内仍存在应用程序的许可证文件，所以无法卸载应用程序。
操作	在 [License Management] 页上删除许可证后卸载应用程序。

The name listed in the file for the application and the applet name to register with Applet Viewer Service are different. Check the file.

问题	因为应用程序在 Applet Viewer Service 中尝试注册的小应用程序名称与应用程序文件所含的小应用程序名称不同，应用程序无法启动。
操作	因为必须修正应用程序文件，请与应用程序开发商联系。

Cannot start this application because application setting information is being processed. Please wait a moment and then try again.

问题	因为正在删除应用程序数据，所以无法启动应用程序。
操作	应用程序数据删除完成后，请重新启动应用程序。

Error: <错误详细信息>

问题	因为一些原因发生错误，有关详细信息请参阅 <错误详细信息>。
操作	如果 <错误详细信息> 中提供的解决办法不清楚，请与当地佳能授权经销商或销售代表联系。

与 [Install MEAP Application] 页相关的错误

10Y8-01R

- < The file for the application to install does not exist or the file path is incorrect. Try to specify the path again.(P. 81) >
- < The file for the license to install does not exist or the file path is incorrect. Try to specify the path again.(P. 81) >
- < The manifest is not listed in the specified file. Check the file.(P. 82) >
- < The contents of the file for the application to install are incorrect or information is missing. Check the file.(P. 82) >
- < The contents of the file for the license to install are incorrect or information is missing. Check the file.(P. 82) >
- < The following information is missing in file for the specified application. Check the file. <丢失信息>(P. 82) >
- < The following information in the specified application is incorrect. Check the file. <错误信息>(P. 82) >
- < Cannot install this application because a code signing has not been confirmed to be valid. Get a valid code signing.(P. 82) >
- < Cannot install this license because the specified application and license do not correspond. Try to specify a path for the license file again.(P. 82) >
- < The number of applications that can be installed has exceeded the limit. Try to install this application after uninstalling other applications.(P. 83) >
- < Cannot install this license because the number of license file ID logs that can be saved has exceeded the limit. Contact your service representative.(P. 83) >
- < Cannot install because a used license file is specified. Try to specify the file again.(P. 83) >
- < To install the specified application, a license file must be installed at the same time. Specify a license file.(P. 83) >
- < The specified file is a system application. Install the application from the [Enhanced System Application Management] page.(P. 83) >
- < The specified application does not require a license.(P. 83) >
- < The specified license does not match this device. Specify an installable license.(P. 83) >
- < The specified application does not support this device.(P. 83) >
- < Cannot install this application because an applet included in the specified application has exceeded the area that can be displayed in the device panel.(P. 84) >
- < The specified file is an update file. Stop the application that you want update and then install the file.(P. 84) >
- < Cannot install the application because the license requirement is different. Uninstall the specified application, and then try to install the application again.(P. 84) >
- < Cannot install this application because storage space has been exceeded. Uninstall other applications and then try to install it again.(P. 84) >
- < Could not cancel installation. Installation has been successfully completed.(P. 84) >
- < This application does not support the MEAP version of the device. Contact your service representative after checking the application version.(P. 84) >
- < The specified application cannot be installed on this device.(P. 84) >
- < The process is canceled because the system has been shut down. Restart the system, and then perform the process again.(P. 84) >
- < Cannot install the application or license because another application is being installed, or the firmware being updated. Please wait a moment and then try again.(P. 85) >
- < Error: <错误详细信息>(P. 85) >

The file for the application to install does not exist or the file path is incorrect. Try to specify the path again.

问题	指定的文件不存在或文件路径不正确。
操作	正确指定文件路径。

The file for the license to install does not exist or the file path is incorrect. Try to specify the path again.

问题	许可证文件不在指定的路径上或文件路径不正确。
操作	正确指定文件路径。

The manifest is not listed in the specified file. Check the file.

问题	指定作为应用程序文件的文件中不存在清单。
操作	无法安装该应用程序，请与应用程序开发商联系。

The contents of the file for the application to install are incorrect or information is missing. Check the file.

问题	指定作为应用程序文件的文件内容不正确或信息丢失。
操作	无法安装该应用程序文件，请检查文件。如果文件没有问题，请与应用程序开发商或应用程序支持服务台联系。

The contents of the file for the license to install are incorrect or information is missing. Check the file.

问题	指定作为许可证文件的文件内容不正确或信息丢失。
操作	无法安装该许可证文件，请检查文件。如果文件没有问题，请与应用程序开发商或应用程序支持服务台联系。

The following information is missing in file for the specified application. Check the file. <丢失信息>

问题	因为应用程序文件中不含所需的信息，所以无法安装应用程序。
操作	检查文件，如果文件没有问题，请与应用程序开发商或有关 <丢失信息> 的应用程序支持服务台联系。

The following information in the specified application is incorrect. Check the file. <错误信息>

问题 1	无法将应用程序文件中的 <错误信息> 识别为正确信息。
操作	请与应用程序开发商或应用程序支持服务台联系。
问题 2	如果 <错误信息> 是 MEAP 规格，应用程序的 MEAP 规格值与打印机的 MEAP 规格值不匹配。
操作	请与当地佳能授权经销商或销售代表联系。

Cannot install this application because a code signing has not been confirmed to be valid. Get a valid code signing.

问题 1	无法确认应用程序内有有效的代码签名。
操作	执行正确的应用程序代码签名操作。
问题 2	文件可能已被更改。
操作	请与应用程序开发商联系。

Cannot install this license because the specified application and license do not correspond. Try to specify a path for the license file again.

问题	因为指定的许可证文件与指定的应用程序不符，所以无法安装应用程序。
操作	指定与应用程序对应的许可证文件。

The number of applications that can be installed has exceeded the limit. Try to install this application after uninstalling other applications.

问题	最多可安装八个应用程序，您试图安装超过该数量的应用程序。
操作	先卸载已安装的另一个应用程序（除系统应用程序之外）才可安装该应用程序。

Cannot install this license because the number of license file ID logs that can be saved has exceeded the limit. Contact your service representative.

问题	因为许可证文件中所含的许可证文件 ID 信息日志数量超过可保存的数量，所以无法安装许可证文件。
操作	请与当地佳能授权经销商或销售代表联系。

Cannot install because a used license file is specified. Try to specify the file again.

问题	安装过的许可证文件不能再次安装，指定的许可证文件已安装过。
操作	因为无法安装指定的许可证文件，请指定另一个文件。

To install the specified application, a license file must be installed at the same time. Specify a license file.

问题	除非同时指定与应用程序对应的许可证文件，否则无法安装应用程序。
操作	指定应用程序时指定相应的许可证文件，然后安装。

The specified file is a system application. Install the application from the [Enhanced System Application Management] page.

问题	指定的文件是系统应用程序，无法从该 [Install MEAP Application] 页安装。
操作	从 [Enhanced System Application Management] 页进行安装。

The specified application does not require a license.

问题	指定应用程序文件和许可证文件，但指定的应用程序文件不需要许可证文件。
操作	安装应用程序而不指定许可证文件。

The specified license does not match this device. Specify an installable license.

问题	许可证文件包含可安装许可证文件的打印机的序列号信息，因为指定的许可证不包含打印机的序列号信息，所以无法安装。
操作	指定与打印机序列号匹配的许可证文件。

The specified application does not support this device.

问题	一些应用程序只能安装在某些型号的打印机中，在该机型中无法安装。
操作	指定支持本打印机的应用程序。

Cannot install this application because an applet included in the specified application has exceeded the area that can be displayed in the device panel.

问题	因为应用程序所含小应用程序的显示区超过打印机操作面板上可显示的区域，所以无法安装应用程序。
操作	安装包含支持本打印机的小应用程序的应用程序。

The specified file is an update file. Stop the application that you want update and then install the file.

问题	指定的应用程序文件是更新已安装的应用程序的文件，更新前必须停止要更新的应用程序。
操作	停止要更新的应用程序，然后重新执行更新。

Cannot install the application because the license requirement is different. Uninstall the specified application, and then try to install the application again.

问题	尝试升级已使用相同应用程序版本、不同许可证要求安装的应用程序。
操作	使用相同许可证条件升级。

Cannot install this application because storage space has been exceeded. Uninstall other applications and then try to install it again.

问题	因为没有足够的可用存储容量，所以无法安装应用程序。
操作	通过卸载不用的应用程序提供存储容量。

Could not cancel installation. Installation has been successfully completed.

问题	无法取消安装操作时按下 [Cancel] 按钮。
操作	禁用许可证文件，从 [License Management] 页下载，然后卸载。

This application does not support the MEAP version of the device. Contact your service representative after checking the application version.

问题	因为指定的应用程序不支持本打印机上的 MEAP 版本，所以无法安装。
操作	请与应用程序开发商联系。

The specified application cannot be installed on this device.

问题	因为打印机没有足够的内存，所以无法安装指定的应用程序。
操作	请与当地佳能授权经销商或销售代表联系。

The process is canceled because the system has been shut down. Restart the system, and then perform the process again.

问题	因为与系统关闭冲突，所以无法完成安装。
操作	重新启动打印机并重新执行安装。

Cannot install the application or license because another application is being installed, or the firmware being updated. Please wait a moment and then try again.

问题	安装在 SMS 之外的另一个应用程序中，或者因为已更新固件，所以无法安装应用程序。
操作	等待进程停止，然后安装应用程序。

Error: <错误详细信息>

问题	因为一些原因发生错误，有关详细信息请参阅 <错误详细信息>。
操作	如果 <错误详细信息> 中提供的解决办法不清楚，请与当地佳能授权经销商或销售代表联系。

与 [Authentication Information Settings] 页相关的错误

10Y8-01S

- < Settings are incorrect.(P. 86) >
- < The [Department ID] is incorrect. Enter an integer for the [Department ID].(P. 86) >
- < The [Department ID] is not entered.(P. 86) >
- < Could not set authentication information because an error occurred.(P. 86) >
- < Could not delete authentication information because an error occurred.(P. 86) >

Settings are incorrect.

- 检查密码是否不正确。
- 输入 7 位内的部门 ID。
- 检查设备是否注册部门 ID。

问题	因为输入的部门 ID 不存在或 PIN 输入不正确，所以无法设置认证信息。
操作	输入打印机中注册的部门 ID 和 PIN。

The [Department ID] is incorrect. Enter an integer for the [Department ID].

问题	输入的部门 ID 是正整数，但注册的部门 ID 不是正整数。
操作	输入设备中注册的正确部门 ID。

The [Department ID] is not entered.

问题	部门 ID 空白。
操作	指定部门 ID。

Could not set authentication information because an error occurred.

问题	因为一些原因发生错误，所以无法设置认证信息。
操作	请与当地佳能授权经销商或销售代表联系。

Could not delete authentication information because an error occurred.

问题	因为一些原因发生错误，所以无法删除认证信息。
操作	请与当地佳能授权经销商或销售代表联系。

与 [License Management] 页相关的错误

- < The specified file does not exist or the file path is incorrect. Try to specify the path again.(P. 87) >
- < The contents of the file for the license to install are incorrect or information is missing. Check the file.(P. 87) >
- < Cannot install this license because the specified license does not correspond to this application. Try to specify a path for the license file again.(P. 87) >
- < Cannot install this license because the number of license file ID logs that can be saved has exceeded the limit. Contact your service representative.(P. 87) >
- < Cannot install because a used license file is specified. Try to specify the file again.(P. 87) >
- < The specified license does not match this device. Specify an installable license.(P. 88) >
- < Could not cancel installation. Installation has been successfully completed.(P. 88) >
- < Cannot install the license because another application is being installed, or the firmware being updated.Please wait a moment and then try again. (P. 88) >
- < Cannot disable the license file because this application has been started. Disable the license file after stopping the application.(P. 88) >
- < Error: <错误详细信息>(P. 88) >

The specified file does not exist or the file path is incorrect. Try to specify the path again.

问题	文件不在指定的路径上或文件路径不正确。
操作	正确指定文件路径。

The contents of the file for the license to install are incorrect or information is missing. Check the file.

问题	文件内容不正确或信息丢失。
操作	无法安装该许可证文件，请与应用程序开发商联系。

Cannot install this license because the specified license does not correspond to this application. Try to specify a path for the license file again.

问题	指定的许可证文件与应用程序不符，所以无法安装。
操作	指定与应用程序对应的许可证文件。 检查确定许可证文件内所列的清单文件正确。

Cannot install this license because the number of license file ID logs that can be saved has exceeded the limit. Contact your service representative.

问题	因为许可证文件中所含的许可证文件 ID 信息日志数量超过可保存的数量，所以无法安装许可证文件。
操作	请与当地佳能授权经销商或销售代表联系。

Cannot install because a used license file is specified. Try to specify the file again.

问题	根据技术要求，已安装的许可证文件不能再次安装，指定的许可证文件已安装过。
操作	因为无法安装指定的许可证文件，请指定另一个文件。

The specified license does not match this device. Specify an installable license.

问题	许可证文件包含可安装的打印机列表，本打印机无法安装指定的许可证文件。
操作	指定本打印机可安装的许可证文件。

Could not cancel installation. Installation has been successfully completed.

问题	无法取消安装操作时按下 [Cancel] 按钮。
操作	禁用许可证文件，从 [License Management] 页下载，然后卸载。

Cannot install the license because another application is being installed, or the firmware being updated.

Please wait a moment and then try again.

问题	安装在 SMS 之外的另一个应用程序中，或者因为已更新固件，所以无法安装许可证文件。
操作	等待进程停止，然后安装许可证文件。

Cannot disable the license file because this application has been started. Disable the license file after stopping the application.

问题	如果相应的应用程序仍在运行，则无法禁用许可证。
操作	禁用许可证前，请停止许可证对应的应用程序。

Error: <错误详细信息>

问题	因为一些原因发生错误，有关详细信息请参阅 <错误详细信息>。
操作	如果 <错误详细信息> 中提供的解决办法不清楚，请与应用程序开发商联系。

与 [Enhanced System Application Management] 页相关的错误

10Y8-01W

- < Cannot start this application because there is no distributable software in the application. Get a distributable software.(P. 90) >
- < Cannot start this application because the number of bootable applets has exceeded the limit. Start this application after stopping other applications.(P. 90) >
- < Cannot start this application because system resources (memory, threads, sockets, file descriptors, disk space, or screen size) required to start the application may not be available.<资源 >(P. 90) >
- < The name listed in the file for the application and the applet name to register with Applet Viewer Service are different. Check the file.(P. 90) >
- < The following login services cannot be uninstalled:- The currently set login service- Login services that will be enabled after the device is restarted- Default Authentication login servicesThe currently set login service can be uninstalled after the device is restarted.(P. 90) >
 - The currently set login service
 - Login services that will be enabled after the device is restarted
 - Default Authentication login services

The currently set login service can be uninstalled after the device is restarted.>
- < The file for the application to install does not exist or the file path is incorrect. Try to specify the path again.(P. 90) >
- < The manifest is not listed in the specified file. Check the file. (P. 91) >
- < The file for the license to install does not exist or the file path is incorrect. Try to specify the path again.(P. 91) >
- < The contents of the file for the application to install are incorrect or information is missing. Check the file.(P. 91) >
- < The contents of the file for the license to install are incorrect or information is missing. Check the file.(P. 91) >
- < Cannot install this application because a code signing has not been confirmed to be valid. Get a valid code signing.(P. 91) >
- < Cannot install this license because the specified application and license do not correspond. Try to specify a path for the license file again.(P. 91) >
- < The specified file is not system application. Check the file. (P. 91) >
- < Cannot install this license because the number of license file ID logs that can be saved has exceeded the limit. Contact your service representative.(P. 92) >
- < Cannot install because a used license file is specified. Try to specify the file again.(P. 92) >
- < To install the specified application, a license file must be installed at the same time. Specify a license file.(P. 92) >
- < The following information in the specified application is incorrect. Check the file. <错误信息 >(P. 92) >
- < The following information is missing in file for the specified application. Check the file. <丢失信息 >(P. 92) >
- < The specified application does not support this device.(P. 92) >
- < The specified license does not match this device. Specify an installable license.(P. 92) >
- < Cannot install this application because an applet included in the specified application has exceeded the area that can be displayed in the device panel. (P. 93) >
- < The specified file is an update file. Stop the application that you want update and then install the file.(P. 93) >
- < The specified file is an update file for a login service that is currently set. Switch to another login service, restart the device, and then install the file.(P. 93) >
- < Cannot install this application because storage space has been exceeded. Uninstall other applications and then try to install it again.(P. 93) >
- < Could not cancel installation. Installation has been successfully completed.(P. 93) >
- < The process is canceled because the system has been shut down. Restart the system, and then perform the process again.(P. 93) >
- < Cannot install the application or license because another application is being installed, or the firmware being updated. Please wait a moment and then try again.(P. 93) >
- < Error: <错误详细信息>(P. 93) >

Cannot start this application because there is no distributable software in the application. Get a distributable software.

问题	因为应用程序不含任何可重新分配的模块，所以无法启动。
操作	请与应用程序开发商联系。

Cannot start this application because the number of bootable applets has exceeded the limit. Start this application after stopping other applications.

问题	正在试图启动的应用程序包含小应用程序，如果启动应用程序，在系统中启动的小应用程序数量就会超限（五个小应用程序），因此无法启动该应用程序。
操作	首先，通过停止在系统中运行的包含小应用程序的应用程序，减少系统中运行的小应用程序数量，然后重新启动应用程序。

Cannot start this application because system resources (memory, threads, sockets, file descriptors, disk space, or screen size) required to start the application may not be available.<资源>

问题	因为可能没有打开应用程序的系统资源可供分配，所以无法启动应用程序。
操作	停止其它应用程序后重新启动该应用程序，这时可能可以启动。

The name listed in the file for the application and the applet name to register with Applet Viewer Service are different. Check the file.

问题	因为应用程序在 Applet Viewer Service 中尝试注册的小应用程序名称与应用程序文件所含的小应用程序名称不同，应用程序无法启动。
操作	因为必须修正应用程序文件，请与应用程序开发商联系。

The following login services cannot be uninstalled:

- The currently set login service
- Login services that will be enabled after the device is restarted
- Default Authentication login services

The currently set login service can be uninstalled after the device is restarted.

问题	无法卸载当前设置的登录服务、重新启动机器后将启用的登录服务和默认的认证登录服务。
操作	请勿卸载当前设置的登录服务、重新启动机器后将启用的登录服务或默认的认证登录服务。要卸载当前设置的登录服务，重新启动机器后进行卸载。

The file for the application to install does not exist or the file path is incorrect. Try to specify the path again.

问题	指定的文件不存在或文件路径不正确。
操作	正确指定文件路径。

The manifest is not listed in the specified file. Check the file.

问题	指定作为应用程序文件的文件中不存在清单。
操作	无法安装该应用程序，请与应用程序开发商联系。

The file for the license to install does not exist or the file path is incorrect. Try to specify the path again.

问题	指定的文件不存在或文件路径不正确。
操作	正确指定文件路径。

The contents of the file for the application to install are incorrect or information is missing. Check the file.

问题	指定作为应用程序文件的文件内容不正确或信息丢失。
操作	无法安装该应用程序文件，请检查文件。如果文件没有问题，请与应用程序开发商或应用程序支持服务台联系。

The contents of the file for the license to install are incorrect or information is missing. Check the file.

问题	指定作为许可证文件的文件内容不正确或信息丢失。
操作	无法安装该许可证文件，请检查文件。如果文件没有问题，请与应用程序开发商或应用程序支持服务台联系。

Cannot install this application because a code signing has not been confirmed to be valid. Get a valid code signing.

问题 1	无法确认应用程序内有有效的代码签名。
操作	执行正确的应用程序代码签名操作。
问题 2	文件可能已被更改。
操作	请与应用程序开发商联系。

Cannot install this license because the specified application and license do not correspond. Try to specify a path for the license file again.

问题	因为指定的许可证文件与指定的应用程序不符，所以无法安装应用程序。
操作	指定与应用程序对应的许可证文件。

The specified file is not system application. Check the file.

问题	指定的文件不是系统应用程序，无法从 [Enhanced System Application Management] 页安装。
操作	从 [Install MEAP Application] 页安装。

Cannot install this license because the number of license file ID logs that can be saved has exceeded the limit. Contact your service representative.

问题	因为许可证文件中所含的许可证文件 ID 信息日志数量超过可保存的数量，所以无法安装许可证文件。
操作	请与当地佳能授权经销商或销售代表联系。

Cannot install because a used license file is specified. Try to specify the file again.

问题	安装过的许可证文件不能再次安装，指定的许可证文件已安装过。
操作	因为无法安装指定的许可证文件，请指定另一个文件。

To install the specified application, a license file must be installed at the same time. Specify a license file.

问题	除非同时指定与应用程序对应的许可证文件，否则无法安装应用程序。
操作	指定应用程序时指定相应的许可证文件，然后安装。

The following information in the specified application is incorrect. Check the file. <错误信息>

问题 1	无法将应用程序文件中的 <错误信息> 识别为正确信息。
操作	请与应用程序开发商或应用程序支持服务台联系。
问题 2	如果 <错误信息> 是 MEAP 规格，应用程序的 MEAP 规格值与打印机的 MEAP 规格值不匹配。
操作	请与当地佳能授权经销商或销售代表联系。

The following information is missing in file for the specified application. Check the file. <丢失信息>

问题	因为应用程序中不含所需的信息，所以无法安装应用程序。
操作	检查文件，如果文件没有问题，请与应用程序开发商或有关 <丢失信息> 的应用程序支持服务台联系。

The specified application does not support this device.

问题	一些应用程序只能安装在某些型号的打印机中，在该机型中无法安装。
操作	指定支持本打印机的应用程序。

The specified license does not match this device. Specify an installable license.

问题	许可证文件包含可安装许可证文件的打印机的序列号信息，因为指定的许可证不包含打印机的序列号信息，所以无法安装。
操作	指定与本打印机序列号匹配的许可证文件。

Cannot install this application because an applet included in the specified application has exceeded the area that can be displayed in the device panel.

问题	因为应用程序所含小应用程序的显示区超过打印机操作面板上可显示的区域，所以无法安装应用程序。
操作	安装包含支持本打印机的小应用程序的应用程序。

The specified file is an update file. Stop the application that you want update and then install the file.

问题	指定的应用程序文件是更新已安装的应用程序的文件，更新前必须停止要更新的应用程序。
操作	停止要更新的应用程序，然后重新执行更新。

The specified file is an update file for a login service that is currently set. Switch to another login service, restart the device, and then install the file.

问题	尽管指定的应用程序文件是当前设置登录服务的更新文件，但无法更新已启动的登录服务。
操作	要安装登录服务的更新文件，请启动另一个登录服务，然后安装更新文件。

Cannot install this application because storage space has been exceeded. Uninstall other applications and then try to install it again.

问题	因为没有足够的可用存储容量，所以无法安装应用程序。
操作	通过卸载不用的应用程序提供存储容量。

Could not cancel installation. Installation has been successfully completed.

问题	无法取消安装操作时按下 [Cancel] 按钮。
操作	禁用许可证文件，从 [License Management] 页下载，然后卸载。

The process is canceled because the system has been shut down. Restart the system, and then perform the process again.

问题	因为与系统关闭冲突，所以无法完成安装。
操作	重新启动打印机并重新执行安装。

Cannot install the application or license because another application is being installed, or the firmware being updated. Please wait a moment and then try again.

问题	安装在 SMS 之外的另一个应用程序中，或者因为已更新固件，所以无法安装应用程序。
操作	等待进程停止，然后安装应用程序。

Error: <错误详细信息>

问题	因为一些原因发生错误，有关详细信息请参阅 <错误详细信息>。
操作	如果 <错误详细信息> 中提供的解决办法不清楚，请与当地佳能授权经销商或销售代表联系。

与 [Check License] 和 [Change Password] 页相关的错误

- < The specified file does not exist or the file path is incorrect. Try to specify the path again.(P. 94) >
- < The contents of the specified file are incorrect or information is missing. Check the file.(P. 94) >
- < The specified switch license file cannot be used to delete the license file ID log. Try to specify the path again.(P. 94) >
- < The specified license is already installed. Installed license file information cannot be displayed.(P. 94) >
- < Cannot perform the operation because another application is being installed, or the firmware being updatedPlease wait a moment and then try again.(P. 94) >
- < The old password is incorrect.(P. 95) >
- < The new password is incorrect. Enter the password with 8 to 32 single-byte alphanumeric characters.(P. 95) >
- < The new password and password to confirm do not match.(P. 95) >
- < Error: <错误详细信息>(P. 95) >

The specified file does not exist or the file path is incorrect. Try to specify the path again.

问题	文件不在指定的路径上或文件路径不正确。
操作	正确指定文件路径。

The contents of the specified file are incorrect or information is missing. Check the file.

问题 1	文件内容不正确。（指定了不是许可证文件的文件。）
操作	检查确定指定的文件是许可证文件。
问题 2	文件信息丢失。
操作	检查文件内容。

The specified switch license file cannot be used to delete the license file ID log. Try to specify the path again.

问题	指定的文件不是用于删除许可证文件 ID 日志的切换许可证文件。
操作	尝试指定用于删除许可证文件 ID 日志的切换许可证的文件路径。

The specified license is already installed. Installed license file information cannot be displayed.

问题	无法显示本打印机中已安装的许可证文件信息。
操作	指定另一个许可证文件。

Cannot perform the operation because another application is being installed, or the firmware being updated
Please wait a moment and then try again.

问题	安装在 SMS 之外的另一个应用程序中，或者因为已更新固件，所以无法显示许可证文件信息。
操作	等待进程停止，然后显示许可证信息。

The old password is incorrect.

问题	输入作为当前密码的文本字符串与当前密码不一致。
操作	输入正确的密码。

The new password is incorrect. Enter the password with 8 to 32 single-byte alphanumeric characters.

问题	新密码字符少于 8 个或多于 33 个，使用了不能在密码中使用的非法字符。
操作	输入 8 至 32 个字母数字字符（a 到 z、A 到 Z、0 到 9）的新密码。

The new password and password to confirm do not match.

问题	因为新密码和确认密码不匹配，所以无法更改密码。
操作	输入新密码和相同文本字符串作为确认密码。

Error: <错误详细信息>

问题	因为一些原因发生错误，有关详细信息请参阅 <错误详细信息>。
操作	如果 <错误详细信息> 中提供的解决办法不清楚，请与当地佳能授权经销商或销售代表联系。

与 [MEAP Application Setting Information Management] 页相关的错误

10Y8-01Y

- < Cannot delete the setting information for the selected applications because it is in use by currently running applications. Stop the following applications, or stop all applications except for login services, and then delete the setting information. <应用程序名称> (P. 96) >
- < Could not delete MEAP application setting information because an error occurred. (P. 96) >

Cannot delete the setting information for the selected applications because it is in use by currently running applications.
Stop the following applications, or stop all applications except for login services, and then delete the setting information.
<应用程序名称>

问题	应用程序处于下列状态之一。 <ul style="list-style-type: none"> • 已启动 • 正在启动 • 正在停止
操作	使用 [Back] 按钮返回上一页，将错误信息对应的应用程序置于“已启动”、“正在启动”或“正在停止”之外的状态，然后尝试重新删除。

Could not delete MEAP application setting information because an error occurred.

问题	因为一些原因发生错误，所以无法删除设置信息。
操作	使用 [Back] 按钮返回上一页。

与 [MEAP Application Log Management] 页相关的错误

10Y8-020

- < Cannot download application logs because application logs do not exist. (P. 97) >
- < Could not delete application logs because an error occurred.(P. 97) >
- < Could not download application logs because an error occurred.(P. 97) >

Cannot download application logs because application logs do not exist.

问题	应用程序日志不存在。
操作	使用 [Back] 按钮返回上一页。

Could not download application logs because an error occurred.

问题	因为一些原因发生错误，所以无法下载日志。
操作	使用 [Back] 按钮返回上一页。

Could not delete application logs because an error occurred.

问题	因为一些原因发生错误，所以无法删除日志。
操作	使用 [Back] 按钮返回上一页。

其它错误

10Y8-021

- < Cannot find the specified application. It may have been uninstalled by another user.(P. 98) >

Cannot find the specified application. It may have been uninstalled by another user.

问题	试图操作的应用程序不存在。
操作	使用 [Back] 按钮返回上一页。

使用本指南

使用本指南	100
本指南的操作环境	101
本指南的屏幕布局	102
首页	103
主题页	104
网站地图	105
搜索方法	106
查看本指南	107

使用本指南

10Y8-022

本章介绍如何使用本指南。

❖ 本指南的操作环境(P. 101)

❖ 本指南的屏幕布局(P. 102)

- ▶ 首页(P. 103)
- ▶ 主题页(P. 104)
- ▶ 网站地图(P. 105)
- ▶ 搜索方法(P. 106)

❖ 查看本指南(P. 107)

<要查找所需内容>

- 选择类别图标

从首页选择想要的类别图标。

❖ “首页(P. 103)”

- 从网站地图搜索

在网站地图上，可查看本指南所有章节按类别分类的列表。可直接显示一个类别中的章节。

❖ “网站地图(P. 105)”

- 全文搜索功能

在本指南中可按关键字搜索。输入要搜索的关键字，可从搜索结果中显示所需说明。该功能支持 AND（与）搜索。

❖ “搜索方法(P. 106)”

本指南的操作环境

10Y8-023

需要 Web 浏览器才能使用本指南。保证下列 Web 浏览器的操作。

Windows

- Internet Explorer 6.0 或更高版本
- Firefox 2.x 或更高版本

Mac OS

- Safari 3.x 或更高版本
- Firefox 3.x 或更高版本



启用脚本功能

启用 Web 浏览器的脚本功能，然后使用本指南。

本指南的屏幕布局

10Y8-024

本节介绍本指南的屏幕布局。

本指南启动后立即显示的页面称为“首页”，在本节中将指南说明称为“主题页”。在位于本指南右上方的 [网站地图] 显示“网站地图”。

搜索面板用于在本指南中进行搜索。

每页的屏幕布局不同，因此请单击下列链接查看说明。

❖ [首页\(P. 103\)](#)

❖ [主题页\(P. 104\)](#)

❖ [网站地图\(P. 105\)](#)

❖ [搜索方法\(P. 106\)](#)



(1) 从功能选择

介绍各功能和操作的说明。

(2) [搜索]

输入关键字并单击 [] 显示搜索面板。

有关详细信息，请参阅“**搜索方法(P. 106)**”。

(3) [首页]

显示本指南的首页。

(4) [网站地图]

显示本指南的整个目录。

(5) [帮助]

显示如何使用本指南。

(6) [声明]

显示声明。

(7) [版权]

显示版权信息。

(8) [商标]

显示商标。

主题页

10Y8-026



(1) 章节目录

这是章节目录列表。单击各项会显示主题页说明。

单击 [+] 展开菜单，单击 [-] 折叠菜单。

此外，单击 [+ 展开全部] 展开所有菜单，单击 [- 折叠全部] 折叠所有菜单。

(2) 主题页

显示每一项的说明。

所显示主题的当前位置显示在主题页的左上方。单击链接移到更高级别。

(3) [章] 菜单

可从下拉菜单中选择不同的章节。

(4) [目录] 选项卡

单击显示章节目录面板。

(5) [搜索] 选项卡

单击显示搜索面板。

有关详细信息，请参阅“搜索方法(P. 106)”。

(6) [<]

单击显示或隐藏章节目录面板/搜索面板。

(7) [上一頁]/[下一頁]

单击移到上一主题或下一主题。

(8) [打印本主题]

只打印当前显示的主题页。

(9) [打印全部]

打印章节中的所有目录。

网站地图

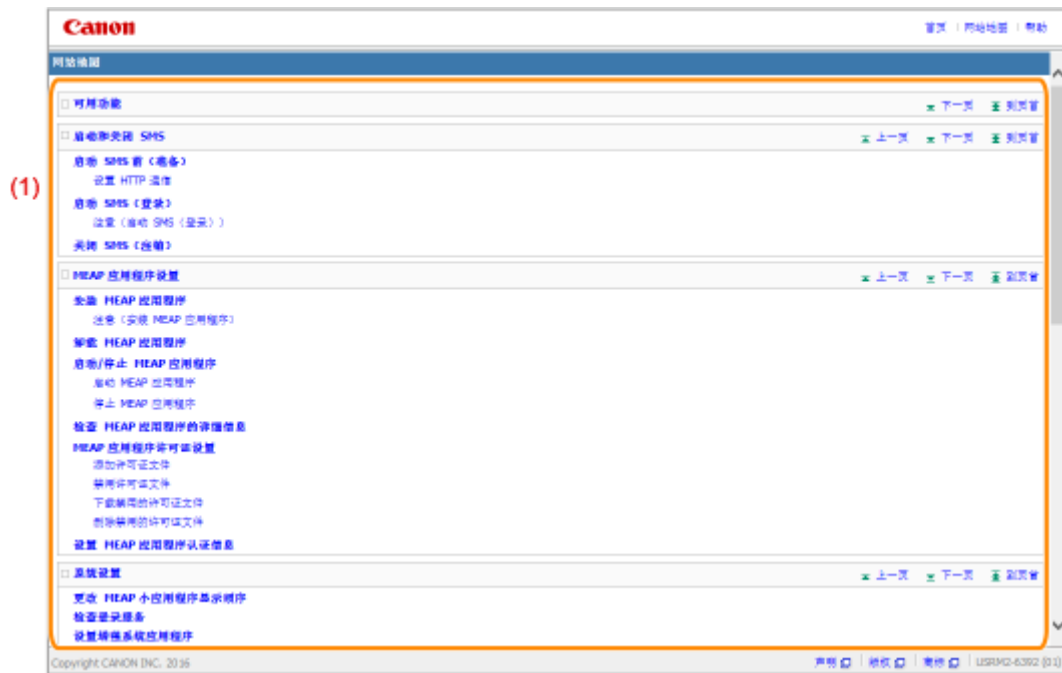

(1) 完整目录

显示本指南的所有章节。单击项目查看目录。

搜索方法

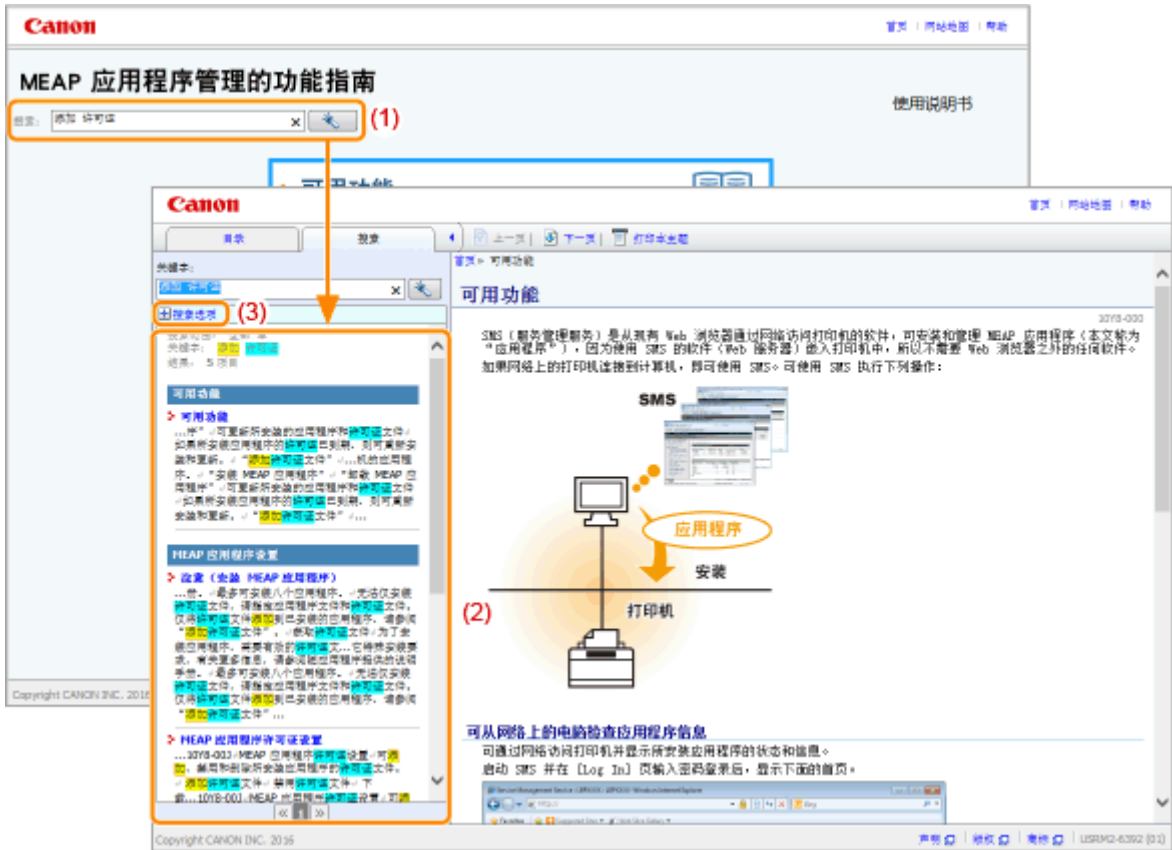

(1) 搜索

在首页的 [搜索] 或搜索面板上的 [关键字] 文本框中输入字符串，然后单击 [] 显示搜索结果。

本指南中可用 AND (与) 搜索，所以可输入两个或更多关键字使搜索结果更精确。输入关键字时，在关键字之间输入空格。

- 示例：添加 许可证 (如果要显示包含词“添加”和“许可证”的页面)

(2) 搜索结果

显示关键字的搜索结果。

如果搜索结果多于 10 个，可单击 []、[] 或位于结果之下的编号查看其它结果。

(3) [搜索选项]

单击显示搜索选项。

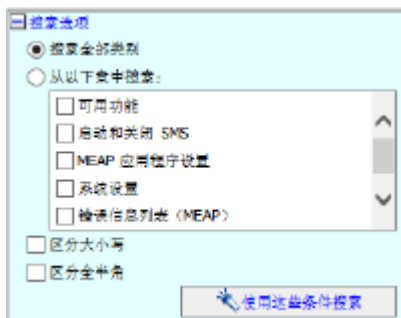

搜索选项可用于指定要搜索的章节、大小写以及是否区分单字节和双字节字符。

单击 [使用这些条件搜索]，可用指定条件搜索。

查看本指南

10Y8-029

本指南使用的符号

本指南使用下列符号，标记为安全起见应遵守的操作限制、注意事项和说明。

须知

表示操作方面的要求和限制事项。务必仔细阅读这些条目以便正确操作本机，避免本机损坏或财产损失。

注释

表示解释某项操作，或包含某项操作步骤的附加说明。强烈建议认真阅读这些注释提示。

本指南使用的按键和按钮

下面是本指南如何描述控制面板按键和屏幕按钮的示例。

类型	本指南中的表示	示例
控制面板按键	[按键名称] 键	[网络] 键
控制面板上显示的设置	<显示屏上显示的设置名称>	<打开>
计算机操作屏幕上的按钮等	[按钮名称等]	[确定]

本指南使用的屏幕截图

本指南使用的屏幕截图内容为默认设置。

视系统配置而定，屏幕截图内容可能有所不同。

声明

声明 109

声明

10Y8-02A

本文档中的信息可能有所变更，敬请留意。

在法律允许的范围内，Canon Inc.明确声明对本资料不提供任何形式的担保（明示或默示），包括但不限于对可销性、适销性、特定用途的适用性以及非侵权性的担保。Canon Inc.对因使用本资料导致的任何间接的、偶然的或其他形式的损失（包括但不限于商业利润损失、业务中断或商业信息丢失）不承担责任。

商标

商标 111

商标

10Y8-02E

- “MEAP” 是佳能公司的注册商标，指佳能多功能数码复合机和佳能激光打印机的“应用平台”。
- Apple、AppleTalk、EtherTalk、LocalTalk、Mac、Mac OS 和 Safari 是苹果公司在美国和其他国家（地区）注册的商标。
- Microsoft、Windows、Windows Vista、Windows Server 和 Internet Explorer 是微软公司在美国和/或其他国家（地区）的注册商标或商标。
- This product contains the Universal Font Scaling Technology or UFST[®] under license from Monotype Imaging, Inc. UFST[®] is a trademark of Monotype Imaging, Inc. registered in the United States Patent and Trademark Office and may be registered in certain jurisdictions.
- UFST: Copyright[©] 1989 - 1996, 1997, 2003, 2004, 2008, all rights reserved, by Monotype Imaging Inc.



- Java 和所有基于 Java 的商标及徽标是 Oracle 和/或其子公司的商标或者注册商标。



- Adobe、PostScript 和 PostScript 徽标是 Adobe 系统公司在美国和/或其他国家（地区）的注册商标或商标。
- Copyright[©] 2007 -08 Adobe Systems Incorporated. All rights reserved.
- Protected by U.S. Patents 5,737,599; 5,781,785; 5,819,301; 5,929,866; 5,943,063; 6,073,148; 6,515,763; 6,639,593; 6,754,382; 7,046,403; 7,213,269; 7,242,415; Patents pending in the U.S. and other countries.
- All instances of the name PostScript in the text are references to the PostScript language as defined by Adobe Systems Incorporated unless otherwise stated. The name PostScript also is used as a product trademark for Adobe Systems' implementation of the PostScript language interpreter.
- Except as otherwise stated, any reference to a "PostScript printing device," "PostScript display device," or similar item refers to a printing device, display device or item (respectively) that contains PostScript technology created or licensed by Adobe Systems Incorporated and not to devices or items that purport to be merely compatible with the PostScript language.
- Adobe, the Adobe logo, PostScript, the PostScript logo, and PostScript 3 are either registered trademarks or trademarks of Adobe Systems Incorporated in the United States and/or other countries.
- Linux is a registered trademark of Linus Torvalds. Microsoft and Windows are either registered trademarks or trademarks of Microsoft Corporation in the United States and/or other countries.
- All other trademarks are the property of their respective owners.
- 所有其他产品和品牌名称分别是各自所有者的注册商标、商标或服务标志。

This Font Software is licensed under the SIL Open Font License, Version 1.1.

This license is copied below, and is also available with a FAQ at: <http://scripts.sil.org/OFL>

SIL OPEN FONT LICENSE Version 1.1 - 26 February 2007

PREAMBLE

The goals of the Open Font License (OFL) are to stimulate worldwide development of collaborative font projects, to support the font creation efforts of academic and linguistic communities, and to provide a free and open framework in which fonts may be shared and improved in partnership with others.

The OFL allows the licensed fonts to be used, studied, modified and redistributed freely as long as they are not sold by themselves. The fonts, including any derivative works, can be bundled, embedded, redistributed and/or sold with any software provided that any reserved names are not used by derivative works. The fonts and derivatives, however, cannot be released under any other type of license. The requirement for fonts to remain under this license does not apply to any document created using the fonts or their derivatives.

DEFINITIONS

"Font Software" refers to the set of files released by the Copyright Holder(s) under this license and clearly marked as such. This may include source files, build scripts and documentation.

"Reserved Font Name" refers to any names specified as such after the copyright statement(s).

"Original Version" refers to the collection of Font Software components as distributed by the Copyright Holder(s).

"Modified Version" refers to any derivative made by adding to, deleting, or substituting -- in part or in whole -- any of the components of the Original Version, by changing formats or by porting the Font Software to a new environment.

"Author" refers to any designer, engineer, programmer, technical writer or other person who contributed to the Font Software.

PERMISSION & CONDITIONS

Permission is hereby granted, free of charge, to any person obtaining a copy of the Font Software, to use, study, copy, merge, embed, modify, redistribute, and sell modified and unmodified copies of the Font Software, subject to the following conditions:

- 1) Neither the Font Software nor any of its individual components, in Original or Modified Versions, may be sold by itself.
- 2) Original or Modified Versions of the Font Software may be bundled, redistributed and/or sold with any software, provided that each copy contains the above copyright notice and this license. These can be included either as stand-alone text files, human-readable headers or in the appropriate machine-readable metadata fields within text or binary files as long as those fields can be easily viewed by the user.
- 3) No Modified Version of the Font Software may use the Reserved Font Name(s) unless explicit written permission is granted by the corresponding Copyright Holder. This restriction only applies to the primary font name as presented to the users.
- 4) The name(s) of the Copyright Holder(s) or the Author(s) of the Font Software shall not be used to promote, endorse or advertise any Modified Version, except to acknowledge the contribution(s) of the Copyright Holder(s) and the Author(s) or with their explicit written permission.
- 5) The Font Software, modified or unmodified, in part or in whole, must be distributed entirely under this license, and must not be distributed under any other license. The requirement for fonts to remain under this license does not apply to any document created using the Font Software.

TERMINATION

This license becomes null and void if any of the above conditions are not met.

DISCLAIMER

THE FONT SOFTWARE IS PROVIDED "AS IS", WITHOUT WARRANTY OF ANY KIND, EXPRESS OR IMPLIED, INCLUDING BUT NOT LIMITED TO ANY WARRANTIES OF MERCHANTABILITY, FITNESS FOR A PARTICULAR PURPOSE AND NONINFRINGEMENT OF COPYRIGHT, PATENT, TRADEMARK, OR OTHER RIGHT. IN NO EVENT SHALL THE COPYRIGHT HOLDER BE LIABLE FOR ANY CLAIM, DAMAGES OR OTHER LIABILITY, INCLUDING ANY GENERAL, SPECIAL, INDIRECT, INCIDENTAL, OR CONSEQUENTIAL DAMAGES, WHETHER IN AN ACTION OF CONTRACT, TORT OR OTHERWISE, ARISING FROM, OUT OF THE USE OR INABILITY TO USE THE FONT SOFTWARE OR FROM OTHER DEALINGS IN THE FONT SOFTWARE.